

ИНСТРУКЦИЯ ПО ЭКСПЛУАТАЦИИ

СИСТЕМА ПЕЧАТИ ЗНАКОВ GLOBALMARK

GLOBALMARK[™]
INDUSTRIAL LABEL MAKER

©W.H.BRADY



Шнуры питания, применяемые в разных странах мира

Потребителям в странах за пределами Северной Америки может потребоваться отдельное приобретение шнура сетевого питания для включения системы в электрическую розетку переменного тока. Выберите шнур питания для переменного тока в соответствии с нормами страны, в которой будет использоваться данное оборудование. Шнур питания переменного тока должен соответствовать всем национальным нормативам и требованиям данной страны.

В таблице приведены характеристики шнуров сетевого питания, применяемых в различных странах.

Швеция, Дания, Норвегия, Финляндия, Голландия, Швейцария, Австрия, Германия, Италия, Бельгия, Франция, Испания, Португалия, Венгрия	Технические характеристики: штепсель CEE-7 разъем IEC 320 размер кабеля $3 \times 1,00 \text{ мм}^2$ характеристика H05VV3G1.0 тип, скрутка 32/0,2 мм сила тока 10 А напряжение 250 в переменного тока максимальная длина не более 3 метров
Великобритания, Ирландия, Южная Африка	Технические характеристики: штепсель BS 1363A разъем IEC 320 размер кабеля $3 \times 1,00 \text{ мм}^2$ характеристика H05VV3G1.0 тип, скрутка 32/0,2 мм сила тока 10 А напряжение 250 в переменного тока максимальная длина не более 3 метров
Австралия, Новая Зеландия	Технические характеристики: штепсель AS 3112-1981 разъем IEC 320 размер кабеля $3 \times 1,00 \text{ мм}^2$ характеристика AS 3191 тип, скрутка 32/0,2 мм сила тока 10 А напряжение 250 в переменного тока максимальная длина не более 3 метров

Технические характеристики

Физические характеристики

Габариты: Высота 25,4 см × Ширина 40,64 см × Глубина 27,94 см
Вес: примерно 13,6 кг

Условия рабочего помещения

Рабочие условия

Температура рабочего помещения: от 50°F до 105 ° F (от 10 ° C до 41 ° C)
Относительная влажность: от 20% до 80% (без образования конденсата)

Условия хранения

Температура помещения для хранения: от 0 ° F до 140 ° F (от -18 ° C до 60 ° C)
Относительная влажность: от 10 до 95% (без образования конденсата)

Характеристики электрической сети питания

Ток на входе: 2.0 А
Напряжение на входе: 100-240 в переменного тока
Частота на входе: от 50 до 60 Гц

Содержание

ГЛАВА 1 Введение

Об Инструкции по эксплуатации	1-2
Характеристики и функции	1-2
Три системы принтера	1-3
Специальные приложения	1-4
Контакты с технической службой поддержки	1-5

ГЛАВА 2 Наладка

Подсоединение периферийных устройств	2-2
Установка расходных компонентов.	2-3
Открывание принтера	2-4
Установка кассеты с риббоном	2-5
Регулировка кассеты с риббоном	2-6
Установка картриджа с этикеточной лентой	2-7
Регулировка гнезда принтера для картриджа с этикеточной лентой	2-7
Установка картриджа с этикеточной лентой	2-8
Перемещение этикеточной ленты	2-9
Закрывание крышки принтера	2-10
Установка флэш-карты.	2-12
Прочистка системы	2-13

ГЛАВА 3 Начало работы

Запуск системы	3-2
Главное меню	3-2
Основные сведения о клавиатуре	3-4
Стандартная клавиатура	3-5
Функциональные системные клавиши	3-5
Буквенные и управляющие кнопки	3-9
Панели кнопок со стрелками и навигационных кнопок	3-12
Числовая панель	3-14
Укороченные клавиатурные команды	3-16
Основные сведения о работе с мышью	3-17
Применение мыши при создании этикеток	3-17
Проверка состояния системы	3-18
Вызов оперативной помощи	3-19

ГЛАВА 4 Основные действия

Работа в окне редактирования	4-2
Содержание окна редактирования	4-3
Область предварительного просмотра	4-3
Панель инструментов окна редактирования	4-3
Функции прокрутки	4-5
Функции линейки разметки	4-6
Панель состояния	4-7
Операции редактирования	4-7
Выделение в окне редактирования	4-7
Выделение нескольких объектов	4-9
Отмена выделения в окне редактирования	4-9
Отмена действия в окне редактирования	4-9
Работа с окнами для ввода данных	4-9
Перемещение в окнах для ввода данных	4-10
Вкладки окон для ввода данных	4-10
Ввод информации в окнах для ввода данных	4-11
Ввод данных заглавными буквами	4-11
Ввод специальных символов	4-11
Выбор опций	4-12
Применение полей для ввода данных	4-12
Применение кнопок опций	4-13
Применение списков опций	4-14
Применение списков с прокруткой	4-14
Применение ячеек с метками	4-14
Применение селективных кнопок	4-15
Применение кнопок регулировки размера	4-15
Выход из окна для ввода данных	4-15

ГЛАВА 5 Настройка предпочтительных параметров

Вход в системные установки	5-2
Настройка параметров печати	5-4
Настройка параметров языка и системы единиц измерения	5-5
Настройка параметров аппаратных средств	5-7
Определение цветов расходных компонентов	5-8
Настройка прочих параметров	5-10
Отображение сетки на экране	5-11
Настройка параметров текста	5-12
Настройка сетевых параметров	5-14

ГЛАВА 6 Работа с этикетками

Создание индивидуальных этикеток	6-2
Создание этикеток в приложении QuickText (быстрое изготовление текстовых этикеток)	6-5
Функции панели инструментов приложения QuickText	6-7
Функции кнопок приложения QuickText	6-9
Создание этикеток на основе шаблонов	6-10
Ограничения приложений Pipe Marker (маркировка трубопроводов) и Right-to-Know (право на осведомленность)	6-11
Выбор приложения для изготовления этикеток	6-11
Выбор категории	6-12
Выбор шаблона	6-14
Работа по последовательным подсказкам	6-16
Ответные действия при выводе подсказок при работе с текстом	6-17
Ответные действия при выводе подсказок в виде списка для выбора	6-18
Ответные действия при выводе подсказок при работе с графическими символами	6-19
Ответные действия при выводе подсказок приложения Pipe Marker	6-19
Ответные действия при выводе подсказок приложение Right-to-Know	6-20
Создание комплектов этикеток	6-21
Добавление этикеток в комплект этикеток	6-22
Добавление индивидуальных этикеток	6-22
Добавление этикеток, созданных на основе шаблонов	6-22
Перемещение между этикетками в пределах комплекта этикеток	6-23
Редактирование этикеток одного комплекта этикеток	6-23
Удаление этикеток в одном комплекте этикеток	6-23
Удаление индивидуальных этикеток	6-24
Удаление этикеток, созданных на основе шаблона	6-24
Сохранение комплектов этикеток	6-24
Внесение изменений в этикетки	6-25

Изменение размера этикеток, созданных на основе шаблонов	6-25
Редактирование этикеток, созданных на основе шаблонов	6-27
Изменение характеристик этикетки	6-28
Изменение размера и ориентации этикетки	6-29
Добавление рамки на этикетку	6-32
Настройка длины рамки	6-34
Настройка предпочтительных параметров приложения	6-35
Окна настройки предпочтительных параметров приложения	6-35
Настройка предпочтительных параметров в окне вкладки “Печать”	6-37
Настройка предпочтительных параметров в окне вкладки “Прочие параметры”	6-37
Настройка предпочтительных параметров в окне вкладки “Текст”	6-37
Настройка предпочтительных параметров в окне вкладки “Работа в сети”	6-37
Настройка предпочтительных параметров приложения Pipe Marker	6-37
Настройка предпочтительных параметров приложения Right-to-Know	6-38

ГЛАВА 7 Работа с объектами

Определение объектов	7-2
Добавление объектов	7-3
Добавление и форматирование текстовых объектов	7-5
Добавление текстового объекта	7-5
Форматирование текстовых объектов	7-7
Добавление в текст специальных символов	7-9
Добавление изменяемых текстовых объектов	7-11
Выбор источника данных	7-12
Создание последовательных этикеток	7-13
Создание этикеток по текстовым спискам	7-16
Добавление штрих-кодов	7-18
Настройка содержания штрих-кодов	7-19
Настройка размеров штрих-кода	7-20
Редактирование штрих-кодов	7-21
Добавление графических объектов	7-21
Добавление форм из набора HotShapes (наиболее часто используемые формы)	7-23
Выделение объектов	7-24
Выделение наложенного объекта	7-25
Перемещение объектов	7-26
Изменение размеров объектов	7-27
Применение функций Increase Size (увеличить размер) и Decrease Size (уменьшить размер)	7-27
Применение функции масштабирования	7-28
Масштабирование текстовых объектов	7-29
Масштабирование штрих-кодов	7-30
Копирование и вставка объектов	7-30

Внесение изменений в объекты	7-31
Открытие и редактирование объектов	7-31
Изменение характеристик объектов	7-32
Настройка опций вкладки “Общие характеристики”	7-34
Настройка опций вкладки “Размер и расположение”	7-36
Настройка опций вкладки “Шрифт”	7-38
Настройка опций вкладки “Размещение”	7-39
Настройка опций вкладки “Опции”	7-41
Настройка опций вкладки “Содержание”	7-43
Настройка опций вкладки “Размеры”	7-43

ГЛАВА 8 Применение цвета

Сведения о цвете	8-2
Цвет риббона	8-2
Цвет этикеточной ленты	8-4
Применение цвета к объектам	8-5
Окно выбора цвета объекта	8-5
Выбор цвета в системе одноцветной печати	8-6
Выбор цвета в системе многоцветной печати и системе Color & Cut	8-7
Работа при установке сплошной одноцветной ленты	8-7
Работа при установке сегментированного риббона	8-8
Работа при установке ленты СУМК	8-9
Цветная печать	8-10

ГЛАВА 9 Работа с файлами

Сведения о файлах и группах файлов	9-2
Сохранение этикеток в виде файлов	9-3
Управление файлами	9-7
Открытие сохраненных файлов этикеток	9-7
Редактирование файлов	9-10
Удаление файлов	9-11
Печать файлов	9-12
Перемещение файлов	9-12
Применение опции “Мои шаблоны”	9-12
Файлы шаблонов	9-13
Изменение размера этикетки, созданной на основе шаблона из набора “Мои шаблоны”	9-14

ГЛАВА 10 Графическая обрезка

Сведения об операции обрезки	10-2
Создание объектов для обрезки	10-4
Добавление объектов для обрезки	10-4
Обрезка текстовых объектов	10-6
Очистка по контуру текстовых объектов для обрезки	10-6
Обрезка изменяемых текстовых объектов	10-7
Обрезка графических объектов	10-8
Обрезка объектов из набора HotShape (наиболее часто применяемые формы)	10-8
Обрезка объектов по контуру	10-9
Обрезка этикеток по контуру рамок	10-10
Калибровка режущего механизма	10-12
Настройка калибровки режущего механизма	10-12
Восстановление показателей по умолчанию калибровки режущего механизма ..	10-14

ГЛАВА 11 Печать

Печать этикеток	11-2
Страницы	11-2
Размещение одной этикетки на странице	11-2
Размещение нескольких этикеток на странице	11-3
Печать отдельной этикетки	11-4
Печать отдельной этикетки в нескольких экземплярах	11-5
Печать комплекта этикеток	11-6
Печать этикеток группой файлов	11-7
Проверка расходных компонентов	11-11
Проверка размера	11-11
Проверка длины	11-12
Минимальная длина	11-13
Максимальная длина	11-13
Причины уменьшения принтером длины этикетки	11-14
Условия, при которых не происходит уменьшение длины этикетки	11-15
Длина этикетки с вырезкой объектов	11-15
Проверка цвета	11-16
Выбор риббона и цвета	11-16
Нужный цвет риббона	11-18
Нужный цвет этикеточной ленты	11-19
Проверка возможности обрезки на этикетках	11-19
Опции вкладки "Печать"	11-20
Доступ к опциям вкладки "Печать"	11-20
Опция "Экономия расходных компонентов"	11-22
Опция "Печать поверх распечатанного текста"	11-24

Содержание-6

ГЛАВА 12 Подсоединение к компьютеру

Работа с компьютером	12-2
Настройка системы печати этикеток как аппаратного средства	12-2
Сетевое подключение системы печати этикеток	12-3
Настройка оперативных опций	12-3
Соединение между системой печати этикеток и компьютером	12-5
Печать этикеток с компьютера	12-6
Устранение неполадок	12-7
Перенос файлов с компьютера	12-8
Инсталляция программы ActiveSync®	12-8
Setting up a partnership	12-9
Управление файлами и папками на компьютере	12-10
Места хранения файлов при обмене файлами	12-12
Копирование графических файлов	12-13
Копирование файлов с текстовыми списками	12-13
Обновление операционной системы принтера для печати этикеток	12-13

Приложение А Специальные символы

Приложение В Техническое обслуживание отрезного устройства

Сведения об отрезном устройстве	В-2
Демонтаж держателя отрезного устройства	В-3
Регулировка глубины разреза	В-4
Замена лезвия отрезного устройства	В-7
Прочистка отрезного устройства	В-10

Содержание-7

Благодарим Вас за приобретение нашей системы для печати этикеток, который Вы сможете использовать для создания и печати профессиональных этикеток и маркировки, применяемых практически везде.

Все, что Вам требуется сделать, это:

- Вставить кассету с риббоном, выбрав ее из широкого ассортимента одноцветных лент, сегментированных лент и лент СМУК для смешивания цветов.
- Вставить картридж с этикеточной лентой, выбрав ленту шириной от 1,27 до 10,16 см из ассортимента этикеточных лент различных цветов, видов и изготовленных из разнообразных материалов.
- Набрать текст и вставить нужные объекты или символы, либо выбрать заранее скомпонованный образец.

Данный раздел познакомит Вас с прибором для печати этикеток. Вы узнаете:

- как пользоваться этой Инструкцией
- общие сведения о характеристиках и функциях прибора
- как получить техническую поддержку.

Об Инструкции по эксплуатации

Данная Инструкция описывает основную систему одноцветной печати, все характеристики которой относятся также и ко всем трем системам (описанным в разделе **Три системы принтера** на стр. 1-3).

В отдельных главах и разделах Вы найдете полную информацию о многоцветной системе печати и о характеристиках системы Color & Cut (цвет и обрезка), а также о специальных программных приложениях. Инструкция дополнена приложением, в котором приведены все специальные символы, которые можно применять на этикетках, и указания для владельцев прибора с системой цвета и обрезки по техническому обслуживанию режущего механизма прибора.

Характеристики и функции

Далее перечислены лишь некоторые характеристики, которые обеспечивают простоту применения прибора и соответствие любым требованиям при изготовлении этикеток.

- Компактный и легкий (около 13,6 кг), может быть установлен на рабочем столе.
- Жидкокристаллический дисплей с сенсорным экраном, ввод данных с клавиатуры и ряд опций, управляемых мышью, облегчают работу с прибором.
- Наличие заранее скомпонованных макетов для множества стандартных этикеток.
- Сотни графических символов, предназначенных для оформления этикеток.
- Специальное приложение QuickText обеспечивает быструю распечатку этикеток, включающих только текст.
- Функция HotShapes, предназначенная для печати нестандартных этикеток различной конфигурации. Возможности системы Color & Cut позволяют отрезать этикетки.
- Одноцветная печать с разрешением 300 dpi шириной до 100 мм, - до 2 440 мм.
- Многоцветная печать с разрешением 300 dpi от 51 мм до 965 мм.
- Ширина поставляемой этикеточной ленты от 13 до 102 мм; она может быть изготовлена из винила или полиэфира, с фосфоресцентными или отражающими характеристиками, полипропиленовая, с защитой от повреждений и удаления, полиэфирная лента с металлическим покрытием, виниловая лента с цветом, определенным потребителем.
- Широкий ассортимент одноцветной риббона, сегментированной риббона с шириной сегментов от 152 до 406 мм и ленты СУМК для получения цветов смешиванием.
- Перенос графики или файлов с компьютера.

Три системы принтеров

Все три системы печати этикеток используют Microsoft Windows CE® в качестве платформы для операционной системы и приложения. При работе основная часть операционной системы Microsoft Windows CE® останется невидимой для пользователя. Для работы с этой системой печати нет необходимости в компьютерных навыках.

Полезный совет!

Можно подсоединить настольный компьютер и пользоваться системой как периферийным принтером, либо для управления файлами и их хранения. Более подробно см. **ГЛАВА 12: Подсоединение к компьютеру** на стр. 12-1.

Это следующие три системы:

Система одноцветной печати

Базовая система, на которой можно изготавливать только одноцветные этикетки.

Полезный совет!

Понятие “одноцветный” в контексте данного прибора не обязательно подразумевает только черный, белый и оттенки серого цветов, как на черно-белом телевизионном экране. В данной системе понятие “одноцветный” означает единственный цвет и его оттенки плюс белый цвет. В системе одноцветной печати этот единственный цвет определяется цветом установленного риббона.

В системе одноцветной печати этикетки автоматически обрезаются после печати до правильной ширины, однако она не предоставляет возможность вырезки или обрезки этикеток.

Система предназначена для автономной работы без поддержки с компьютера, однако можно подсоединить компьютер для получения доступа к специальным функциям управления файлами. На жидкокристаллическом дисплее системы одноцветной печати отображается только серая шкала, как на телевизоре с черно-белым изображением.

Система многоцветной печати

Базовая система с добавлением возможности цветной печати. Система многоцветной печати оснащена цветным жидкокристаллическим дисплеем и может полностью использовать возможности установленных риббонов с основными и дополнительными цветами печати. Более подробную информацию об использовании цветов см. **ГЛАВА 8: Применение цветов** на стр. 8-1.

Система Color & Cut (цвет и обрезка)

Базовая система с добавлением возможности цветной печати и оснащением цветным жидкокристаллическим дисплеем, плюс возможность обрезки, что подразумевает не только печать этикеток, но и их нарезку в нужной форме и размере. Более подробно об использовании механизма обрезки см. **ГЛАВА 10: Графическая обрезка** на стр. 10-1.

Специальные приложения

Система включает следующие специальные программные приложения для изготовления этикеток:

- **Custom** (индивидуальное изготовление) – для создания этикеток, разработанных пользователем.
- **QuickText** (быстрое изготовление текстовых этикеток) – для быстрого и простого создания этикеток, содержащих только текст.
- **Pipe Marker** (маркировка трубопроводов) – для создания стандартных, рулонных этикеток или этикеток с символами и стрелками на основе готовых макетов для маркировки трубопроводов.
- **Tags** (ярлыки) – для создания ярлыков, предупреждающих об опасности, ярлыков для технического обслуживания, производственных процессов и системы качества на основе готовых макетов и их распечатки на заготовках в пачке.
- **Right to Know** (право на осведомленность) – для создания этикеток в соответствии с нормами OSHA (Комиссия по охране труда и здоровья США), предупреждающих об опасных химических веществах, на основе готовых макетов; включает полную базу данных OSHA по наименованиям химических веществ и их опасности, а также все соответствующие меры предосторожности.
- **Safety** (безопасность) – для создания предупредительных этикеток (Внимание, Примечание, Предупреждение об опасности и т.п.) на основе готовых макетов.
- **Equipment** (оборудование) – для создания табличек и этикеток для контрольных панелей и переключателей, тары и помещений для хранения, идентификационных этикеток с указанием собственности и ценности на основе готовых макетов.
- **Warehouse** (хранение) – для создания этикеток для оборудования складских помещений, например полок, стоек, тары, а также этикеток с информацией в соответствии с системой контроля качества продукции, на основе готовых макетов.
- **WHMIS** (система информации об опасных материалах на рабочих местах) – для создания этикеток в соответствии с нормативами Системы информации об опасных материалах на рабочих местах, предупреждающих об опасности химических веществ и обеспечивающих безопасность операций при работе с опасными веществами на рабочих местах; этикетки изготавливаются на основе готовых макетов.

Примечание: Приложение WHMIS предлагается только для северо-американского рынка.

Контакты с технической службой поддержки

Обращайтесь на фирму Brady Worldwide, Inc. С любыми вопросами или претензиями. Ниже приведены контактные номера и адреса для каждого региона.

Регион	Номер телефона	Номер факса	Адрес электронной почты
Россия и страны СНГ	+7 495-748-0907	+7 495 748-3735	mark@unit.ru
США	800-368-3362	414-228-5799	technical_support@bradycorp.com
Канада	888-262-7576	905-764-5557	techsuppcanada@bradycorp.com
Мексика	(01) (800) 368-3362	525-527-5586	bradymexico@bradycorp.com
Бразилия	55 11 3686-4720	55 11 3686-4720	Unavailable
Страны Бенилюкс и другие европейские страны	+32 52 457 396 (голландский язык) +32 52 457 393 (французский язык) +32 52 457 394 (английский язык) +32 52 457 390 (немецкий язык)	+32 52 457 882 (голландский язык) +32 52 457 882 (французский язык) +32 52 457 882 (английский язык) +32 52 457 882 (немецкий язык)	tsbelgium@bradycorp.com
Великобритания	0800 1698 420	+32 52 457 882	tsbelgium@bradycorp.com
Франция	33 (0) 4 37 24 52 34	+33 (0)4 72 74 02 06	tsbelgium@bradycorp.com
Германия	0800 1861 065 +32 52 457 390	+49 61 03 75 98 49 +32 52 457 882	tsbelgium@bradycorp.com
Швейцария	0800 835 438 +32 52 457 390	+32 52 457 882	tsbelgium@bradycorp.com
Австрия	0800 293 698 +32 52 457 390	0800 29 59 87 +32 52 457 882	tsbelgium@bradycorp.com
Новая Зеландия	0800 446 269	0800 446 271	brady_aust@bradycorp.com
Австралия	1800 644 834	1800 805 076	brady_aust@bradycorp.com

В этой главе описан процесс наладки технического обслуживания прибора для печати этикеток. Описание включает:

- Подсоединение периферийных устройств
- Установка расходных компонентов
- Установка флэш-карты
- Прочистка и техническое обслуживание принтера

Если планируется подключение принтера к настольному компьютеру, см. **Подсоединение к компьютеру** на стр. 12-1.

Примечание: Потребителям в странах, кроме Северной Америки, может потребоваться приобретение другого шнура сетевого питания в соответствии с техническими условиями своей страны. Информация о технических требованиях к шнурам сетевого питания приведена в разделе **Шнуры питания, применяемые в различных странах мира** на стр. 1 данной Инструкции.

Подсоединение периферийных устройств

В данном разделе описано подключение компонентов системы и ее включение в сеть питания. Предполагается, что принтер уже распакован в соответствии с указаниями, вложенными в упаковочную коробку.

Для того, чтобы начать настройку системы, необходимо подсоединить клавиатуру и мышь, при ее наличии, затем подключить шнур сетевого питания (подсоединение USB описано в разделе **Сетевое подключение системы печати этикеток** на стр. 12-3).



Рис. 2-1. Принтер для печати этикеток, вид сбоку

Этап 1: Подсоединить провод клавиатуры к разъему клавиатуры, см. рис. 2-2.

Этап 2: При наличии мыши подсоединить провод мыши к разъему для мыши, см. рис. 2-1.

Этап 3: Подсоединить шнур сетевого питания к разъему на принтере, как показано на рис. 2-1. Включить штекер на противоположном конце шнура в розетку переменного тока.

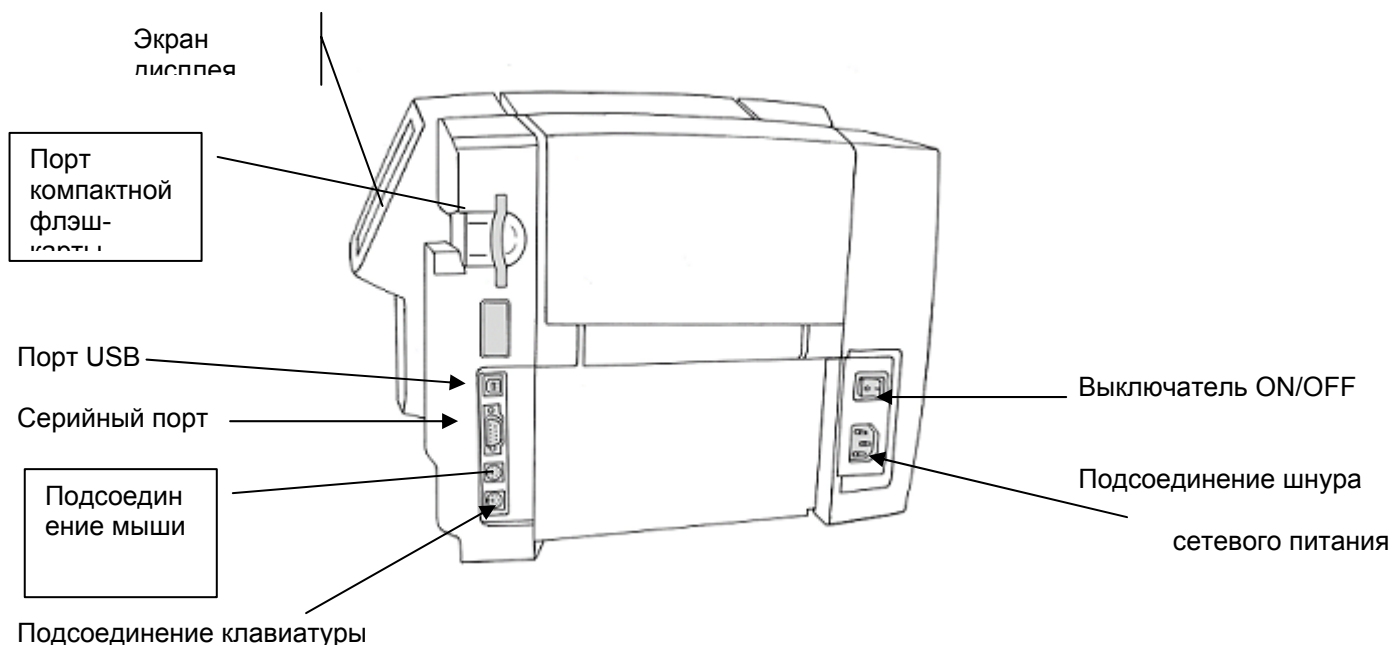
Важно! Убедиться в близком расположении розетки переменного тока и ее доступности.

Потребителям в странах, кроме Северной Америки, может потребоваться приобретение другого шнура сетевого питания в соответствии с техническими условиями своей страны. Информация о технических требованиях к шнурам сетевого питания приведена в разделе **Шнуры питания, применяемые в различных странах мира** на стр. viii данной Инструкции.

Установка расходных компонентов

Следующий этап настройки принтера – это установка кассеты с риббоном и картриджа с этикеточной лентой. Система считывает информацию из ячейки памяти, установленной на каждой кассете с риббоном и картридже с этикеточной лентой, и использует эту информацию при создании и последующей печати этикетки.

Полезный совет!

Перед началом создания этикетки установить расходные компоненты, которые будут использованы при ее печати. Можно заменить расходные компоненты в процессе создания этикетки, но в этом случае впоследствии, перед распечаткой этикетки, может потребоваться регулировка длины или цвета этикетки.

Считывание системой данных из ячеек памяти кассет и картриджей происходит при каждом открывании и закрывании принтера, вне зависимости от того, заменяются или нет при этом расходные компоненты, а также при печати этикетки.

Открытие принтера

Этап 1: Чтобы открыть принтер, нажать блокирующую планку.

Этап 2: Поднять крышку принтера и откинуть ее вправо.



Рис. 2-2. Открывание принтера

Перед тем, как продолжить, убедиться в удалении всех внутренних упаковочных материалов.

Установка картриджа

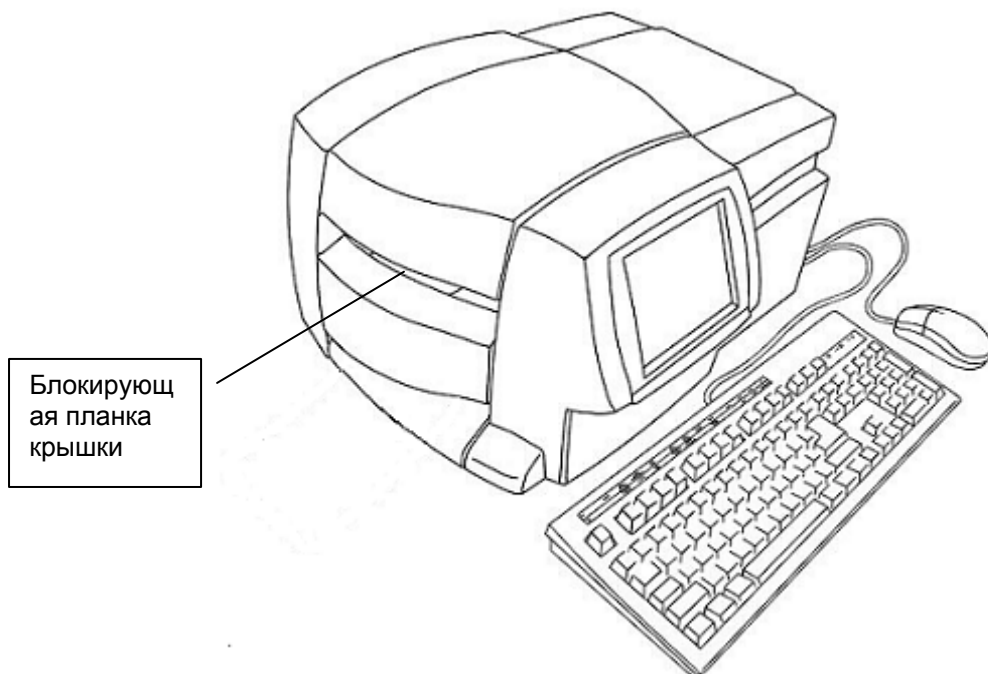

Рис. 2-3. Установка кассеты с риббоном

Этап 1: Держать кассету с риббоном язычком к себе, при этом язычок на верхней части кассеты должен быть откинут.

Этап 2: Установить нижний цилиндр кассеты (с новой риббоном) в нижнее гнездо крышки, как показано на рисунке.

Этап 3: Установить верхний цилиндр кассеты в верхнее гнездо и слегка нажать, чтобы язычок защелкнулся.

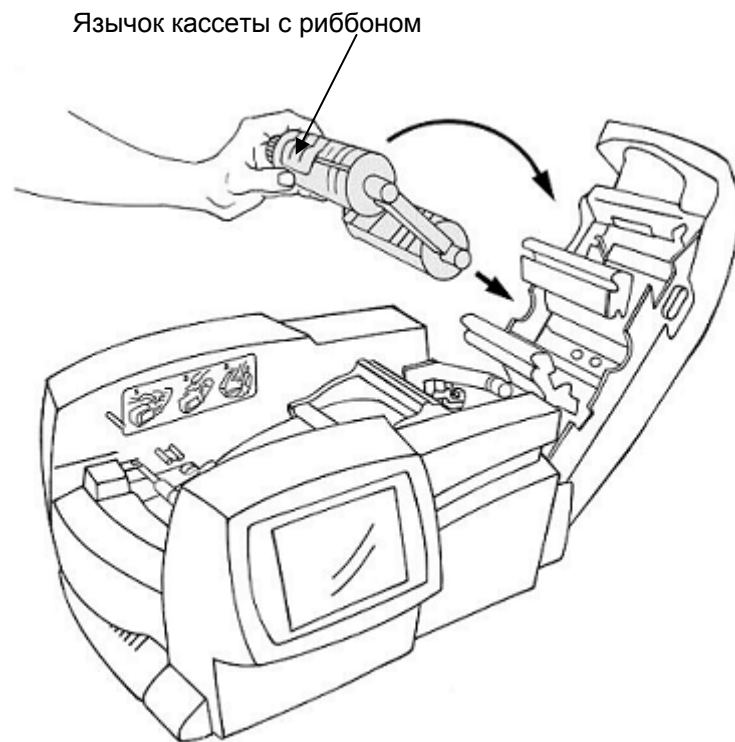
Кассета с риббоном установлена.

Регулировка кассеты с риббоном

Если кассета с риббоном хранилась не в принтере, участок риббона между приемной катушкой и приглаживающей щеткой может оказаться загрязненным.

Загрязнения на красящей ленте могут попасть на печатающую головку и послужить причиной образования бороздок и царапин на этикетках.

Если кассета с риббоном хранилась не в принтере, перед ее установкой необходимо перемотать ленту примерно на 2,5 см в направлении против часовой стрелки, как показано на рис. 2-4.



Рис. 2-4. Регулировка кассеты с риббоном

Это предотвратит попадание загрязнений, накопившихся на ленте, на печатающую головку и ухудшение качества печати этикеток.

Установка картриджа с этикеточной лентой

Установка картриджа с этикеточной лентой включает три простых этапа: регулировка гнезда для картриджа с этикеточной лентой в соответствии с шириной этикеточной ленты, установка картриджа в гнезде и пропускание этикеточной ленты между подающими роликами.

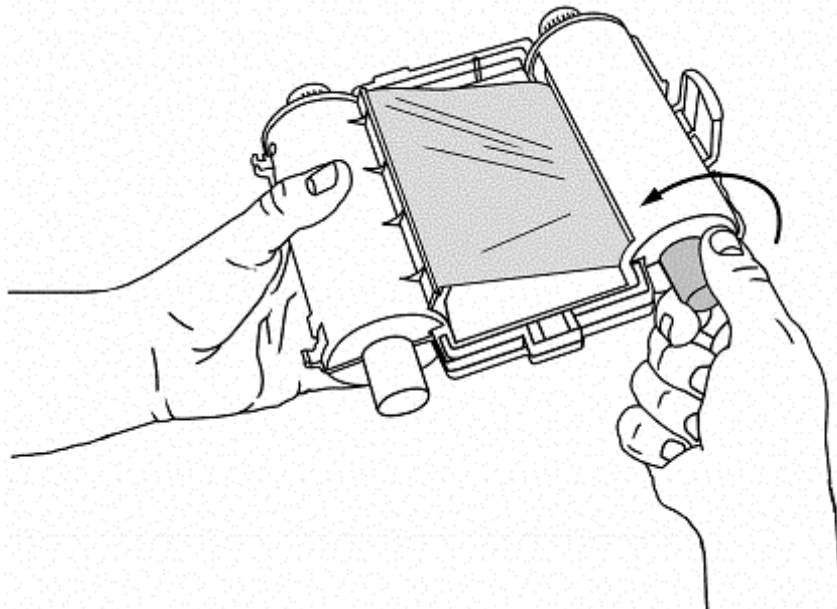
Регулировка гнезда принтера для картриджа с этикеточной лентой

Поскольку принтер рассчитан на печать этикеток на этикеточной ленте шириной от 25 мм до 102 мм, требуется регулировка внутреннего гнезда принтера для картриджа с этикеточной лентой в соответствии с шириной устанавливаемого картриджа.

На рис. 2-5 показана направляющая линейка ширины этикеточной ленты, установленная внутри принтера, а на рис. 2-6 показано, в каком месте принтера находится эта направляющая линейка.



Рис. 2-5. Направляющая линейка ширины этикеточной ленты

Этап 1: Посмотреть, какой код указан на картридже с этикеточной лентой, предназначенном для установки.

Этап 2: Захватить рычаг регулировки размера большим и указательным пальцами и переместить стрелку на соответствующий код ширины, указанный на направляющей линейке ширины этикеточной ленты.

Установка картриджа с этикеточной лентой

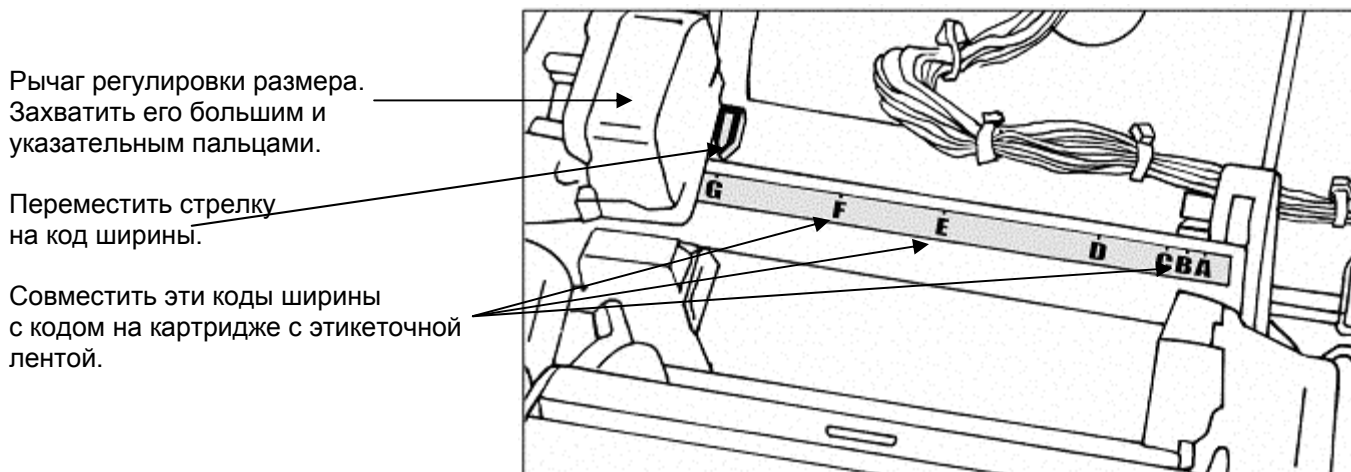

Рис. 2-6. Установка картриджа с этикеточной лентой

Этап 3: Держать картридж с этикеточной лентой, направляя нижнюю часть вниз и параллельно поверхности, на которой установлен принтер, как показано на рис. 2-6. Убедиться в том, что конец этикеточной ленты выступает из прорези картриджа.

Этап 4: Медленно опускать картридж с этикеточной лентой, пока цилиндр с катушкой для ленты не достигнет круглых выемок.

Перемещение этикеточной ленты

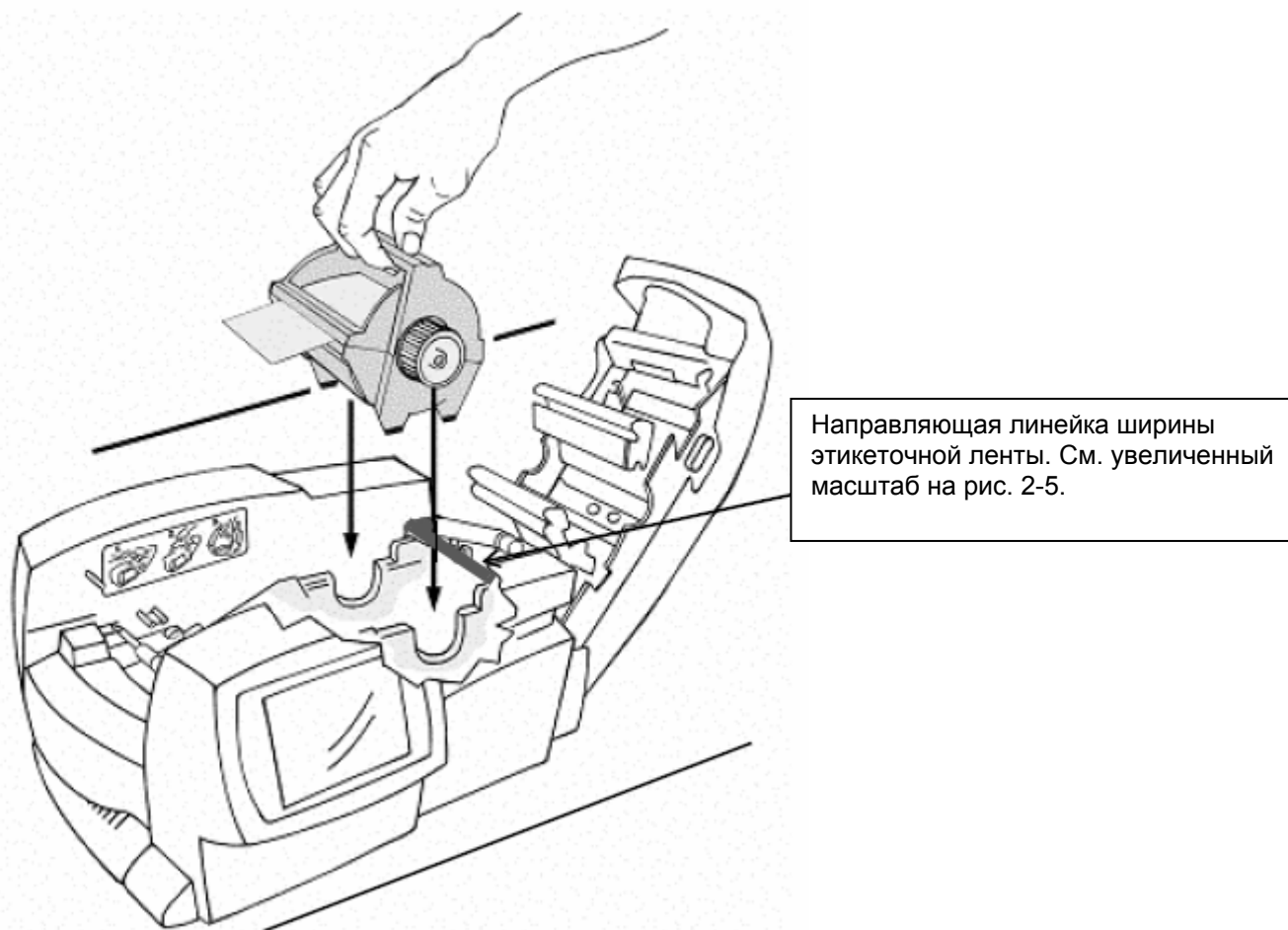
Этап 5: Вручную протащить этикеточную ленту до первого валика, как показано на рис. 2-7:



Рис. 2-7. Перемещение этикеточной ленты.

Этап 6: Установить конец этикеточной ленты в направляющие, как показано на рис. 2-7.

Этап 7: Пропустить этикеточную ленту только на половину длины направляющих, как показано на рис. 2-8 в увеличенном масштабе.

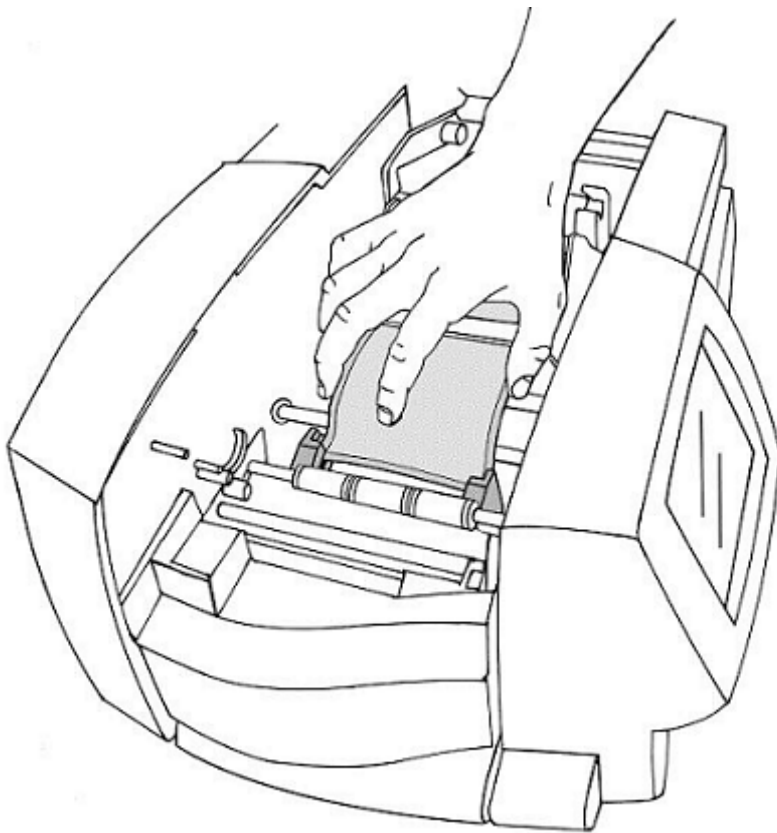

Рис. 2-8. Установка этикеточной ленты в направляющих.

Этикеточная лента установлена.

Закрывание крышки принтера

По окончании установки расходных компонентов закрыть крышку принтера. При закрывании крышки принтер считывает данные из ячеек памяти кассеты с риббоном и картриджа с этикеточной лентой и обновляет атрибуты расходных компонентов – доступные цвета, допустимые параметры размеров и длины этикеток, - которые будут применяться при создании этикеток.

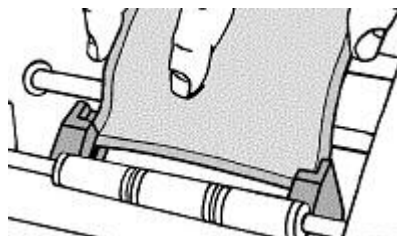
Принтер готов к печати!



Рис. 2-9. Полная система для печати этикеток с мышью, поставляемой по отдельному заказу.

Установка компактной флэш-карты памяти

Система для печати этикеток оснащена слотом, предназначенным для подключения к системе компактной флэш-карты памяти.

Карты памяти обеспечивают дополнительную память, помимо внутренней памяти системы для печати. Можно сохранять этикетки в виде файлов в папках этой внешней памяти, впоследствии открывать их и редактировать либо распечатывать, и снова сохранять. На рисунке показано положение слота для подключения компактной флэш-карты памяти.

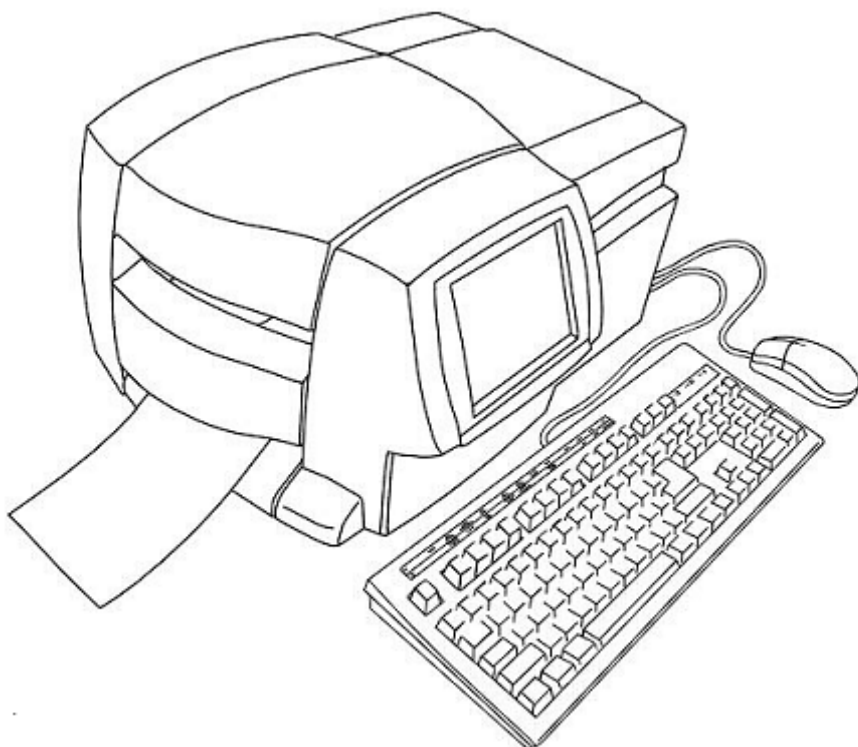

Рис. 2-10. Слот для подключения компактной флэш-карты памяти.

Держать карту таким образом, чтобы край с двумя рядами маленьких отверстий выходил на слот (логотип карты должен выходить на переднюю часть принтера), и осторожно вставить карту в слот.

Прочистка системы

Через некоторое время работы принтера может потребоваться прочистка его печатающей головки. Симптомом для своевременной прочистки печатающей головки может послужить появление бороздок или царапин на распечатанных этикетках.

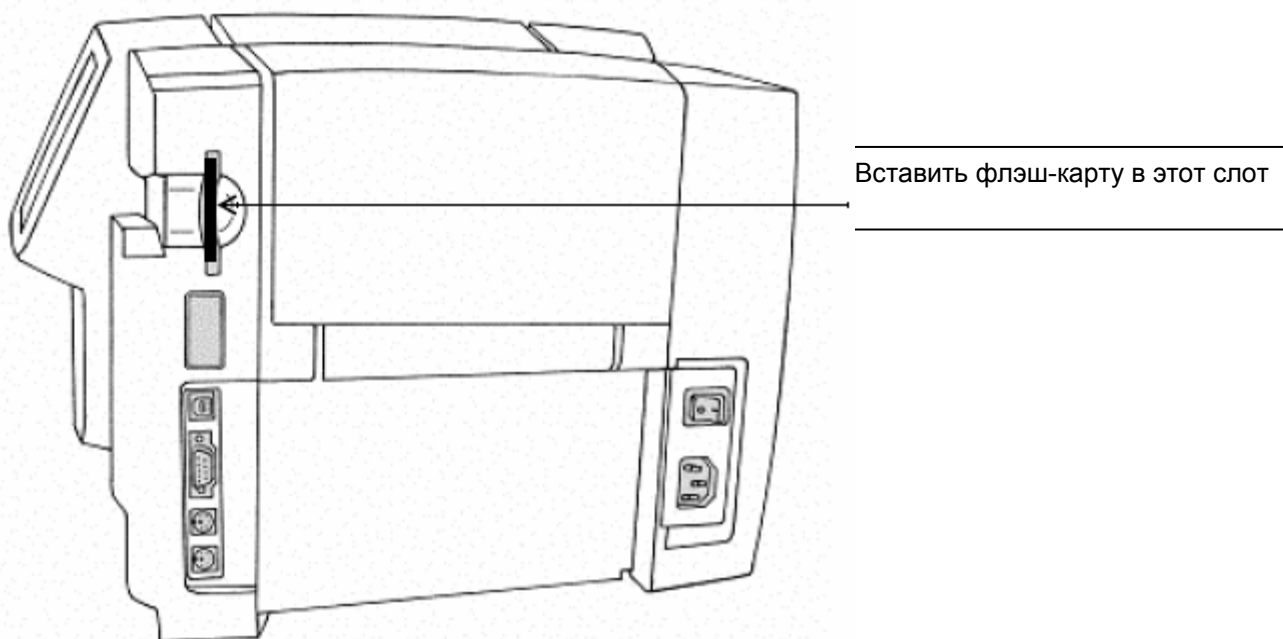
По отдельному заказу можно приобрести комплект для прочистки печатающей головки, включающий:

- Пластмассовую емкость (для изопропилового спирта с содержанием спирта не менее 90 %; спирт приобретается потребителем).
- Два тампона с наконечниками из хлопка.

Для прочистки печатающей головки:

Этап 1: Отключить принтер от сети питания.

Этап 2: Извлечь кассету с риббоном.

Этап 1: Наполнить пластиковую емкость из комплекта для прочистки печатающей головки изопропиловым спиртом.

Этап 2: Смочить тампон изопропиловым спиртом.

Этап 3: Прочистить печатающую головку влажным тампоном, проводя им поперек печатающей головки. Печатающая головка находится позади кассеты с риббоном, она идентифицирована зеленой горизонтальной полоской. Прочищать следует верхний край печатающей головки (над зеленой полоской).

Этап 4: Повторить прочистку с помощью второго, чистого тампона, чтобы обеспечить полную прочистку печатающей головки.

Примечание: Применять один тампон на одну прочистку. Для предотвращения загрязнения новых тампонов хранить их в приложенном пластиковом пакете. По отдельному заказу поставляются сменные комплекты для прочистки печатающей головки.

При использовании системы Color & Cut может также потребоваться периодическая прочистка отрезного устройства режущего механизма. Подробные указания по прочистке отрезного устройства и его замене см. **Приложение В: Техническое обслуживание режущего механизма.**

В данном разделе представлена основная ссылочная информация о компонентах системы, об использовании этих компонентов и об установке предпочтительных параметров и настроек системы. Описание включает:

- Запуск системы
- Отображение на дисплее главного меню
- Обучение работе с клавиатурой
- Применение мыши при работе с клавиатурой
- Проверка состояния системы
- Доступ к функции помощи

Запуск системы

При включении принтера и запуске системы на дисплее кратковременно появляется заставка (также она называется “броским экраном”).

Когда система готова к работе, на дисплее открывается окно с **главным меню**, отображающим выбор кнопок для доступа к функциям системы, файлам, которые уже были созданы, набору готовых шаблонов этикеток и к приложениям, предназначенным для изготовления специальных этикеток.

Главное меню

Ниже приведен пример экрана **главного меню**:



Custom Индивидуальное изготовление этикеток	Saved Files Сохраненные файлы	QuickText Быстрое изготовление текстовых этикеток	PipeMaker Этикетки для маркировки трубопроводов
Tags Ярлыки	Right to Know Право на осведомленность	Safety Безопасность	Equipment Оборудование
Warehouse Хранение	WHMIS Система информации об опасных материалах на рабочих местах		
	Работа в сети	Настройка	

Рис. 3-1. Окно главного меню

Экран **главного меню** может включать не все приведенные выше варианты выбора режима, либо может включать дополнительные варианты выбора, не приведенные на рис. 3-1, в зависимости от приложений, установленных в системе:



Custom (индивидуальное изготовление) – для создания этикеток, разработанных пользователем, без использования готовых макетов или шаблонов (более подробную информацию см. в разделе **Создание этикеток, разработанных пользователем**, на стр. 6-2).



Saved Files

Saved Files (сохраненные файлы) – для доступа к ранее сохраненным в памяти файлам этикеток. (Более подробную информацию см. **ГЛАВА 9: Работа с файлами** на стр. 9-1).

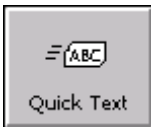

Quick Text

QuickText (быстрое изготовление текстовых этикеток) – для быстрого и простого создания этикеток, содержащих только текст. (Более подробную информацию см. **Создание этикеток в приложении QuickTest (быстрое изготовление текстовых этикеток)** на стр. 6-5).



PipeMarker

Pipe Marker (маркировка трубопроводов) – для создания стандартных, рулонных этикеток или этикеток с символами и стрелками на основе готовых макетов для маркировки трубопроводов. (Более подробную информацию см. **Создание этикеток на основе шаблонов** на стр. 6-10).

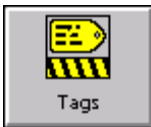

Tags

Tags (ярлыки) – для создания ярлыков, предупреждающих об опасности, ярлыков для технического обслуживания, производственных процессов и системы качества на основе готовых макетов и их распечатки на заготовках в пачке. (Более подробную информацию см. **Создание этикеток на основе шаблонов** на стр. 6-10).



Right to Know

Right to Know (право на осведомленность) – для создания этикеток в соответствии с нормами OSHA (Комиссия по охране труда и здоровья США), предупреждающих об опасных химических веществах. (Более подробную информацию см. **Создание этикеток на основе шаблонов** на стр. 6-10).



Safety

Safety (безопасность) – для создания предупредительных этикеток (Внимание, Примечание, Предупреждение об опасности и т.п.) на основе готовых макетов. (Более подробную информацию см. **Создание этикеток на основе шаблонов** на стр. 6-10).



Equipment

Equipment (оборудование) – для создания табличек и этикеток для контрольных панелей и переключателей, тары и помещений для хранения, идентификационных этикеток с указанием собственности и ценности на основе готовых макетов. (Более подробную информацию см. **Создание этикеток на основе шаблонов** на стр. 6-10).



Warehouse

Warehouse (хранение) – для создания этикеток для оборудования складских помещений, например полок, стоек, тары, а также этикеток с информацией в соответствии с системой контроля качества продукции, на основе готовых макетов. (Более подробную информацию см. **Создание этикеток на основе шаблонов** на стр. 6-10).

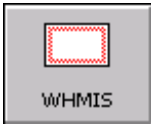

WHMIS (система информации об опасных материалах на рабочих местах) – для создания этикеток в соответствии с нормативами Системы информации об опасных материалах на рабочих местах, предупреждающих об опасности химических веществ и обеспечивающих безопасность операций при работе с опасными веществами на рабочих местах; этикетки изготавливаются на основе готовых макетов. (Более подробную информацию см. **Создание этикеток на основе шаблонов** на стр. 6-10).

Примечание: Приложение WHMIS предлагается только для северо-американского рынка.

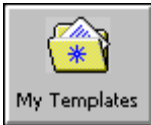

My Templates (мои шаблоны) – хранение шаблонов, загруженных, скопированных или перемещенных в папку с помощью функции ActiveSync. Эта опция отображается только в случае загрузки шаблонов, неизвестных для окна. (Более подробную информацию см. **Применение опции “Мои шаблоны”** на стр. 9-12).

Кнопки внизу окна предназначены для доступа к функциям системы:



On Line (работа в сети) – для подсоединения принтера к компьютеру. (Указания см. **ГЛАВА 12: Подсоединение к компьютеру** на стр. 12-1).



Setup (настройки) – для настройки предпочтительных параметров и установок системы. (Указания см. **ГЛАВА 5: Настройка предпочтительных параметров** на стр. 5-1).

Основные сведения о клавиатуре

Клавиатура системы применяется для ввода текстовых символов на этикетку, которая создается либо редактируется, а также для доступа к определенным функциям системы, доступным только с помощью специальных функциональных клавиш.

В последующих разделах приводится описание всех кнопок клавиатуры и стандартных функций клавиатуры, в том числе функций, известных по работе на компьютере, специальных функций системы для печати этикеток и стандартных операций, выполняемых с помощью клавиатуры.

Стандартная клавиатура

Стандартная компьютерная клавиатура, входящая в комплект поставки системы, для упрощения описания в данной Инструкции разделена на четыре сектора:

- Функциональные системные клавиши, предназначенные только для данной системы печати этикеток, стр. 3-5
- Буквенные кнопки и функции, стр. 3-9
- Кнопки со стрелками и командами, стр. 3-12
- Числовые кнопки и функции, стр. 3-14.

Функциональные системные клавиши

Функциональные клавиши (или F-клавиши), образующие верхний ряд клавиатуры, предназначены для выполнения определенных операций. Указатели над рядом функциональных клавиш отображают функции каждой клавиши. Каждая клавиша может иметь одну или несколько функций:

- **Основные функциональные клавиши** используются наиболее часто, поэтому доступ к функциям происходит при их единственном нажатии.

- **Второстепенные функциональные клавиши** используются реже, поэтому доступ к функциям осуществляется при одновременном нажатии кнопки **Alt** и соответствующей функциональной клавиши.

Основные функции	Печать	Выбор файла	Параметры этикетки	Добавить этикетку	Следующая этикетка	Редактировать объект	Вставить объект	Масштаб	Копировать	Вставить	Отменить	Меню
Второстепенные функции		Переместить вперед и вырезать	Очистить	Редактировать данные	Предыдущая этикетка	Параметры объекта		Цвет объекта		Помощь	Состояние	Предпочтительные параметры

F1	F2	F3	F4	F5	F6	F7	F8	F9	F10	F11	F12
----	----	----	----	----	----	----	----	----	-----	-----	-----

Рис. 3-2. Функциональные системные клавиши

В таблице 3-1 приведен перечень описания функциональных системных клавиш.

ТАБЛИЦА 3-1. Функциональные системные клавиши и их описание

Функция	Клавиша(и)	Описание
Print Печать	F1	Отображение окна печати.
File Options Выбор файла	F2	Отображение окна выбора файла, в котором можно сохранить, найти или удалить файлы.
Label Properties Параметры этикетки	F3	Отображение окна характеристик этикетки, в котором можно задать для этикеток собственные параметры вместо параметров по умолчанию.
Add Label Добавить этикетку	F4	Создание новой этикетки либо запуск последовательных подсказок для создания новой этикетки.
Next Label Следующая этикетка	F5	Отображение следующей этикетки из комплекта. Если текущая этикетка является последней в комплекте, система подает звуковой сигнал.
Edit Object Редактировать объект	F6	Открытие выбранного объекта для редактирования с отображением окна для создания объекта (текстовая подсказка, выбор графического символа, атрибуты штрих-кода и т.д.). Если объект не выбран, система подает звуковой сигнал.
Insert Object Вставить объект	F7	Отображение окна вставки объекта для выбора вида объекта для вставки: текст, изменяемый текст, штрих-код, графический символ, наиболее часто используемые формы и т.д.
Scale Масштаб	F8	Отображение окна масштаба для определения процентного отображения выбранного объекта. Если объект не выбран, система подает звуковой сигнал.

ТАБЛИЦА 3-1. Функциональные системные клавиши и их описание (продолжение)

Copy Копировать	F9	Копирование выбранного объекта и возможность его вставки на новое место, при этом не происходит удаление объекта с его прежнего места (стандартная функция “Копировать” Microsoft Windows). Если объект не выбран, система подает звуковой сигнал.
Paste Вставить	F10	Вставка объекта из буфера памяти на новое место на этикетке (стандартная функция “Вставить” Microsoft Windows). Если в буфере памяти нет скопированных объектов, система подает звуковой сигнал.
Undo Отменить	F11	Возврат к предыдущей операции. Функция отмены может применяться к наиболее часто применяющимся редакторским правкам объекта. При невозможности отмены операции система подает звуковой сигнал. В некоторых случаях, в зависимости от объема памяти системы, возможна отмена нескольких последних действий. Система не поддерживает функцию повторения действия.
Menu Меню	F12	Закрытие текущего приложения и вывод окна главного меню системы для выбора пользователем другого приложения без необходимости перезагрузки системы.
Advance & Shear Переместить вперед и вырезать	Alt+F2	Перемещение расходного компонента вперед таким образом, чтобы сбросить установки режущего устройства для распечатываемой этикетки и вырезать ее из этикеточной ленты. Не следует путать понятие “вырезать” с операцией графической вырезки (вырезка форм, границ этикетки и т.д.)
Clear Очистить	Alt+F3	Отображение окна очистки для выбора пользователей очистки текущей этикетки или всех этикеток текущего комплекта.

ТАБЛИЦА 3-1. Функциональные системные клавиши и их описание (продолжение)

Edit Data Редактировать данные	Alt+F4	Доступна только в специальных приложениях Pipe Marker и Right-to-Know. Применяется для вызова окон подсказок для редактирования объектов. Примечание: заменяет клавишу <Edit Object> (редактирование объекта), недоступную в приложениях Pipe Marker и Right-to-Know.
Previous Label Предыдущая этикетка	Alt+F5	Отображение предыдущей этикетки в файле. При отсутствии предыдущей этикетки система подает звуковой сигнал.
Object Properties Параметры объекта	Alt+F6	Отображение окна характеристик выбранного объекта. Окна характеристик применяются для установки атрибутов, например безусловное положение, вращение, специальные текстовые атрибуты и т.д. Если объект не выбран, система подает звуковой сигнал.
Object Color Цвет объекта	Alt+F8	Отображение окна цвета объекта (как при нажатии кнопки цвета на панели инструментов). Если объект не выбран, система подает звуковой сигнал.
Help Помощь	Alt+F10	Отображение окна оперативной помощи системы.
Status Состояние	Alt+F11	Отображение информации о текущем состоянии прибора, например номер версии операционной системы и установленная ширина расходного компонента.
Preferences Предпочтительные параметры	Alt+F12	Отображение окна предпочтительных настроек для используемого приложения; функция запускается нажатием кнопки <Preferences>.

Буквенные и управляющие кнопки

Область стандартных кнопок компьютерной клавиатуры, входящей в комплект поставки системы для печати этикеток, включает как буквенные кнопки, так и управляющие кнопки для отправки команд на систему.

Примечание: Пустые кнопки, приведенные на рис. 3-3, не применяются в данной системе. Тонированные клавиши являются функциональными системными клавишами и описаны в разделе **Функциональные системные клавиши** на стр. 3-5.



Esc	F1	F2	F3	F4	F5	F6	F7	F8	F9	F10	F11	F12	
~ `	! 1	@ 2	# 3	\$ 4	% 5	^ 6	& 7	* 8	(9) 0	- _	+ =	Backspace
Tab	Q	W	E	R	T	Y	U	I	O	P	{ [}]	 \ _
Caps Lock	A	S	D	F	G	H	J	K	L	; , _	" ' _	Enter	
Shift	Z	X	C	V	B	N	M	< , _	> . _	? / _	Shift		
Ctrl		Alt	Space						Alt			Ctrl	

Рис. 3-3. Кнопки буквенных символов и команд

ТАБЛИЦА 3-2. Описание кнопок клавиатуры.

Кнопка	Описание
Буквенные кнопки	Ввод на этикетках текста из строчных букв и ввод информации в окна для ввода. При одновременном нажатии буквенной кнопки и кнопки <Shift> выводятся заглавные буквы.
Числовые кнопки	Ввод чисел. При одновременном нажатии числовых кнопок и кнопки <Shift> выводятся символы, обозначенные на поверхности кнопок. (Вместо применения числовых кнопок можно вводить числа с числовой клавиатуры после нажатия кнопки <Num Lock>. Подробнее см. Числовая клавиатура на стр. 3-14). Примечание: Эта функция может быть иной в странах, кроме Северной Америки).

ТАБЛИЦА 3-2. Описание кнопок клавиатуры (продолжение)



Esc	Аналогично выбору кнопки Cancel (отмена) на экране системы.
Tab	Переход к следующей опции окна. В окне ввода текста добавляет отступ в области ввода текста. Также применяется для перехода между несколькими объектами, расположенными на экране слоями.
Caps Lock	Блокирование верхнего регистра любого буквенного символа. Функцию можно переключать. Если функция <Caps Lock> отключена, ее можно включить нажатием кнопки <Caps Lock>. При повторном нажатии происходит отключение функции. Состояние функции <Caps Lock> отображается светодиодом верхнего регистра. Если функция <Caps Lock> включена, при одновременном нажатии кнопки <Shift> и буквенной кнопки набор текста будет производиться строчными буквами, как при работе на компьютере.
Shift	При одновременно нажатии кнопки <Shift> и буквенной кнопки набор текста производится заглавными буквами. Если функция <Caps Lock> включена, при одновременном нажатии кнопки <Shift> и буквенной кнопки набор текста будет производиться строчными буквами. Перемещение выбранного объекта одновременным нажатием кнопки <Shift> и кнопки со стрелкой будет производиться с большими приращениями, чем при применении только кнопки со стрелкой. В полях для ввода текста нажатием кнопки <Shift> в сочетании и кнопкой-стрелкой производится выделение символов.
Ctrl	В сочетании с определенными буквенными и числовыми кнопками применяется для быстрого вызова некоторых стандартных функций системы Windows, например копирование и вставка. Более подробно функция описана в разделе Укороченные клавиатурные команды на стр. 3-16.
	Блокирована.
	Блокирована
Alt	Применяется в сочетании с функциональными системными клавишами для вызова второстепенных функций.

ТАБЛИЦА 3-2. Описание кнопок клавиатуры (продолжение)

Space	Также называется клавишей пробела. Применяется в полях для ввода текста для ввода символа пробела или пробела, соответствующего размеру отдельного символа текста. Может также применяться с селективными кнопками и окошками метки для перехода между опциями: если активизирована селективная кнопка, либо в окошке установлена метка, при нажатии клавиши пробела <Space> кнопка деактивируется, либо снимается метка с окошка, и наоборот.
(Backspace)	Удаление символа слева от курсора. Если курсор установлен в начале строки, кроме первой строки области ввода текста или окна редактирования, при нажатии кнопки <Backspace> снимается разрыв между строками.
Enter	Устанавливает окончание строки при вводе текста в поле с несколькими строками. При этом происходит перемещение курсора вниз, в начало следующей строки. В окнах с полями для ввода данных в большинстве случаев кнопка <Enter> аналогична выбору Next или ОК (перехода или подтверждения) и означает окончание ввода данных.

Панели кнопок со стрелками и навигационных кнопок

Кнопки со стрелками и навигационные кнопки применяются для перемещения по экрану либо для удаления отдельных элементов.

Примечание: Тонированные кнопки в данной системе не применяются.



Рис. 3-4. Панели кнопок со стрелками и навигационных кнопок

ТАБЛИЦА 3-3. Описание кнопок панели

Кнопка	Описание
Home	Применяется в поле для ввода текста для возвращения курсора в положение слева от первого символа.
Delete	В поле для редактирования диалогового окна применяется для удаления символа, на котором установлен курсор. Если курсор установлен в конце строки поля с несколькими строками, при нажатии кнопки <Delete> снимается разрыв между строками.
End	Применяется в поле для ввода текста для перемещения курсора в конец текста (в поле с несколькими строками курсор перемещается в положение справа от последнего символа, а не в конец строки).

ТАБЛИЦА 3-3. Описание кнопок панели (продолжение)

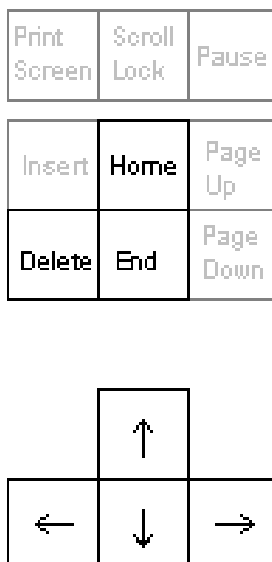

Применяется в окне для ввода текста для перемещения курсора на одну строку вверх при каждом нажатии. В окне для редактирования с помощью этой кнопки производится перемещение выделенных объектов на один символ пробела в направлении стрелки, либо, при нажатии в сочетании с кнопкой <Shift>, - для перемещения выделенных объектов с большим приращением.



Применяется в окне для ввода текста для перемещения курсора на одну строку вниз при каждом нажатии. В окне для редактирования с помощью этой кнопки производится перемещение выделенных объектов на один символ пробела в направлении стрелки, либо, при нажатии в сочетании с кнопкой <Shift>, - для перемещения выделенных объектов с большим приращением.

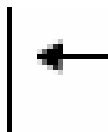

Применяется для перемещения курсора на один символ влево при каждом нажатии. Если курсор установлен в начале строки, при нажатии этой кнопки происходит его перемещение в конец предыдущей строки. В окне для редактирования и в полях для ввода текста с помощью этой кнопки производится перемещение выделенных объектов на один символ пробела в направлении стрелки, либо, при нажатии в сочетании с кнопкой <Shift>, - для перемещения выделенных объектов с большим приращением.



Применяется для перемещения курсора на один символ вправо при каждом нажатии. Если курсор установлен в начале строки, при нажатии этой кнопки происходит его перемещение в начало следующей строки. В окне для редактирования и в полях для ввода текста с помощью этой кнопки производится перемещение выделенных объектов на один символ пробела в направлении стрелки, либо, при нажатии в сочетании с кнопкой <Shift>, - для перемещения выделенных объектов с большим приращением.

Числовая панель

Применение числовой панели предоставляет альтернативную возможность ввода чисел, а также выполнения некоторых команд. Светодиоды над числовой панелью обозначают состояние функций.



Рис. 3-5. Числовая панель и светодиодная индикация

ТАБЛИЦА 3-4. Описание кнопок числовой панели

Кнопка или светодиод	Описание
Светодиод Num Lock	Светодиод Num Lock обозначает текущее состояние функции Num Lock. Если светодиод включен, функция активна и числовые кнопки доступны. Если светодиод отключен, доступны управляющие кнопки и кнопки со стрелками.
Светодиод Caps Lock	Включенный светодиод обозначает, что кнопка <Caps Lock> (на клавиатуре) включена, в результате чего ввод всего текста будет производиться заглавными буквами. При отключении функции и светодиода набор текста будет производиться обычными, строчными буквами.
Num Lock	Применяется для переключения (включения и отключения) возможности ввода чисел с числовой панели. (Числовые кнопки в верхнем ряду буквенной клавиатуры доступны всегда). При включенной функции Num Lock при нажатии любой кнопки производится ввод соответствующего числа. При отключении функции Num Lock нажатие кнопки вызывает срабатывание второстепенной функции данной кнопки.

ТАБЛИЦА 3-4. Описание кнопок числовой панели (продолжение)

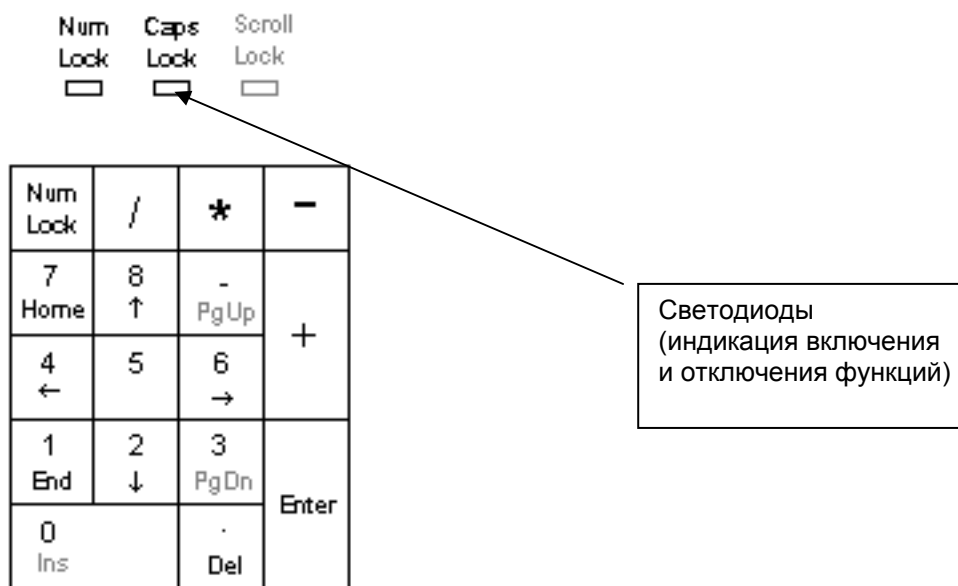
/ (косая черта, слэш)	Ввод символа косой черты (слэша). Кнопка <Num Lock> не влияет на эту кнопку.
* (звездочка)	Ввод символа-звездочки. Кнопка <Num Lock> не влияет на эту кнопку.
- (дефис, перенос или знак минуса)	Ввод символа-дефиса, или знака переноса, или минуса. Кнопка <Num Lock> не влияет на эту кнопку.
Home	Если функция <Num Lock> отключена, при вводе текста в поле для ввода при нажатии этой кнопки производится возврат курсора в начало поля, слева от первого символа. Если функция <Num Lock> включена, происходит ввод числа 7.
End	Если функция <Num Lock> отключена, при вводе текста в поле для ввода при нажатии этой кнопки производится перемещение курсора вправо от последнего введенного символа. Если функция <Num Lock> включена, происходит ввод числа 1.
Del	Если функция <Num Lock> отключена, при нажатии этой кнопки происходит удаление символа, на котором установлен курсор. Если курсор находится в конце строки, происходит снятие разрыва строк. Если функция <Num Lock> включена, происходит ввод точки.
+ (знак плюса)	Ввод знака плюса. Кнопка <Num Lock> не влияет на эту кнопку.
Enter	При нажатии этой кнопки устанавливается конец строки при вводе текста в текстовом поле с несколькими строками. При этом происходит перемещение курсора в начало следующей строки. Кроме того, в окнах с полями для ввода данных функция этой кнопки аналогична выбору Next или ОК ((перехода или подтверждения) и означает окончание ввода данных в окне. Кнопка <Num Lock> не влияет на эту кнопку.
↑	Применяется в окне для ввода текста для перемещения курсора на одну строку вверх при каждом нажатии. В окне для редактирования с помощью этой кнопки производится перемещение выделенных объектов на один символ пробела в направлении стрелки, либо, при нажатии в сочетании с кнопкой <Shift>, - для перемещения выделенных объектов с большим приращением.

ТАБЛИЦА 3-4. Описание кнопок числовой панели (продолжение)

↓	Применяется в окне для ввода текста для перемещения курсора на одну строку вниз при каждом нажатии. В окне для редактирования с помощью этой кнопки производится перемещение выделенных объектов на один символ пробела в направлении стрелки, либо, при нажатии в сочетании с кнопкой <Shift>, - для перемещения выделенных объектов с большим приращением.
←	Применяется для перемещения курсора на один символ влево при каждом нажатии. Если курсор установлен в начале строки, при нажатии этой кнопки происходит его перемещение в конец предыдущей строки. В окне для редактирования и в полях для ввода текста с помощью этой кнопки производится перемещение выделенных объектов на один символ пробела в направлении стрелки, либо, при нажатии в сочетании с кнопкой <Shift>, - для перемещения выделенных объектов с большим приращением.
→	Применяется для перемещения курсора на один символ вправо при каждом нажатии. Если курсор установлен в начале строки, при нажатии этой кнопки происходит его перемещение в начало следующей строки. В окне для редактирования и в полях для ввода текста с помощью этой кнопки производится перемещение выделенных объектов на один символ пробела в направлении стрелки, либо, при нажатии в сочетании с кнопкой <Shift>, - для перемещения выделенных объектов с большим приращением.

Укороченные клавиатурные команды

Кроме описанных выше функций кнопок и клавишей система предоставляет возможность применения укороченных клавиатурных команд с помощью наиболее часто применяемых функциональных системных клавиш либо с помощью комбинации кнопок. Пользователь может предпочесть применение этих укороченных клавиатурных команд вместо функциональных системных клавиш, в особенности если это опытный пользователь системы Microsoft Windows.

В таблице 3-5 приводятся укороченные клавиатурные команды и их описание.

ТАБЛИЦА 3-5. Описание укороченных клавиатурных команд.

Ctrl + C	Стандартная функция системы Windows “Копировать”, при которой происходит копирование выделенного текста или объекта для последующей его вставки на другое место.
Ctrl + V	Стандартная функция системы Windows “Вставить”, при которой происходит вставка предварительно скопированного текста или объекта.
Ctrl + X	Стандартная функция системы Windows “Вырезать”, при которой происходит удаление выделенного объекта.
Ctrl + Z	Отмена предыдущего действия (если это возможно).
Shift + стрелка	Применяется для выделения текста в поле для ввода текста. Также применяется для сокращения или добавления в предварительно выделенный текст.

Основные сведения о работе с мышью

Подсоединение мыши не является обязательным для применения этого принтера, но если система оснащена мышью, ею можно пользоваться для выделения элементов этикеток, для нажатия кнопок в окнах, а также для перемещения по окнам.

Применение мыши при создании этикеток

Для выбора текстового объекта или графического символа на этикетке, открытой для просмотра в окне **Editor** (редактирование), можно воспользоваться любым из описанных далее способов, в зависимости от предпочтений пользователя и возможностей системы.

Выбор элемента этикетки

С помощью мыши переместить курсор на элемент и щелкнуть левой кнопкой. Элемент будет выделен маркером, что будет означать его выбор.

Выбор нескольких элементов этикетки

Нажать кнопку **<Shift>** и щелкнуть кнопкой мыши на первом элементе, затем, удерживая нажатой кнопку **<Shift>**, щелкнуть кнопкой на втором элементе, и так далее.

Перемещение элементов на этикетке



Установить курсор мыши на элемент, выделить его щелчком кнопки мыши и нажать левую кнопку мыши, не отпуская ее. Курсор мыши изменится на четырехнаправленный курсор, означающий, что можно перетаскивать, или перемещать выбранный объект в любом направлении. По окончании перемещения отпустить кнопку мыши.

Проверка состояния системы

Чтобы проверить, сколько осталось риббона или этикеточной ленты, либо посмотреть, какой цвет риббона, нажать кнопку **Status** (состояние). При этом открывается окно **Status** (состояние системы), показанное далее, в котором также выводится номер версии системы.



Рис. 3-6. Проверка состояния системы

Вызов оперативной помощи

Помощь в выполнении операций можно получить двумя способами:

- Нажать клавишу **<Help>** (Alt+F10) на клавиатуре, при этом в любое время будет отображено описание инструментов редактирования.
- Посмотреть на строку состояния в нижней части окна редактирования. На ней отображается информация об операции, которая выполняется в настоящее время.

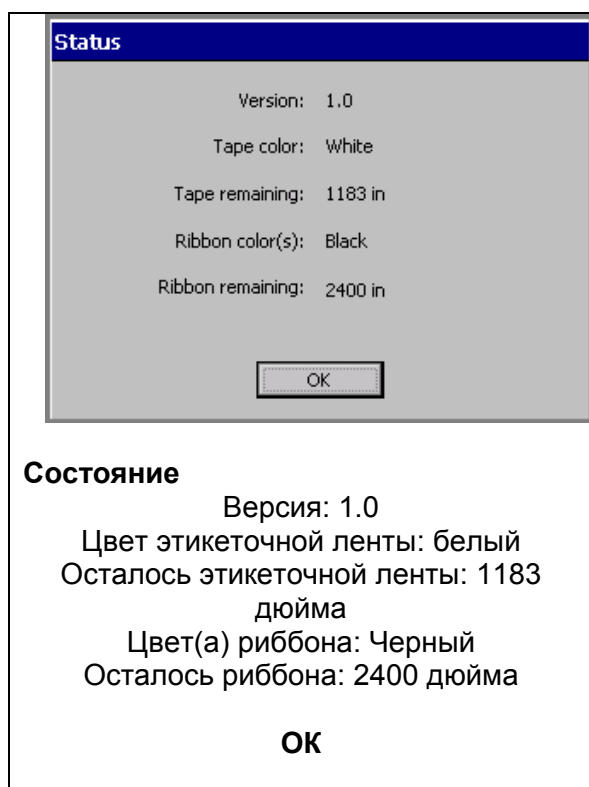
В данной главе описаны основные функции системы печати этикеток и их применение. Знакомство с принципами и процессами работы значительно облегчит работу при создании этикеток.

Описание включает:

- Работа в окне редактирования, включая применение панели инструментов, применение линейки разметки, прокрутки и операций редактирования, например выделение и отмена действия.
- Работа в окнах для ввода данных, включая сведения о вводе данных, перемещение в окнах, применение кнопок, списков опций, окошек для метки и т.д.

Работа в окне редактирования

Окно редактирования (**Editor**) для некоторых этикеток открывается в самом начале создания этикеток, в процессе создания и в конце создания для всех этикеток, и отображается снова при открытии сохраненного файла этикетки для ее редактирования. Его можно рассматривать как палитру, на которой создаются и отображаются этикетки.



Рис. 4-1. Окно редактирования с этикеткой

В процессе создания этикетки она выстраивается за счет создания или добавления **объектов**. Система отображает эти объекты в окне редактирования, в области предварительного просмотра. Объекты, отображенные в области предварительного просмотра, можно перемещать и изменять. Объекты могут быть текстовыми, графическими, штрих-кодowymi, а также могут выбираться из готовых моделей, которые называются HotShape – наиболее часто используемыми формами.

В данной Инструкции при описании основных операций буквенные и числовые символы будут называться **текстовыми**, а все другие объекты – **графическими**. При обсуждении процессов, предназначенных для конкретных объектов, эти объекты будут определяться точно, например **Добавление штрих-кодов** на стр. 7-18, или **Форматирование текстовых объектов** на стр. 7-7.

В следующих разделах будут описаны элементы окна редактирования, способы перемещения внутри этого окна и применение инструментов этого окна для выполнения основных операций редактирования.

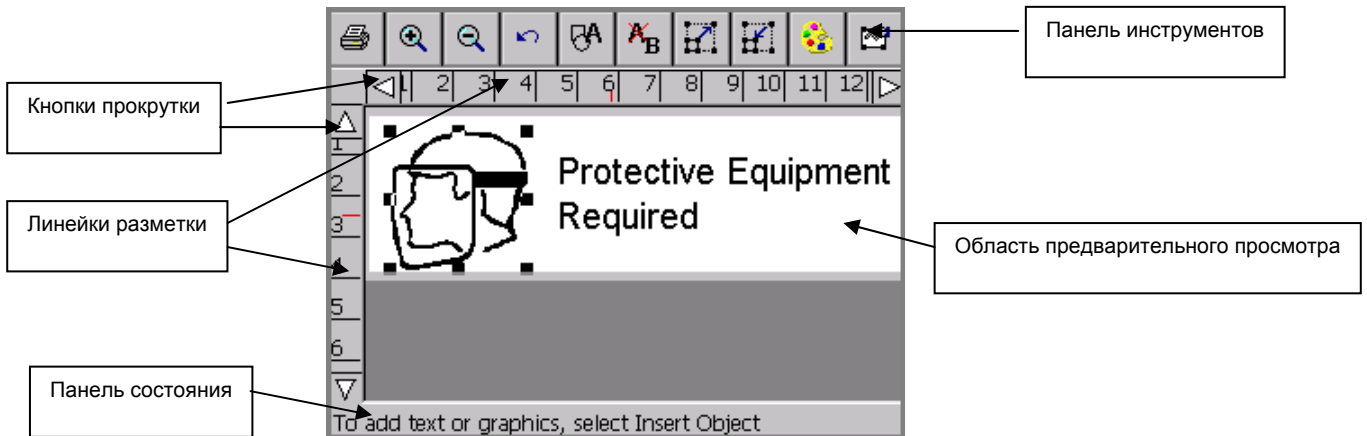
Содержание окна редактирования

Для создания и редактирования этикеток в окне редактирования, показанном на рис. 4-1, применяются следующие инструменты редактирования и навигации:

- Область предварительного просмотра
- Панель инструментов
- Линейки разметки
- Кнопки прокрутки
- Панель состояния

Область предварительного просмотра

В процессе создания этикетки она выстраивается за счет добавления объектов. Эти объекты можно увидеть в **области предварительного просмотра** окна редактирования. Система отображает объекты в области предварительного просмотра, показанной на рис. 4-1, в процессе работы пользователя. Система также отображает сведения о размере установленной этикеточной ленты и ее цвете (если система оснащена цветным дисплеем). После добавления или изменения объекта система возвращается в окно редактирования.

Панель инструментов окна редактирования



Рис. 4-2. Стандартная панель инструментов окна редактирования

Стандартная панель инструментов окна редактирования находится в его верхней части (см. рис. 4-1) и включает значки (или кнопки), представляющие собой инструменты, применяемые при просмотре, форматировании и печати этикеток. Инструмент активизируется одним из следующих способов:

- Прикосновением к нему на дисплее
- Перемещением курсора на этот инструмент с помощью мыши и щелчком левой кнопкой мыши.

Некоторые инструменты активны всегда, например **Zoom In** (увеличение масштаба) и **Zoom Out** (уменьшение масштаба), другие неактивны, пока не будет выбран объект (например **Increase Size** -увеличение размера, или **Decrease Size** -уменьшение размера) либо пока не будет выполнено какое-то действие (например **Undo** – отмена действия).

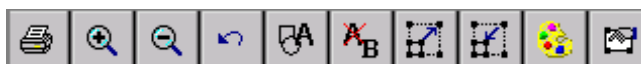
Полезный совет! Если кнопка панели инструментов *неактивна*, она выглядит затененной либо неподсвеченной по сравнению с активными кнопками.

Окно редактирования применяется для всех видов создаваемых этикеток, однако панель инструментов окна редактирования изменяется в зависимости от того, какие инструменты могут применяться для данного вида этикетки.

Далее приводится полный перечень инструментов окна редактирования.



Печать. Для распечатки этикетки следовать указаниям открывающегося окна печати. Более подробно см. в разделе **Печать** на стр. 11-1.



Увеличить масштаб. Увеличение масштаба отображения, чтобы сделать объекты этикетки более крупными. Не изменяет действительный размер этикеток и применяется только для просмотра. Более подробно см. в разделе **Увеличение и уменьшение масштаба изображения** на стр. 4-6.



Уменьшить масштаб. Уменьшение масштаба отображения, чтобы сделать объекты этикетки менее крупными. Не изменяет действительный размер этикеток и применяется только для просмотра. Более подробно см. в разделе **Увеличение и уменьшение масштаба изображения** на стр. 4-6.



Отменить действие. Отмена последнего выполненного действия, если это возможно. Если отмена действия невозможна, кнопка отмены действия становится затененной. Более подробно см. в разделе **Отмена действия в окне редактирования** на стр. 4-9.



Вставить объект. Позволяет выбрать вид объекта, который нужно вставить на этикетку, например текст, графический символ, штрих-код и т.д. Более подробно см. в разделе **Добавление объектов** на стр. 7-3.



Редактировать объект. Позволяет редактировать выбранный объект в зависимости от вида объекта. Например, при редактировании текста открывается окно редактирования текста. При редактировании графического символа выводится подсказка выбора графического объекта. Более подробно см. в разделе **Открытие и редактирование объекта** на стр. 7-31.



Увеличить размер. Увеличение размера выбранного текста или графического символа. Пропорции текста или графического символа сохраняются, но при их отображении и распечатке они будут увеличиваться на 10 % при каждом нажатии кнопки увеличения размера. Более подробно см. в разделе **Применение функции увеличения и уменьшения размера** на стр. 7-27.



Уменьшить размер. Уменьшение размера выбранного текста или графического символа. Пропорции текста или графического символа сохранятся, но при их отображении и распечатке они будут уменьшаться на 10 % при каждом нажатии кнопки уменьшения размера. Более подробно см. в разделе **Применение функции увеличения и уменьшения размера** на стр. 7-27.



Цвет. Позволяет выбрать цвет выбранного объекта или изменить установки цвета по умолчанию, принятые данной системой для рисования новых объектов. Более подробно см. **ГЛАВА 8: Применение цвета** на стр. 8-1.



Характеристики объекта. Отображение перечня сведений о выбранном объекте, который может быть либо текстовым, либо графическим, включая высоту, ширину, вращение и т.д. Эта кнопка применима в отношении единственного выделенного объекта. Более подробно см. в разделе **Изменение характеристик объекта** на стр. 7-32.

Функции прокрутки

Кнопки прокрутки (показанные на рис. 4-1) применяются для перемещения картинка экрана влево или вправо, вверх или вниз.

Если в области предварительного просмотра экрана отображается этикетка целиком, нет смысла в применении прокрутки. Однако, если выбран масштаб, при котором размер этикетки превышает размеры области предварительного просмотра, кнопки прокрутки могут оказаться полезными.



При нажатии **кнопки прокрутки влево** картинка смещается в направлении правой кромки этикетки.



При нажатии **кнопки прокрутки вправо** картинка смещается в направлении левой кромки этикетки.



При нажатии **кнопки прокрутки вниз** картинка смещается в направлении нижней кромки этикетки.



При нажатии **кнопки прокрутки вверх** картинка смещается в направлении верхней кромки этикетки.

Чтобы продолжить прокрутку в указанном направлении:

- Нажать и удерживать кнопку прокрутки.
- Щелкнуть кнопкой мыши на соответствующей кнопке прокрутки и удерживать левую кнопку мыши нажатой, чтобы продолжить прокрутку.

Функции линейки разметки

Масштаб горизонтальной и вертикальной линеек разметки области предварительного просмотра (см. рис. 4-1) окна редактирования аналогичен. Это означает, что деление на горизонтальной линейке разметки равно такому же делению на вертикальной линейке разметки.

Увеличение и уменьшение масштаба

Увеличение изменяется на 25 % при каждом нажатии инструмента **Zoom** (масштаб). При использовании инструментов **Zoom In** и **Zoom Out** (увеличение масштаба и уменьшение масштаба) для изменения отображения этикетки в области предварительного просмотра происходит соответственное увеличение или уменьшение числовых показателей делений на линейках разметки.

Примечание: Функция масштаба не изменяет действительный размер этикетки или размер объектов этикетки. Она применяется исключительно для визуализации.



При увеличении масштаба повышается степень увеличения, что означает, что отображается меньшая площадь этикетки, и отметки на линейках разметки выглядят раздвинутыми:

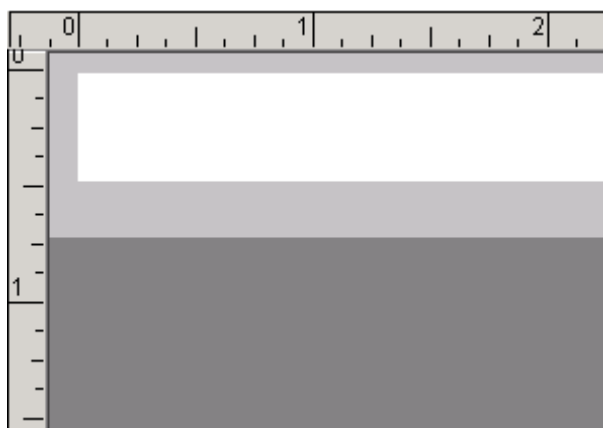

Полезный совет! При увеличении масштаба этикетка выглядит менее загроможденной, и с ней легче работать.



При уменьшении масштаба понижается степень увеличения, что означает, что отображается бóльшая площадь этикетки, и отметки на линейках разметки выглядят сдвинутыми.



Полезный совет! Можно быстро увеличить или уменьшить масштаб на 100 %. Нажать кнопку **Zoom In** и **Zoom Out** (увеличение масштаба и уменьшение масштаба) в сочетании с кнопкой **<Shift>**.

Панель состояния

На панели состояния отображаются сообщения системы о выполняемой операции. Иногда эти сообщения носят характер указаний, как показано на рис. 4-1, где указывается, что нужно сделать для продолжения создания этикетки. В некоторых случаях, например при создании последовательности этикеток, на панели отображается номер этикетки, например *Этикетка 1 из 3*, *Этикетка 2 из 3*, и т.д.

Операции редактирования

Выделение в окне редактирования

Прежде чем применить разнообразие инструментов и функций, предлагаемых в окне редактирования для форматирования этикетки, необходимо **выделить** часть этикетки, отображенной в области предварительного просмотра окна редактирования, с которой требуется продолжить работу.

После выделения объекта в углах и в центральных точках боковых линий пунктирного обрамления объекта появляются небольшие квадраты маркеров выделения.

Пунктирное обрамление исчезает, но маркеры всегда означают, что объект выделен, как показано на рисунке.



Рис. 4-3. Окно редактирования с выделенным графическим символом

Например, при необходимости увеличения графического символа кофейной чашки на этикетке на рис. 4-3 сначала нужно выделить графический символ на этикетке одним из способов, описанных ниже, и затем нажать кнопку инструмента **Increase Size** (увеличить размер).

Для выделения объекта в области предварительного просмотра окна редактирования можно воспользоваться одним из способов, описанных далее, в зависимости от собственных предпочтений и возможностей системы.

- Коснуться объекта, который нужно выделить. Вокруг объекта появляются маркеры выделения, означающие, что выделение выполнено.
- С помощью мыши переместить курсор на объект и щелкнуть левой кнопкой мыши. Объект будет выделен.

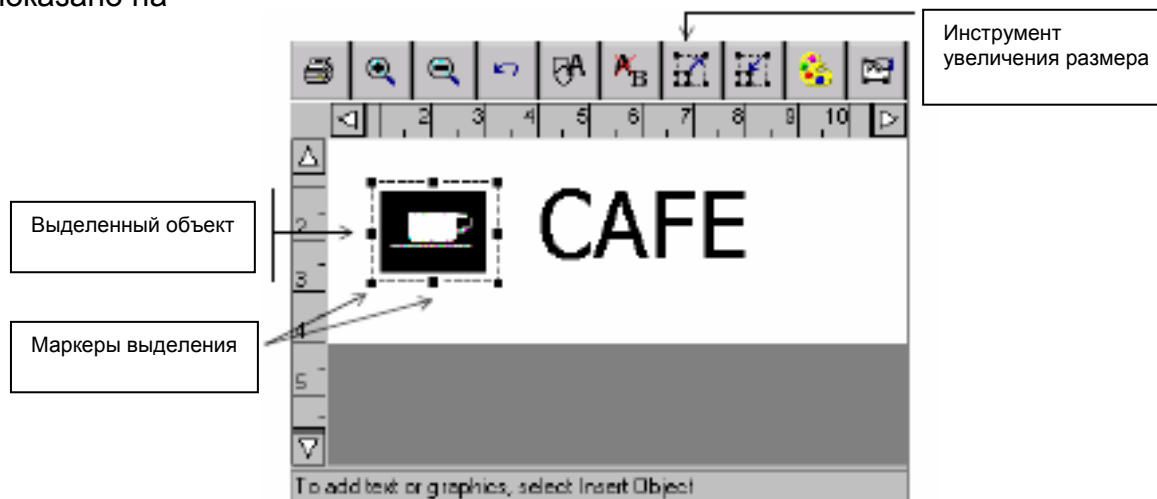
Изменения будут применяться только к выбранному объекту.

Полезный совет! Если выделен один из объектов на этикетке, включающей несколько объектов, перемещение между ними в окне можно осуществить нажатием кнопки **<Tab>**.

Выделение нескольких объектов

Выделение нескольких объектов на этикетке можно выполнить одним из описанных выше способов при нажатой кнопке <Shift>.

Отмена выделения в окне редактирования

Можно отменить выделение объекта после выполнения каких-либо действий с этим объектом, либо в случае, если нужно отменить выделение до выполнения его изменений. Чтобы снять маркеры выделения, достаточно прикоснуться к любому свободному от выделения участку окна. При работе с мышью установить курсор на невыделенном участке и щелкнуть левой кнопкой мыши. Выделение объекта будет снято.

Отмена действия в окне редактирования

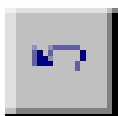

Этот инструмент применяется для **отмены** последнего действия в окне редактирования либо для возврата к предыдущему действию.

Однако, значок **Отмена** не всегда доступен, поскольку некоторые операции форматирования не могут быть отменены. Если операция **Отмена** невозможна, соответствующий значок на панели будет затенен (либо

неподсвечен).

Работа с окнами для ввода данных

Окна для ввода данных – это окна, в которых производится ввод составляющих элементов этикетки и в которые вводится информация о дизайне этикетки. Для ввода текста этикетки и информации о ней применяются следующие инструменты и функции:

- Участки для ввода текста
- Поля для ввода данных
- Кнопки
- Ячейки с метками
- Селективные кнопки
- Кнопки регулировки размера

Обычно эти окна содержат одно или более из этих средств ввода информации, как показано на рис. 4-6 на стр. 4-12 и на рис. 4-7 на стр. 4-13.

В некоторых окнах опции или участка отображаются неподсвеченными, либо затемненными. Это означает, что данная опция *блокирована* либо недоступна в системе или в текущем режиме работы.

Перемещение в окнах для ввода данных

Перемещение внутри окон для ввода данных можно производить прикосновением, с помощью клавиатуры либо с помощью мыши:

Прикосновением: Достаточно прикоснуться к той части окна, которую нужно активизировать.

С помощью клавиатуры: Перемещение между опциями и полями производится при нажатии кнопки **<Tab>**.

С помощью мыши: С помощью мыши переместить курсор на нужную опцию либо поле. Щелчком левой кнопкой мыши выбрать опцию или поле.

Вкладки окон для ввода данных

Некоторые окна для ввода данных содержат дополнительные окна с вкладками, обозначающими соответствующие опции. Для вызова опции выбрать соответствующую вкладку. Для прокрутки на любое дополнительное окно с вкладками воспользоваться кнопками прокрутки.



Рис. 4-4. Окно параметров текста с вкладками

Ввод информации в окнах для ввода данных

Текст этикетки выстраивается в области ввода текста окна ввода текста, как показано на рисунке:

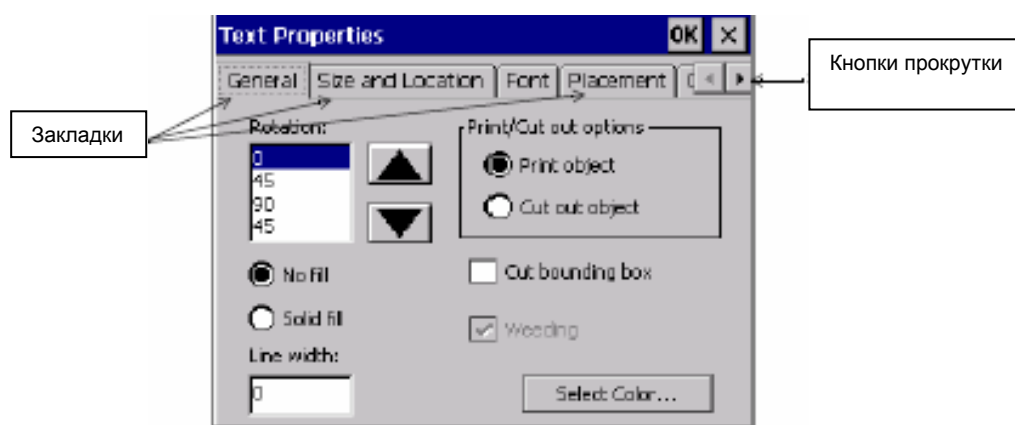

Рис. 4-5. Окно ввода текста.

Открыть окно ввода текста можно нажатием клавиши **<Insert Object>** (вставить объект) на клавиатуре и последующим выбором опции **Text** (текст) из окна вставки объекта. (См. раздел **Добавление объектов** на стр. 7-3).

Чтобы ввести текст в области ввода текста набрать символы на клавиатуре.

Чтобы начать новую строку, нажать кнопку **<Enter>**.

Ввод данных заглавными буквами

Чтобы набрать текст ЗАГЛАВНЫМИ буквами (или на верхнем регистре), нажать кнопку **<Caps Lock>**. Для отмены верхнего регистра повторно нажать кнопку **<Cap Locks>**. Для ввода отдельной заглавной буквы нажать соответствующую буквенную кнопку, удерживая нажатой кнопку **<Shift>**.

Ввод специальных символов

Ввод на этикетку символов с пометками, подстрочных символов и прочих специальных символов, которые отсутствуют на клавиатуре, производится выбором кнопки **Special** (специальные символы) в окне ввода текста. Окно специальных символов позволяет вводить коды, которые будут автоматически размещать специальные символы в точке вставки на области ввода текста.

Содержит знаки, которые автоматически вводятся на этикетку

Более подробная информация приводится в разделе **Добавление в текст специальных символов** на стр. 7-9.

Выбор опций

Ввод опций в окна ввода данных производится с помощью полей для ввода данных, кнопок опций, ячеек с меткой и прочих возможностей, описанных далее.

Применение полей для ввода данных

Информация вводится набором непосредственно в **полях для ввода данных**. Некоторые поля ввода данных открываются сразу же при переходе к ним, а некоторые связаны с другими элементами окна.

Примером поля ввода данных, открывающегося немедленно при переходе к нему, является поле **Имя файла** окна сохранения файла:



Рис. 4-6. Окно сохранения файла

Примером другого вида полей ввода данных является поле **Номера этикеток с ... по ...**, показанное на рис. 4-7 на стр. 4-13. В этом поле вводятся первый и последний номера диапазона этикеток, предназначенных для распечатки. Этот вид поля ввода данных активизируется только при выборе соответствующей селективной

кнопки. (Более подробно см. в разделе **Применение селективных кнопок** на стр. 4-15).

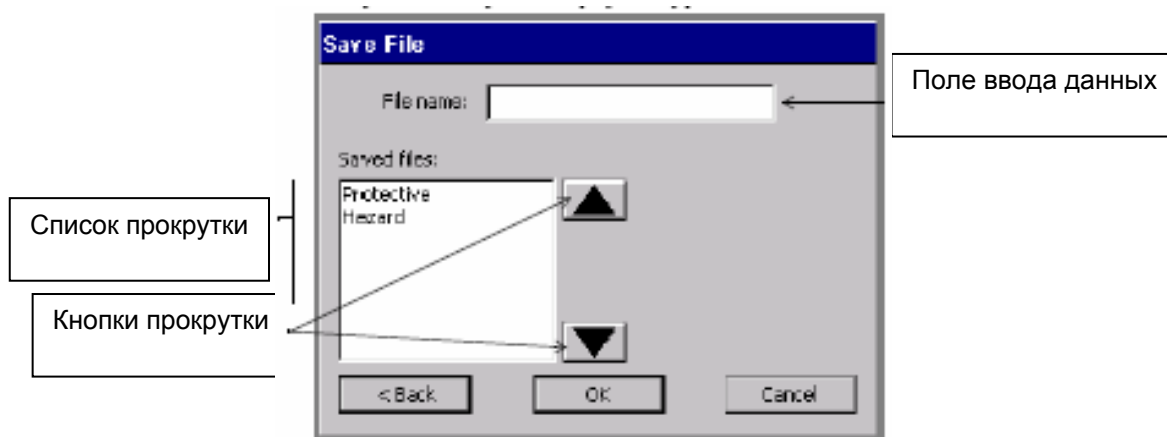

Рис. 4-7. Окно дополнительных параметров печати

Применение кнопок опций

Выполнение команды или функции, обозначенной на кнопке опции, производится при нажатии на эту кнопку. Например, на рис. 4-7 кнопка опции **Группа файлов** заблокирована, но при ее активизации открывается окно **Группа файлов**, в котором можно выбрать группу файлов этикеток для печати. Кнопка **Cancel** (отмена) отменяет ввод всех данных в окне дополнительных параметров печати и открывает предыдущее окно.

Применение списков опций

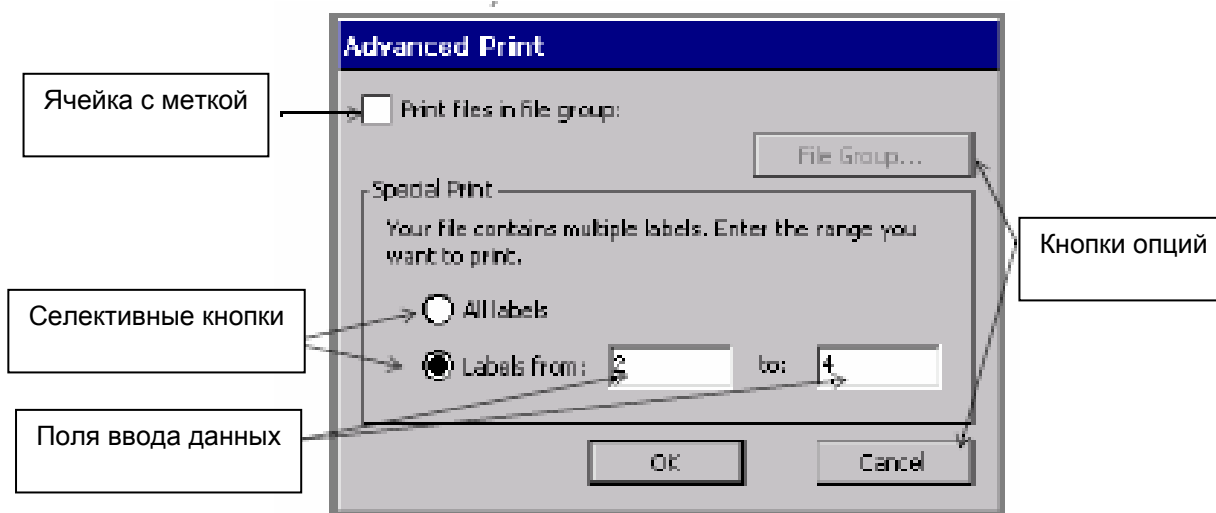
В некоторых полях содержатся списки опций, из которых можно выбрать нужную опцию, например поле опции **Density** (плотность печати), показанное на следующем рисунке:



Рис. 4-8. Вкладка “Размеры” окна штрих-кодов



Чтобы выбрать опцию из списка, достаточно прикоснуться к стрелке рядом с полем и просмотреть список опций. Затем выбрать нужный элемент списка.

Применение списков с прокруткой

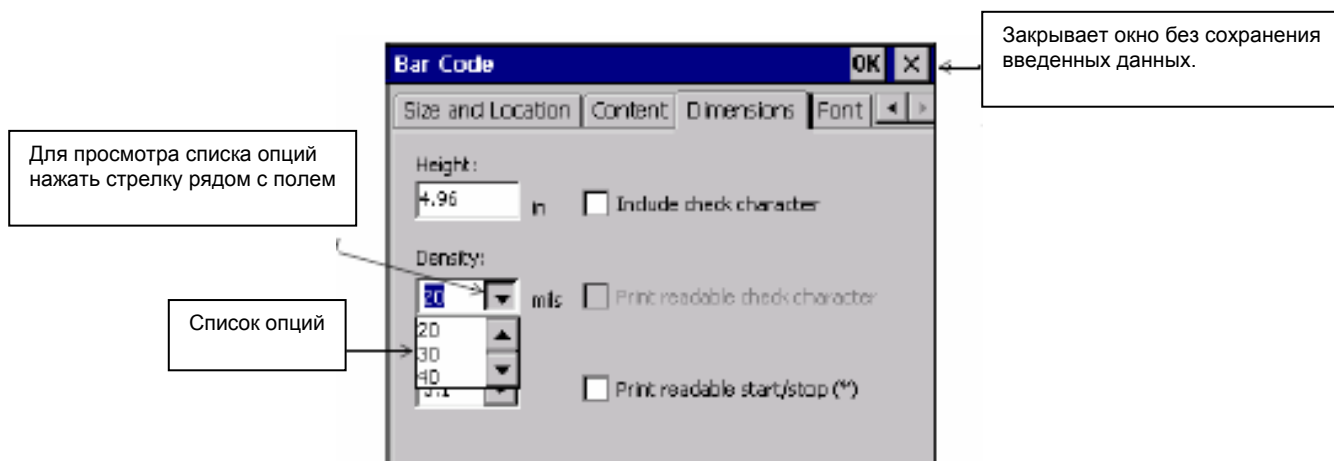
На рис. 4-6 на стр. 4-12 приведен пример списка с прокруткой. Списки с прокруткой содержат перечень элементов для выбора. Чтобы выбрать элемент, можно пройти по списку вверх или вниз с помощью кнопок прокрутки, также показанных на рис. 4-6. При обнаружении нужного элемента для его выбора достаточно прикоснуться к нему или выделить этот элемент.

Полезный совет! Кнопки прокрутки дублируют функцию кнопок со стрелками на клавиатуре.

Применение ячеек с метками

Метка внутри ячейки с меткой означает доступность данной опции. Пустые ячейки с меткой означают, что данная опция заблокирована. На рис. 4-7 приведен пример ячейки с меткой.

Чтобы обозначить выбор опции, нужно прикоснуться к соответствующей ячейке с меткой либо щелкнуть внутри нее кнопкой мыши.

Например, на рис. 4-7 метка в ячейке опции **Print Files in Group** (печатать группу файлов) означает, что нужно распечатать группу файлов полностью. Если метка в ячейке не проставлена, значит пользователь принимает состояние по умолчанию, т.е. печать отдельного файла.

Применение селективных кнопок

Селективные кнопки – это кружки, которые остаются пустыми, если опция не применяется, либо включают точку внутри, если опция активизирована. На рис. 4-7 приведен пример селективных кнопок.

Если окно содержит одну или несколько селективных кнопок, можно выбрать только одну из них.

Для выбора опции селективной кнопки, прикоснуться к кружку, либо установить на нем курсор и нажать кнопку **Enter**, либо установить курсор с помощью мыши и щелкнуть левой кнопкой мыши.

Применение кнопок регулировки размера



Это средство регулировки можно найти в разных зонах системы (например, в окне **Шрифт**, показанном на рис. 7-4 на стр. 7-8), когда требуется увеличение или уменьшение размера или масштаба.

Чтобы увеличить размер или масштаб, прикоснуться к кнопке +.
Чтобы уменьшить размер или масштаб, прикоснуться к кнопке -.

Выход из окна для ввода данных

В любой момент пользователь может сохранить или отменить данные, введенные в окне ввода данных.

Выход из окна ввода данных и сохранение введенных данных

Нажать или выбрать **OK** либо **Next** (переход).

- Кнопка **OK** может находиться в верхнем правом участке окна ввода данных, как показано на рис. 4-8, либо это может быть полноразмерная кнопка в нижней части окна, как показано на рис. 4-7.
- При нажатии кнопки **Next** (переход) открывается следующее окно, необходимое для завершения операции.

Выход из окна ввода данных без сохранения введенных данных

Воспользоваться одним из следующих способов:

- Нажать или выбрать кнопку **×**, как показано на рис. 4-8.
- Нажать или выбрать кнопку **Cancel**, как показано на рис. 4-7.
- Нажать кнопку **<Esc>**.

Также можно нажать кнопку **Back** (назад) и вернуться в предыдущее окно. При нажатии кнопки **Back** (назад) введенная информация не сохраняется.

Настройка предпочтительных параметров

На системе для печати этикеток заранее установлены параметры работы, которые называются системными *установками по умолчанию*. Пользователь может настроить параметры системы в соответствии с собственными предпочтениями.

В этой главе описаны процессы изменения системных параметров. Описание включает:

- Способы распечатки этикеток на системе.
- Язык, используемый данной системой.
- Единицы измерения, применяемые данной системой.
- Отображение и характер экранной сетки, параметры толщины линий.
- Шрифт по умолчанию, размер текста и схема компоновки этикеток.
- Громкость звука.
- Калибровка режущего приспособления (при использовании системы Color & Cut).
- Параметры для подсоединения к компьютеру.

Вход в системные установки

При изменении параметров системы, установленных изготовителем, происходит замена параметров, которые используются системой печати этикеток для определения своей работы. Изменения, внесенные в окна системных установок, применяются ко всей системе.

Примечание: При внесении изменений в системные установки следует соблюдать меры предосторожности. Необходимо помнить, что внесенные изменения будут применены ко всей системе.

 Для отмены изменений и возврата к установкам по умолчанию нажать или щелкнуть на кнопке **Отмена**, расположенной слева в любом окне, которое открывается при выборе вкладок установки системных параметров. Кроме того, для достижения такого же результата можно нажать кнопку **<Cancel>** на клавиатуре.

Вызов опций системных установок

1. В окне **главного меню** выбрать кнопку **Setup** (установки) (см. рис. 3-1 на стр. 3-2).

Открывается окно системных установок, приведенное далее на рисунке:





Рис. 5-1. Окно настройки системных установок

Окно системных установок включает шесть вкладок с опциями. В окне видно пять вкладок. В зависимости от режима, может быть видно меньшее число вкладок.

Окно системных установок включает следующие вкладки:

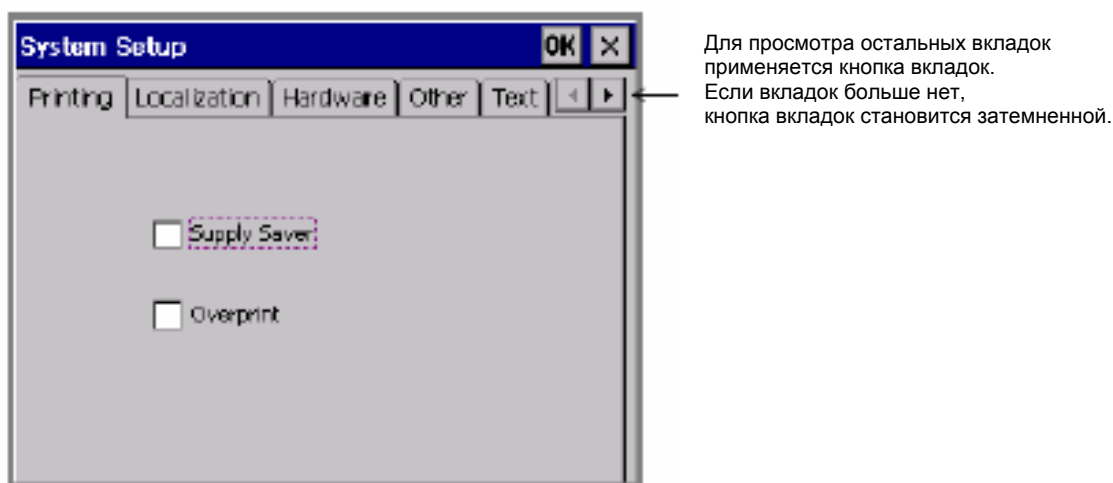
- Printing (Печать)
- Localization (Язык и системы единиц измерения)
- Hardware (Аппаратные средства)
- Other (Прочие параметры)
- Text (Текст)
- On Line (Работа в сети)

 **Стрелки вкладок** служат для обозначения наличия или отсутствия дополнительных вкладок. Например, на рис. 5-1 **Стрелки вкладок** указывают на наличие дополнительных вкладок, которые будут отображены при нажатии правой кнопки вкладок, при этом, поскольку левая кнопка вкладок неактивна, в этой стороне дополнительных вкладок нет.

2. Выбрать вкладку для установки соответствующих параметров.

Информация об установке параметров вкладок приводится в следующих разделах.

3. Две кнопки в верхнем правом углу окна применяются для:

ОК – сохранения внесенных изменений;



× - возврата в окно **Главного меню** либо, в некоторых случаях, в окно редактирования без сохранения внесенных изменений.



Настройка параметров печати

Окно вкладки **Printing** (Печать) приведено на рис. 5-1. В этой вкладке производится определение параметров по умолчанию для печати на данном принтере. Окно включает следующие опции:

Supply saver (экономия расходных компонентов)	Для включения или отключения основной печати нескольких этикеток. Установкой по умолчанию является OFF (отключен). Функция экономии расходных компонентов при печати предназначена для установки последовательной печати этикеток одного размера в очереди на печать. В результате обеспечивается экономия этикеточной ленты, поскольку при этом этикетки с шириной, меньше полной ширины этикеточной ленты, располагаются таким образом, чтобы использовалась вся ширина этикеточной ленты, а также экономия риббона, поскольку этикетки группируются для распечатки по критерию комплекта секций риббона. (Пример на рис. 11-11 на стр. 11-23 иллюстрирует распечатку пяти различных этикеток, сгруппированных функцией экономии расходных компонентов). Кроме того, при использовании системы Color & Cut при включенной функции защиты экономии компонентов происходит отдельное отрезание каждой этикетки. См. раздел Проверка расходных компонентов на стр. 11-11.
Overprint (печать поверх распечатанного текста)	Для включения и отключения возможности печати поверх распечатанного текста. Установкой по умолчанию является OFF (отключен). Функция печати поверх распечатанного текста регулирует последовательность, в которой цвета распечатываются на этикетке, чтобы обеспечить распечатку черным цветом в последнюю очередь. <ul style="list-style-type: none">• Если функция печати поверх распечатанного текста включена, черный цвет распечатывается после всех (поверх) предварительно выбранных цветов. В результате обеспечивается отсутствие пробелов между цветными и черными областями печати. Однако при включении этой функции печать может быть замедленной, поскольку системе требуется время, чтобы проанализировать цвета печати и правильно расположить их последовательность. Также при этом может потребоваться более частая замена риббона.• Если функция печати поверх распечатанной этикетки отключена, области печати в цвете, которые должны распечатываться как фон для черной печати, удаляются перед началом печати черным цветом. Однако будет виден небольшой зазор между областями цветной и черной печати.

Более подробную информацию об опциях печати см. в разделе **Опции вкладки “Печать”** на стр. 11-20.

Настройка параметров языка и системы единиц измерения

Для установки рабочего языка системы, языка клавиатуры и системы единиц измерения, в которых определяется размер этикеток, применяются опции вкладки **Localization** (Язык и системы единиц измерения).



Рис. 5-2. Окно настройки параметров языка и системы единиц измерения

Примечание: После внесения изменений в параметры **языка и системы единиц измерения** следует перезагрузить систему. После изменения настройки параметров языка и системы единиц измерения выбрать **ОК**, затем, после повторного открытия окна **главного меню**, отключить принтер и снова запустить его.

Параметры языка и системы единиц измерения включают следующие опции:

Language (язык)	<p>Для установки языка системы, применяющегося в надписях окон, подсказок и сообщений. Список языков зависит от системы:</p> <ul style="list-style-type: none"> • Северная Америка: английский (по умолчанию), французский, испанский • Европа I: английский (по умолчанию), немецкий, французский, голландский • Европа II: испанский (по умолчанию), итальянский, португальский, английский • Европа III: датский (по умолчанию), финский, норвежский, шведский
Unit of measure (единицы измерения)	<p>Для установки единиц измерения, применяющихся системой для отображения длины этикетки, ширины этикетки и т.д. Можно выбрать:</p> <ul style="list-style-type: none"> • дюймы • миллиметры <p>Установка единиц измерения по умолчанию зависит от страны поставки.</p>
Keyboard language (язык клавиатуры)	<p>Для установки языка клавиатуры системы. Можно выбрать следующие языки:</p> <ul style="list-style-type: none"> • английский – Великобритания • английский – США • французский • немецкий • испанский • итальянский • норвежский <p>Установка языка по умолчанию зависит от страны поставки.</p>

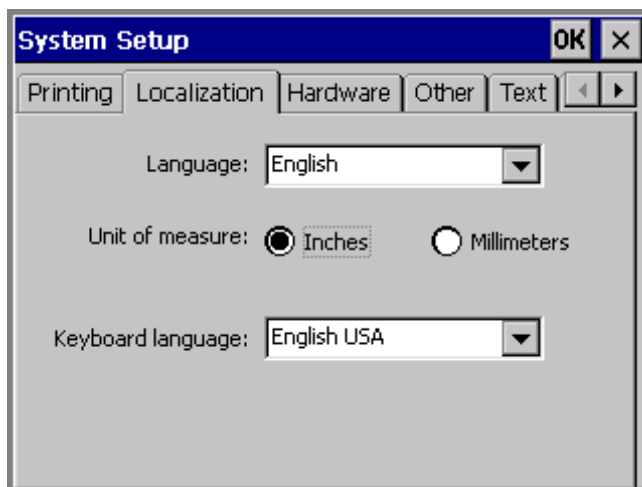
5-6 Настройка параметров языка и системы единиц измерения

Настройка параметров аппаратных средств

Для установки параметров, влияющих на механизмы системы для печати этикеток, применяются опции вкладки **Hardware** (Аппаратные средства).



Рис. 5-3. Окно настройки параметров аппаратных средств

Параметры настройки аппаратных средств включают следующие опции:

Speaker volume (0-5) (громкость)	Регулировка уровня громкости звуков системы. Ввести величину от 0 до 5, при этом 0 – полное отключение звука.
Check Supply Colors (проверка цветов расходных компонентов)	При отключении функции система считывает данные с ячейки памяти установленного расходного компонента. Если какой-то цвет отсутствует, система выводит подсказку о его установке. Указания см. в разделе Определение цветов расходных компонентов на стр. 5-8.

Cutter Calibration: Horizontal (x) Vertical (y) (калибровка приспособления для резки: горизонтальная (X); (вертикальная (Y)	Только для системы Color & Cut. Применяется для переустановки заводских показателей калибровки графической вырезки, установленной в системе. Для регулировки показателей вертикальной и горизонтальной калибровки приращениями по 1 – 0,001 дюйма (2,54 – 0,00254 см) ввести положительные или отрицательные целые числа. Примечание: При калибровке графической вырезки соблюдать меры предосторожности. Чтобы восстановить заводские показатели, посмотреть данные на этикетке калибровки, вложенной внутрь принтера, и переустановить показатели в соответствии с данными этой этикетки. Более подробную информацию см. в разделе Калибровка приспособления для резки на стр. 10-12.
--	--

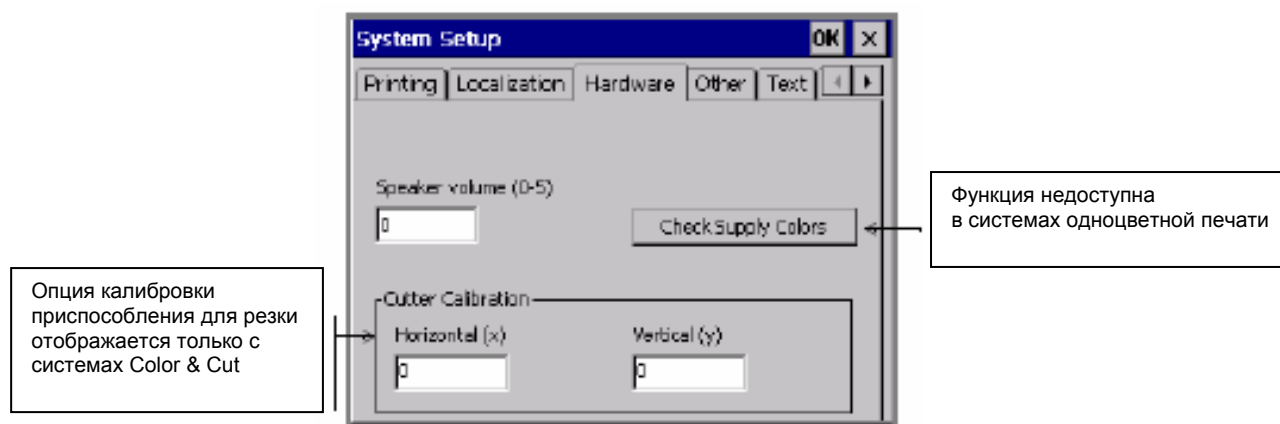
Определение цветов расходных компонентов

Система не располагает собственной информацией об устанавливаемых новых расходных компонентах. С помощью функции **Check Supply Colors** (проверка цветов расходных компонентов) можно ввести в систему наименования цветов новых расходных компонентов и сохранить их в памяти системы.

Установка наименований цветов новых риббонов или этикеточных лент

1. Установить в систему новую этикеточную или красящую ленту.
2. В окне вкладки **Hardware** (аппаратные средства) выбрать кнопку **Check Supply Colors** (проверить цвета расходных компонентов).

5-8 Настройка параметров аппаратных средств

Открывается окно **проверки цветов расходных компонентов**.



Рис. 5-4. Окно проверки цветов расходных компонентов

3. Ввести наименование цвета длиной не более 32 символов. Убедиться, что данное наименование не используется в системе.
4. Если пользователь решил изменить наименование, либо допустил ошибку при вводе, нажать кнопку **Cancel** (отмена). Для сохранения введенного наименования нажать **OK**.
5. Если система обнаруживает дополнительные неустановленные цвета, она выводит подсказку в окне **проверки цветов расходных компонентов** и повторяет процесс, пока всем новым цветам не будут присвоены наименования.

Настройка прочих параметров

В окне вкладки **Other** (прочие параметры) можно задать предпочтительные параметры по умолчанию для сетки и толщины линий.

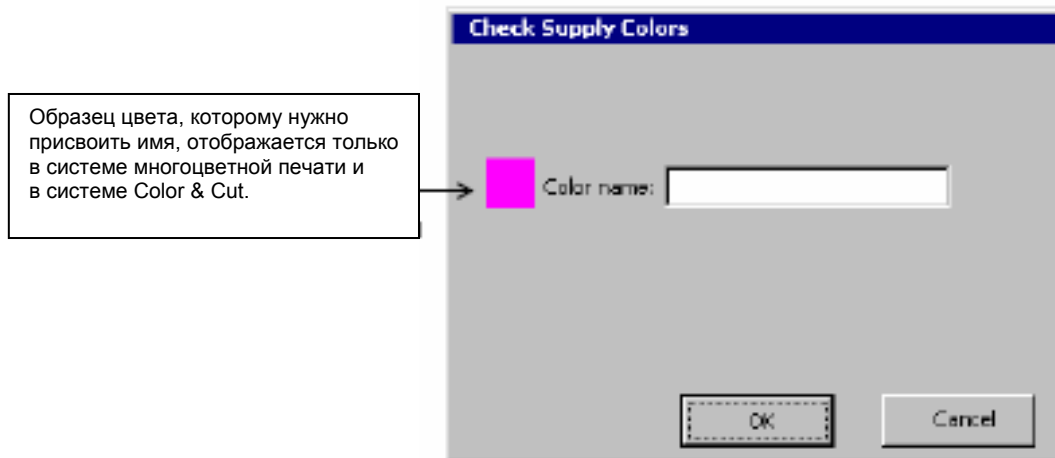

Рис. 5-5. Окно настройки прочих параметров

Окно настройки **прочих параметров** включает следующие опции:

Snap to grid (привязать к сетке)	Если ячейка этой опции будет помечена, новые объекты или перемещаемые объекты <i>будут автоматически выравниваться по горизонтали и вертикали</i> сетки. По умолчанию эта опция отключена. Полезный совет! Опция Привязать к сетке поможет максимально точно выровнять объекты этикетки.
Display grid (отобразить сетку)	Если ячейка этой опции будет помечена, на экране отображается сетка. По умолчанию эта опция отключена. Более подробную информацию см. в разделе Отображение сетки на экране на стр. 5-11. Полезный совет! Опция Отобразить сетку на экране поможет максимально точно выровнять объекты этикетки.

Line Width (толщина линий) Для установки показателя толщины по умолчанию для линий объектов HotShape (наиболее часто используемые формы) и рамок этикеток. Чем больше показатель, тем толще линия. Пример линии рядом с этим полем дает представление о выбранной толщине.

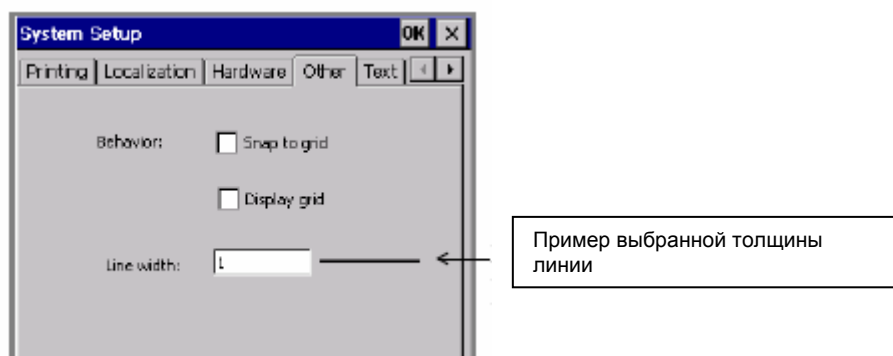
Отображение сетки на экране

Экранная сетка представляет собой трафарет или структуру заднего плана этикеток. Она представляет собой невидимые горизонтальные и вертикальные линии, образованные точками и расположенные аналогично сетке на миллиметровой бумаге. По умолчанию отображение сетки отключено, однако можно выбрать ее отображение.

Полезный совет! Отображение сетки может помочь точному расположению объектов на этикетках, например при необходимости выравнивания нескольких объектов, либо при необходимости точного расположения объекта на этикетке.

Ниже приводится пример вида экрана при включенной опции **Display grid** (отобразить сетку).



Рис. 5-6. Окно редактирования с активизированной сеткой.

Настройка параметров текста

Для настройки предпочтительных параметров по умолчанию для текста применяются опции вкладки **Text** (текст).

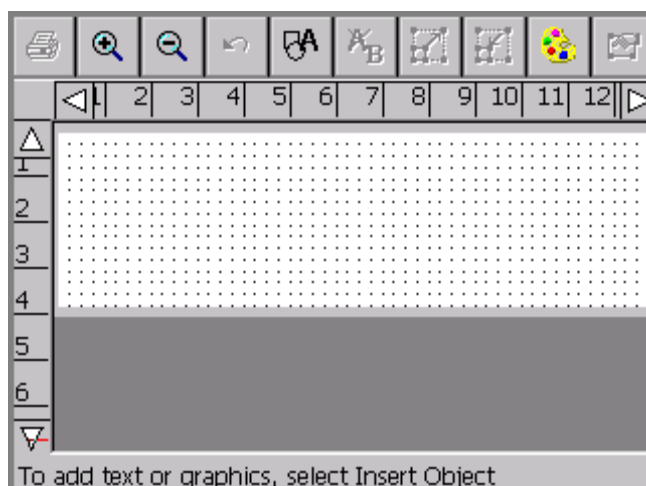

Рис. 5-7. Окно настройки параметров текста

Примечание: Изменения настроек параметров текста применяются только к **новым** создаваемым текстовым объектам.

Эти настройки не применяются к объектам, создаваемым с помощью шаблонов или макетов приложения QuickText.

Вкладка включает следующие опции:

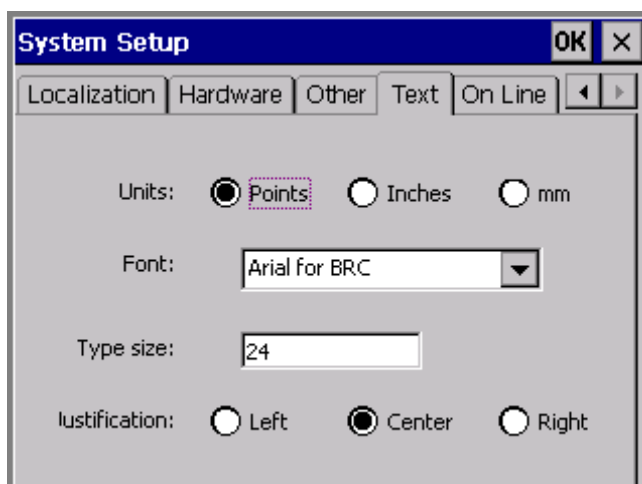
Units (единицы измерения)	Установка единиц измерения для набора текста на этикетках: <ul style="list-style-type: none">• точки• дюймы• мм (миллиметры) Установка по умолчанию зависит от страны поставки.
-------------------------------------	---

Font (шрифт)	<p>Установка шрифта по умолчанию. Развернуть список и выбрать шрифт. На поставляемых приборах устанавливаются следующие шрифты:</p> <ul style="list-style-type: none"> • Arial 65 для BRC • Arial для BRC (по умолчанию) • Brush Script для BRC • Tahoma • Times New Roman для BRC <p>Система позволяет установку дополнительных шрифтов на месте работы.</p>
Type Size (размер шрифта)	<p>Установка размера шрифта по умолчанию. Ввести размер, который будет применяться по умолчанию. Следует принять во внимание, что заводская установка размера по умолчанию составляет 24 пт и основывается на том, что это самый крупный размер, который может поместиться на этикеточной ленте с самой малой шириной (12,7 мм).</p> <p>Полезный совет! При работе только с одним видом этикеточной ленты может оказаться целесообразной установка размера шрифта по умолчанию, соответствующего ширине этой ленты.</p>
Justification (выравнивание)	<p>Установка параметров выравнивания, которые будут применяться как параметры по умолчанию для этикеток с одной строкой либо для этикеток с несколькими строками в рамках отдельного текстового объекта.</p> <ul style="list-style-type: none"> • Выравнивание по левому краю, при котором строка начинается у левой кромки текстового объекта. • Выравнивание по центру, при котором каждая строка расположена по центру текстового объекта (параметр по умолчанию). • Выравнивание по правому краю, при котором каждая строка заканчивается у правой кромки текстового объекта.

Установка сетевых параметров

Для настройки параметров вида соединения системы с компьютером по умолчанию применяются опции вкладки **On Line** (сетевая связь).



Рис. 5-8. Окно настройки сетевых параметров

Окно включает следующие опции:

Connection Type (вид соединения)	Установка типа порта, применяемого для подключения компьютера. Можно выбрать USB или серийный порт.
Purpose (назначение)	Применяется для указания причин подсоединения принтера. Для использования системы в качестве периферийного принтера компьютера выбрать To print (для печати). Для использования соединения для передачи файлов либо обновления системы печати этикеток с помощью утилит компьютера выбрать To transfer files (для передачи файлов). Полную информацию см. ГЛАВА 12: Подсоединение к компьютеру на стр. 12-1.

Работа с этикетками – это истинное назначение данной системы для печати этикеток и Инструкции по ее эксплуатации. В этой главе описана наиболее существенная часть процесса – изготовление этикеток.

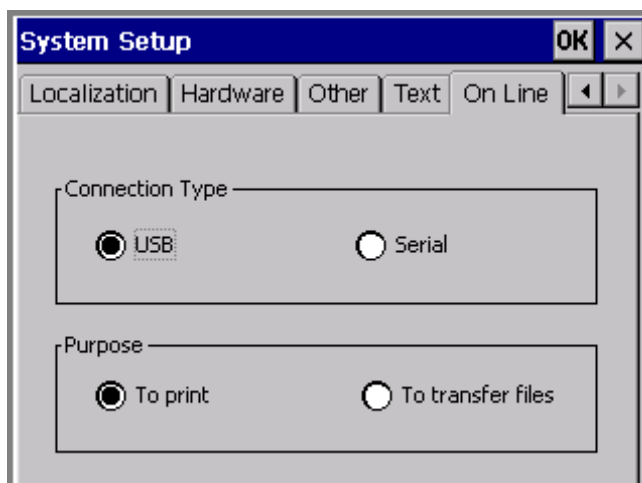
В главе описано, как пользоваться приложениями этой системы, которые предлагает главное меню для создания всех видов этикеток. Также здесь описаны процессы изменения физических характеристик этикеток, а также создания и применения комплектов из нескольких этикеток, сгруппированных ради удобства работы с ними.

Описание этой главы включает:

- Создание индивидуальных этикеток, разработанных пользователем.
- Применение приложения QuickText для быстрого изготовления текстовых этикеток.
- Создание этикеток на основе готовых макетов (так называемых *шаблонов*), включенных в систему.
- Создание комплектов этикеток и применение этих комплектов.
- Настройка предпочтительных параметров для приложений и индивидуальных этикеток.
- Изменение размера этикетки или добавление рамки в этикетку.

Создание индивидуальных этикеток

Это описание знакомит с использованием приложения Custom, предназначенного для создания индивидуальных этикеток по собственному дизайну, без применения готовых макетов.

Информация об использовании готовых макетов, которые называются *шаблонами*, приведена в разделе **Создание этикеток на основе шаблонов** на стр. 6-10.

Создание индивидуальной этикетки

1. Из окна **главного меню** выбрать **Custom** (индивидуальное изготовление этикеток).



Рис. 6-1. Окно главного меню

2. В приведенном ниже окне **Custom** (индивидуальное изготовление этикеток) выбрать опцию **Create New Label** (создать новую этикетку).

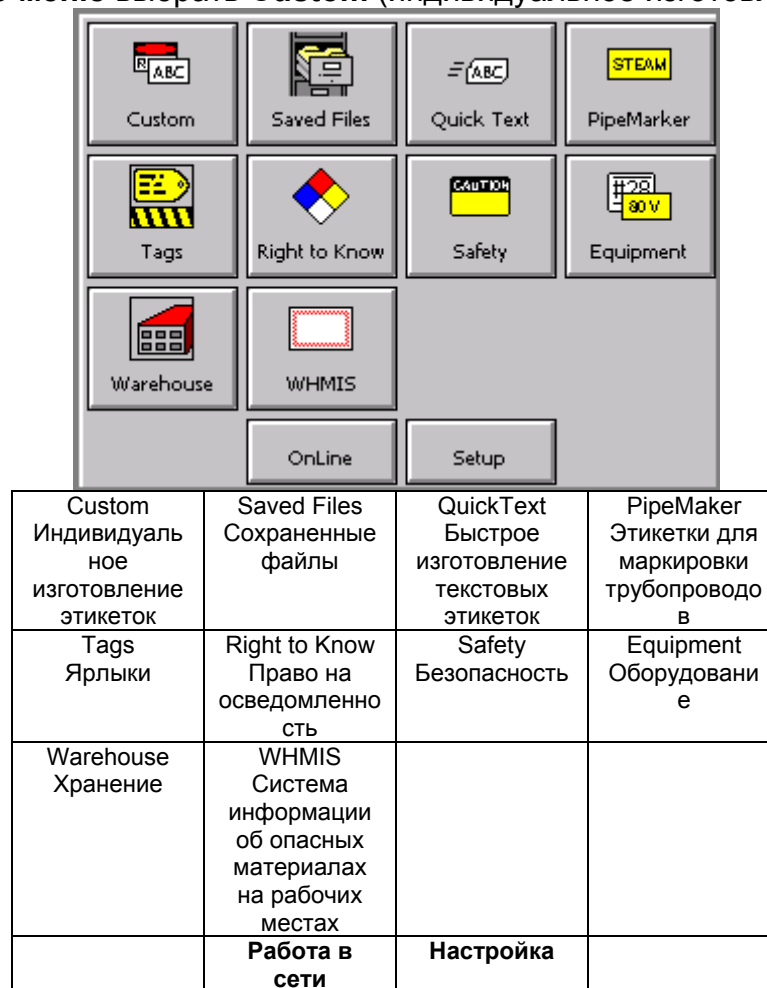

Рис. 6-2. Окно **Custom** (индивидуальное изготовление этикеток)

Откроется окно редактирования:

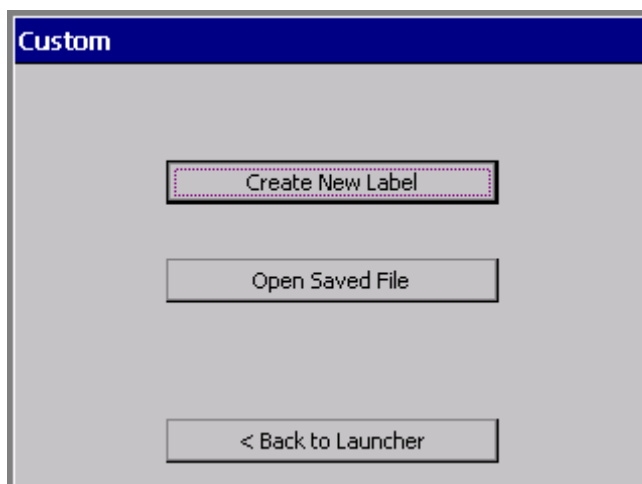

Рис. 6-3. Окно редактирования

Окно редактирования готово для отображения этикетки по мере ее создания.

Полезный совет! Наиболее типичным следующим действием при создании этикетки является добавление объекта. См. указания в разделе **Работа с объектами** на стр. 7-1.

Начиная с этого момента, система работает в соответствии со следующими установками по умолчанию:

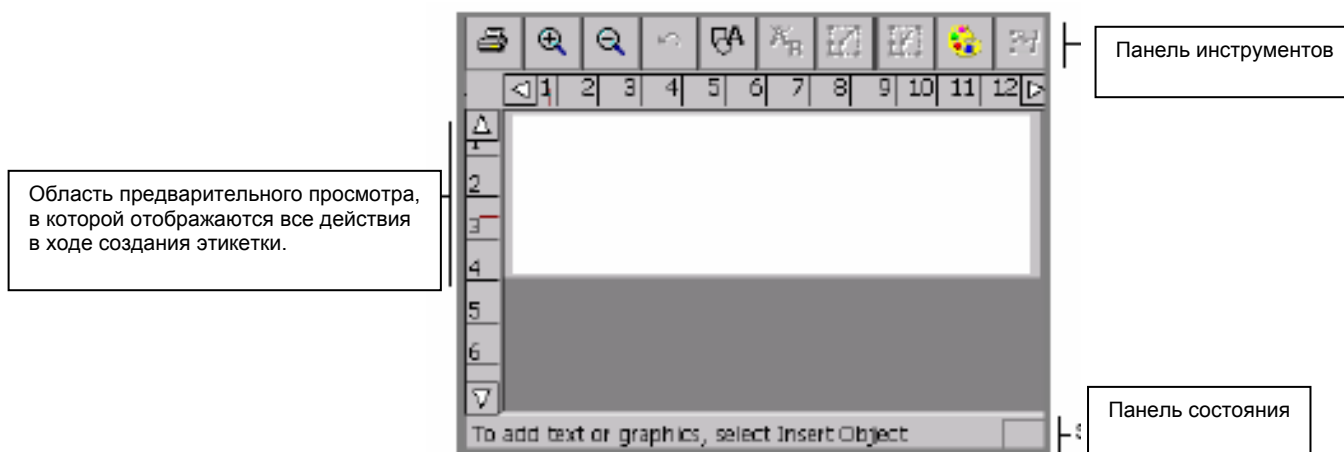
- Бланк этикетки отображает размер и цвет установленной этикеточной ленты. Если при запуске приложения **Custom** для индивидуального создания этикеток не установлены расходные компоненты, система считает, что применяется этикеточная лента белого цвета шириной 102 мм.
- Выбор цветов, доступных для объектов, вставленных на этикетку, определяется установленной на принтере риббонном. Если риббон не установлена, система считает, что применяется непрерывная черная лента. Более подробная информация приведена в разделе **О цветах** на стр. 8-2.

Полезный совет! Для получения лучших результатов и максимального облегчения работы следует установить расходные компоненты, предназначенные для распечатки, до того, как начинается создание этикетки. В этом случае система автоматически отрегулирует длину этикетки и предложит соответствующую палитру доступных цветов.

- Бланк этикетки отображается в альбомной ориентации.
- Масштаб (или степень увеличения) задан для отображения 304,8 мм длины этикетки, однако при этом не происходит отображение действительной длины этикетки, допустимой для печати. Окончательная длина этикетки определяется объектами, которые добавляются на этикетку, либо, при установке сегментированной риббона, длина этикетки определяется максимальной длиной сегмента. Более подробную информацию см. в разделе **Проверка длины** на стр. 11-12.

Полезный совет! Чтобы контролировать длину этикетки следует установить длину до того, как будут добавлены объекты. Для этого применяется опция **Set Length** (установка длины) вкладки **Size** (размер) окна характеристик этикетки.

В окне редактирования можно выполнять следующие действия:

Добавлять на этикетку текст, графические символы, формы из набора HotShapes или штрих-коды. Указания приведены в разделе **Работа с объектами** на стр. 7-1.

Редактировать или изменять характеристики объектов, добавленных на этикетку. Указания приведены в разделе **Изменение объектов** на стр. 7-31.

Распечатать готовую этикетку. См. раздел **Печать** на стр. 11-1.

Сохранить этикетку в виде файла, доступного впоследствии. Указания приведены в разделе **Работа с файлами** на стр. 0-1.

Полезный совет! Рекомендуется предварительно просмотреть этикетки стандартной компоновки, которые называются *шаблонами* и которые установлены в данной системе. Может оказаться, что уже имеется готовый макет, соответствующий требованиям. Информация о таком виде быстрого создания этикеток приведена в разделе **Создание этикеток на основе шаблонов** на стр. 6-10.

Более подробная информация о работе в окне редактирования также приведена в разделе **Содержание окна редактирования** на стр. 4-3.

Создание этикеток в приложении QuickText (быстрое изготовление текстовых этикеток)

Приложение **QuickText** позволяет очень быстро создавать простые текстовые этикетки. После выбора приложения **QuickText** из окна **главного меню** (см. рис. 6-1) для создания этикетки требуется только ввести текст.

Приложение **QuickText** поддерживает только один текстовый объект на одной этикетке. При наборе текста система автоматически создает текстовый объект.

Система автоматически выполняет следующие действия:

- Устанавливает размер области печати в соответствии с установленной этикеточной лентой.
- Определяет цвет текста в соответствии с установленной риббоном. При этом пользователь может применить опцию негативного отображения цвета текста (см. описание в разделе **Настройка опций вкладки опций** на стр. 7-41).
- Устанавливает размер вводимого текста в соответствии с шириной этикетки.
- Определяет длину этикетки на основе вводимого текста. Изменить длину нельзя.
- Определяет ориентацию печати.
- Отображает этикетку целиком, для ее печати или редактирования.
- Если этикеточная или риббон не установлены, определяет этикетку в соответствии с установками по умолчанию: этикеточная лента белого цвета шириной 102 мм и риббон черного цвета.

Об описании и определении объектов см. в разделе **Об объектах** на стр. 7-2.

Примечание: Приложение **QuickText** предназначено исключительно для печати простых этикеток, поэтому оно не поддерживает некоторые возможности, предлагаемые этой системой для печати этикеток. При необходимости добавления на этикетку объектов, например графических символов или форм из набора HotShapes, следует создавать этикетку в приложении **Custom** в соответствии с описанием в разделе **Создание индивидуальных этикеток** на стр. 6-2.

Создание этикетки в приложении QuickText (быстрое изготовление текстовых этикеток)

1. Выбрать приложение **QuickText** из окна **главного меню** (см. рис. 6-1 на стр. 6-2).

Открывается окно ввода текста:



Рис. 6-4. Окно ввода текста приложения QuickТех

2. Ввести текст, следуя указаниям на экране. В этом окне в любое время можно изменить шрифт или добавить специальные символы, но нельзя изменить **Размер шрифта**. Причина в том, что после ввода текста система автоматически рассчитывает размер шрифта на основе количества набранных строк и ширины установленной этикеточной ленты.

3. По окончании ввода текста выбрать **ОК**. (Если в этот момент будет выбрана опция **Cancel** (отмена), введенный текст будет удален и система вернется в окно главного меню).

Приложение QuickText форматирует этикетку и отображает ее в собственной версии окна редактирования:

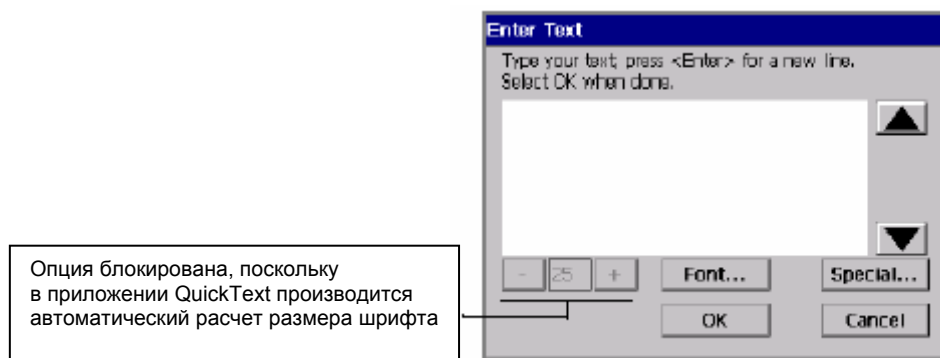
Панель инструментов приложения QuickText



Рис. 6-5. Окно редактирования приложения QuickText

После отображения этикетки в окне редактирования ее можно распечатать как есть либо отредактировать. (Указания по редактированию текстовых объектов приведены в разделе **Открытие и редактирование объекта** на стр. 7-31).

Примечание: Функция **<Object Properties>** (характеристики объекта) не может применяться для изменения текстовых объектов этикеток, созданных в приложении QuickText.

Можно сохранить этикетки, созданные в приложении **QuickText**, в виде файлов и впоследствии открыть их, также как сохраняются и открываются другие этикетки этой системы. Более подробная информация приведена в разделе **Сохранение этикеток в виде файлов** на стр. 9-3.

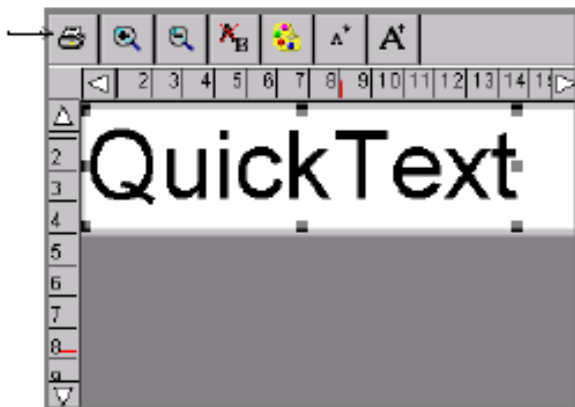
Функции панели инструментов приложения QuickText

Приложение QuickText предлагает вспомогательный набор инструментов, которые обычно находятся на панели инструментов окна редактирования (см. рис. 6-5). Инструменты приложения QuickText применяются для выполнения следующих операций:



- **Печать.** Применяется для распечатки этикеток. Выбрать инструмент и следовать указаниям окна печати. Дополнительные параметры печати недоступны в приложении QuickText. Подробнее см. в разделе **Печать** на стр. 11-1.



Увеличение масштаба. Применяется для увеличения вида этикетки и для того, чтобы крупнее отобразить объекты этикетки. Не изменяет действительный размер распечатанной этикетки и применяется только для просмотра. Подробнее см. в разделе **Увеличение и уменьшение масштаба** на стр. 4-6.



Уменьшение масштаба. Применяется для уменьшения вида этикетки и для того, чтобы отобразить объекты этикетки в менее крупном виде. Не изменяет действительный размер распечатанной этикетки и применяется только для просмотра. Подробнее см. в разделе **Увеличение и уменьшение масштаба** на стр. 4-6.



Редактирование объекта. Применяется для внесения изменений в текстовый объект. Подробнее см. в разделе **Открытие и редактирование объекта** на стр. 7-31.



Цвет. Применяется для изменения цвета текста. Подробнее см. в разделе **Применение цвета** на стр. 8-1.



Уменьшение размера шрифта. Применяется для процентного уменьшения размера шрифта. Пропорции текста сохраняются, но при распечатке он уменьшается на 10 % при каждом однократном нажатии кнопки <Уменьшить размер>. Применение функции целесообразно, если неизвестен истинный размер шрифта, но необходимо уменьшить его.



Увеличение размера шрифта. Применяется для процентного увеличения размера шрифта. Пропорции текста сохраняются, но при распечатке он увеличивается на 10 % при каждом однократном нажатии кнопки <Увеличить размер>. Применение функции целесообразно, если неизвестен истинный размер шрифта, но необходимо увеличить его.

Полезный совет! При одновременном нажатии кнопки <Уменьшить размер> или <Увеличить размер> и кнопки <Shift> на клавиатуре изменение размера шрифта будет производиться с большими приращениями.

Функции кнопок приложения QuickText

В приложении QuickText не все функциональные кнопки доступны либо по причине их несоответствия функциям приложения, либо из-за ограничений дизайна и функций этикеток, изготовленных в приложении QuickText.

Доступны следующие функции:

Advance & Shear (переместить вперед и вырезать)

Edit Data (редактировать данные; применяется для редактирования текстового объекта)

Help (помощь)

Status (состояние)

Clear (очистить)

Undo (отмена)

Edit Object (редактировать данные; применяется для редактирования текстового объекта)

Object Color (цвет объекта)

Menu (меню)

File Options (опции файла)

Print (печать; не включает опцию ввода дополнительных параметров печати)

Более подробная информация о функциях клавиш приведена в разделе **Функциональные системные клавиши** на стр. 3-5.

Создание этикеток на основе шаблонов

Система для печати этикеток включает множество *шаблонов*, применение которых целесообразно при создании стандартных этикеток. Шаблоны представляют собой готовые специальные макеты, которые применяются при форматировании стандартной этикетки.

Создавать этикетки с помощью этих макетов чрезвычайно легко. После выбора группы этикетки, которая называется *приложением* (см. раздел **Выбор приложения для изготовления этикеток** на стр. 6-11), и категории шаблона (см. раздел **Выбор категории** на стр. 6-12) для этикетки, которую нужно создать, нужно просто следовать указаниям экранных подсказок, которые отображаются по мере выбора графических символов, добавления текста, установки размеров, либо совокупности всех этих операций.

Общие принципы создания этикеток на основе шаблонов практически одинаковы для всех приложений и шаблонов:

Этап 1: Выбор приложения для создания этикетки.

Этап 2: Выбор категории шаблона.

Этап 3: Выбор отдельного шаблона из категории.

Этап 4: Выполнение действий в соответствии с указаниями подсказок по добавлению на этикетку текста или графических символов в соответствии со структурой шаблона. Подсказки пронумерованы, поэтому можно отследить ход работы по мере выполнения последовательности операций.

Этап 5: Распечатки либо сохранение этикетки.

Для создания некоторых этикеток требуется большее количество подсказок и большее количество окон подсказок, но в основном процесс аналогичен.

В следующих разделах будет описан общий пример, который даст основное представление о процессе.

Примечание: Некоторые объекты некоторых шаблонов можно редактировать в соответствии с требованиями конкретной этикетки. Некоторые объекты и некоторые шаблоны разработаны в соответствии с установленными нормативами и требованиями и поэтому не могут быть отредактированы.

Ограничения приложений Pipe Marker (маркировка трубопроводов) и Right-to-Know (право на осведомленность)

Приложения Pipe Marker (для маркировки трубопроводов) и Right-to-Know (право на осведомленность) включают узкоспециальные шаблоны, разработанные для специального применения. Большинство из тех, кто уже пользуется этими приложениями, знакомы со стандартами и требованиями, применяемыми к этим видам этикеток.

При создании этикеток в приложениях Pipe Marker and Right-to-Know пользователь следует основным этапам, перечисленным выше, но при этом он должен учитывать большее количество ограничений и исключений при создании этикеток в этих приложениях по сравнению с другими приложениями.

В основном можно легко создать этикетки в приложениях Pipe Marker and Right-to-Know, следуя указаниям экранных подсказок. При возникновении серьезных ограничений в процессе создания этикетки система выведет специальные указания. Они будут предваряться следующим обозначением:

Исключение: В данном сообщении содержатся специальные указания для приложений Pipe Marker and Right-to-Know.

Выбор приложения для изготовления этикеток

Этикетки рассортированы по признаку схожести дизайна в группы, которые называются приложениями и которые отображаются в окне главного меню системы (см. рис. 6-1 на стр. 6-2). За исключением приложения Custom для создания индивидуальных этикеток и приложения QuickText для быстрого создания текстовых этикеток, каждое приложение включает не менее одной категории готовых шаблонов, и все они называются *приложениями, использующими шаблоны*.

Во всех приложениях, использующих шаблоны, применяются готовые макеты, которые входят в комплект поставки данной системы. (Полное описание всех приложений приведено в разделе **Главное меню** на стр. 3-2).

Полезный совет! Для каждого приложения можно задать параметры по умолчанию (аналогично настройке системных параметров), хотя параметры, которые можно переустановить, иногда не совпадают в разных приложениях. См. раздел **Настройка предпочтительных параметров приложений** на стр. 6-35.

Выбор приложения

1. Выбрать приложение в окне главного меню (см. рис. 6-1) в зависимости от вида этикетки, которую нужно создать.

Ниже приводится один из вариантов окна создания или открытия этикетки, в частности окно приложения Safety (безопасность).



Рис. 6-6. Окно создания или открытия этикетки в приложении Safety (безопасность).

Такое окно открывается при каждом запуске приложения. Заголовок окна изменяется в зависимости от выбора приложения, но опции не меняются при создании любой новой этикетки.

2. Выбрать опцию **Create New Label** (создать новую этикетку). Далее откроется подсказка о выборе категории шаблона.

Выбор категории

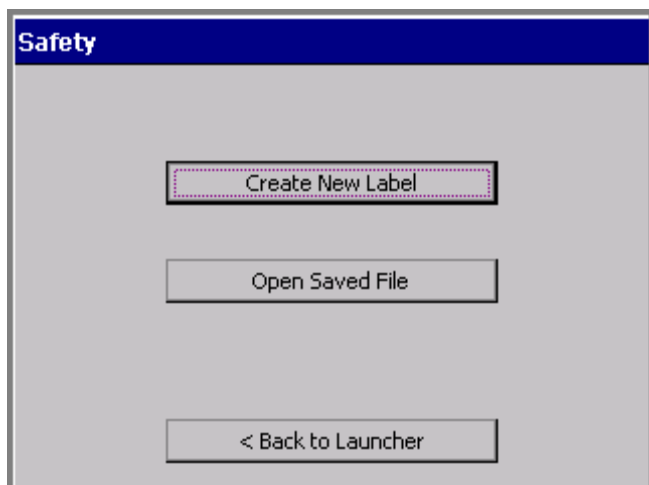
Каждое приложение предлагает выбрать категорию, что является первым шагом создания этикетки. Категории, перечисленные в окнах категорий шаблонов, включают группу однородных шаблонов.

Окна **Template Categories** (категории шаблонов) практически одинаковы в большинстве приложений, они различаются только содержанием списка категорий:



Рис. 6-7. Окно категорий шаблонов в приложении Tags (ярлыки)

Исключение: В приложении Pipe Marker далее открывается окно **Pipe Marker Style** (стили шаблонов маркировки трубопроводов), в котором выводится список *стилей*. В приложении Right-to-Know далее открывается окно **Right-To-Know Format** (форматы шаблонов этикеток).

В этих окнах приложений **Pipe Marker** и **Right-to-Know** имеется опция **Preferences** (предпочтительные параметры). Подробнее см. в разделе **Настройка предпочтительных параметров приложений** на стр. 6-35.

Выбор категории шаблона

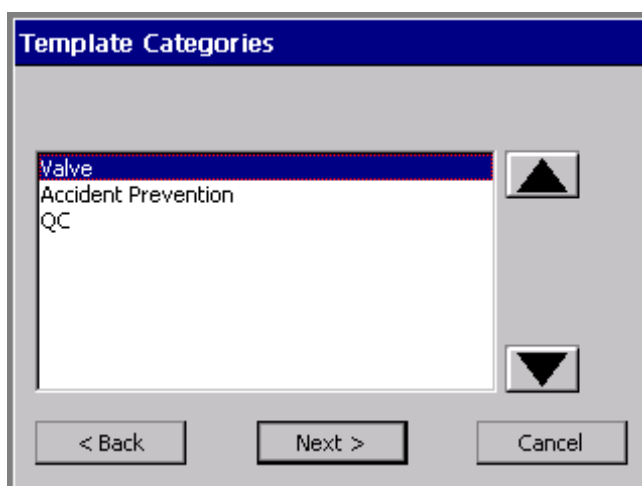
1. Выбрать нужную категорию из списка в окне **Template Categories** (категории шаблонов) или аналогичном окне.
2. Для перехода к следующему окну с подсказками нажать кнопку **Next** (переход).

В большинстве приложений следующим открывается окно **Select Template** (выбор шаблона).

Выбор шаблона

Исключение: В приложениях Pipe Marker и Right-to-Know этот этап пропускается и происходит переход к установке размеров этикетки. Шаблон уже был выбран в предыдущем окне.

Все шаблоны списка в окне **Select Template** (выбор шаблона) представляют собой готовые макеты.



Рис. 6-8. Окно выбора шаблона

Содержание окна выбора шаблона зависит от вида создаваемой этикетки.

- В поле **Category** (категория) отображается категория шаблона, выбранная в предыдущем окне.
- В поле **Label size** (размер этикетки) отображается размер по умолчанию выделенного шаблона. Это общий размер готовой этикетки, который не может быть изменен. Однако, размер этикетки определяется выбранным шаблоном. Например, для шаблона *масштабируемой этикетки* размер этикетки частично определяется размером установленной этикеточной ленты – шаблон позволяет установить максимальный размер этикетки для данной этикеточной ленты. Некоторые шаблоны предназначены для *этикеток с заранее установленным размером*, а некоторые могут применяться только для *этикеток фиксированного размера*. В обоих случаях размер этикетки изменить нельзя. В таких случаях кнопка **Change Size** (изменение размера) окна выбора шаблона затенена.

Полезный совет! Для некоторых этикеток с заранее установленными параметрами также может быть установлена опция экономии расходных компонентов при печати. Более подробно см. в разделе **Опция “Экономия расходных компонентов”** на стр. 11-22.

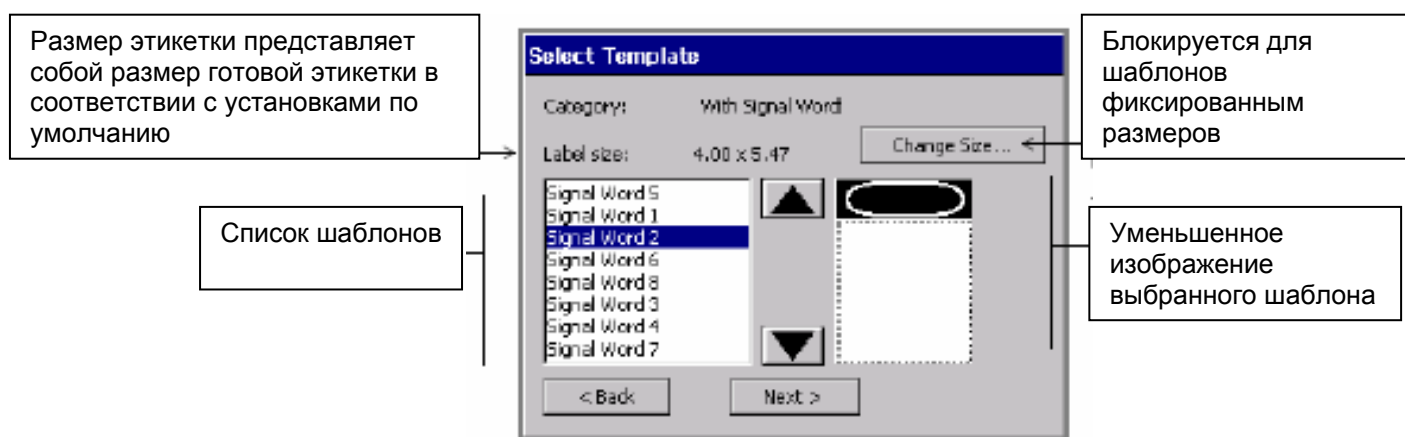
- Кнопка **Change Size** (изменить размер) может быть активизирована или заблокирована, в зависимости от выбранного шаблона.
- Список шаблонов сопровождается уменьшенным графическим изображением выделенного шаблона. Эта функция может помочь в выборе шаблона, соответствующего требованиям. Например, при выборе шаблона, показанного на рис. 6-8, будет выведена подсказка о добавлении графического заголовка (или *сигнального слова*) в верхней части этикетки и текстового объекта в ее нижней области. На основе шаблона, показанного выше на рис. 6-8, можно создать этикетку следующего вида:



Рис. 6-9. Пример этикетки с сигнальным словом.

Выбор шаблона

1. Выбрать шаблон из списка шаблонов, выделив его.
2. Далее предоставляется две возможности:
 - Нажать кнопку **Next** (переход) для вывода следующей подсказки последовательности и перейти к разделу **Работа по последовательным подсказкам**, описанному далее.

Либо

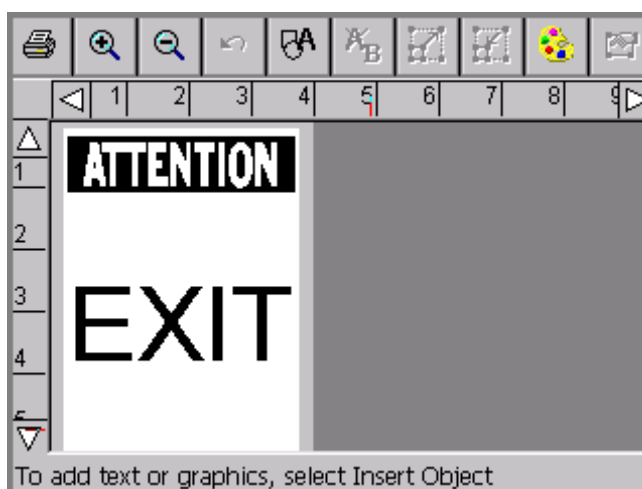
- Нажать кнопку **Change Size** (изменить размер) для изменения размера этикетки в соответствии с описанием раздела **Внесение изменений в этикетки** на стр. 6-25.

Работа по последовательным подсказкам

Каждый вид этикеток на основе готовых макетов сопровождается *последовательными подсказками*, различными для каждого вида. Эти подсказки разработаны специально для облегчения создания содержания этикеток.

В зависимости от приложения и выбранного шаблона, а также от создаваемой этикетки, в процессе работы будут выводиться подсказки по одному или более из перечисленных далее пунктов. По отдельному пункту может выводиться даже несколько последовательностей подсказок.

- Ввод текста
- Ввод текста из списка
- Графические объекты
- Штрих-коды

Исключение: Описание другие окон подсказок, с которыми можно столкнуться при работе в приложениях Pipe Marker и Right-to-Know, приведены в разделе **Ответные действия при выводе подсказок в приложении Pipe Marker** на стр. 6-19 и в разделе **Ответные действия при выводе подсказок в приложении Right-to-Know** на стр. 6-20.

Последовательность подсказок может включать следующие опции:

Back (назад) – возврат в предыдущее окно.

Back to Launcher (возврат к модулю запуска) – возврат в окно главного меню.

Cancel (отмена) – прерывание последовательности подсказок. Этикетка откроется в окне редактирования. Ни одно из действий в соответствии с подсказками не будет сохранено.

Next (переход) – переход к следующей подсказке.

Finish (завершение) – появляется в последнем окне подсказок. При выборе опции “Завершение” созданная этикетка откроется в окне редактирования в своем окончательном виде.

Полезный совет! При необходимости возвращения и повторного прохождения по всем окнам подсказок для редактирования введенных данных следует воспользоваться клавишей **<Edit Data>** (редактирование данных). Полная информация приведена в разделе **Внесение изменений в этикетки** на стр. 6-25.

Поскольку пользователь получает информационную подсказку при каждом действии, изготовитель уверен в том, что процессе будет простым и беспрепятственным.

Тем не менее, чтобы помочь в ознакомлении с процессом, в последующих разделах будут описаны некоторые типичные последовательности подсказок.

Ответные действия при выводе подсказок при работе с текстом

На рис. 6-10 показан один из типичных вариантов окна подсказки при вводе текста:



Рис. 6-10. Окно подсказки при вводе текста

При работе с шаблоном, предусматривающим ввод собственного текста, открывается стандартное окно подсказки. (Такое же окно ввода текста открывается при создании текстового объекта в приложении Custom для создания индивидуальное этикетки и в приложении QuickText для быстрого изготовления текстовых этикеток).

Некоторые шаблоны предусматривают ввод конкретного текста: например, подсказка может вывести указание “Ввести идентификационные данные продукта” либо “Ввести фразы, предупреждающие о риске”.

Примечание: Из-за недостатка места мы не можем описать все возможные варианты ответных действий при выводе таких подсказок. Предполагается, что эти требования понятны, если пользователь применяет шаблоны с подобными конкретными указаниями.

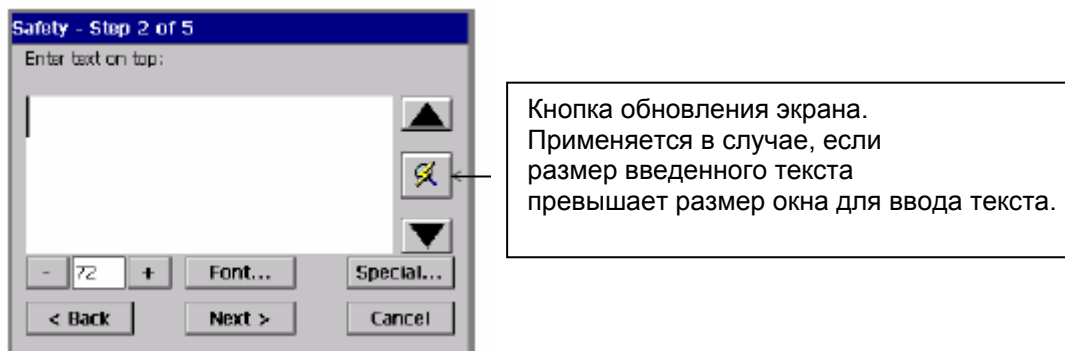
Заполнить это окно также, как любое окно для ввода текста, набрав соответствующий текст. (Подробные указания см. в разделе **Добавление и форматирование текстовых объектов** на стр. 7-5).

Ответные действия при выводе подсказок в виде списка для выбора

Если используемый шаблон требует ввода определенного слова или фразы, можно воспользоваться окном подсказок со списком для выбора, из которого нужно выбрать соответствующее слово или фразу.



Рис. 6-11. Окно подсказок со списком для выбора

В этом окне можно выбрать текст из списка или продолжить работу вводом собственного слова или фразы. При выборе опции **Next** (переход) можно перейти к вводу собственных текстовых фраз.

Ответные действия при выводе подсказок для работы с графическими символами

На рис. 6-12 показано окно подсказок для ввода графических символов.

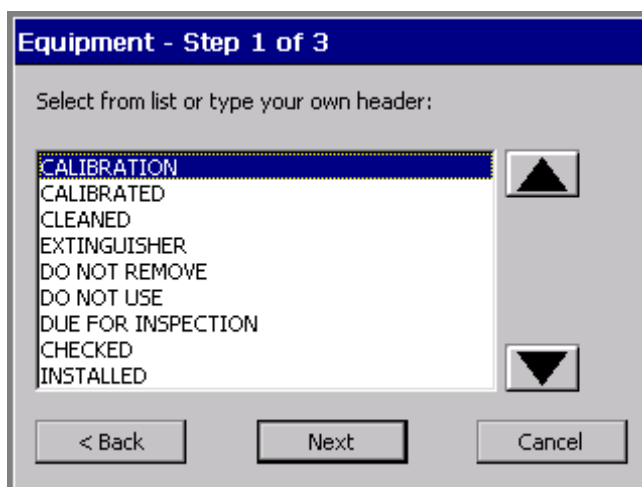
Последовательность подсказок для данного шаблона включает выбор графического символа из набора HazMat:



Рис. 6-12. Окно подсказок при вводе графического символа

Ввести графический объект, выбранный из отображенных изображений. Также можно:

- Просмотреть дополнительные изображения графических объектов с помощью кнопок прокрутки.
- С помощью опции **Change Category** (изменить категорию) перейти в окно **Graphic Categories** (категории графических символов) (пример приведен на рис. 7-12 на стр. 7-22), в котором можно выбрать другую категорию и просмотреть дополнительные графические символы.

Ответные действия при выводе подсказок приложения *Pipe Marker*

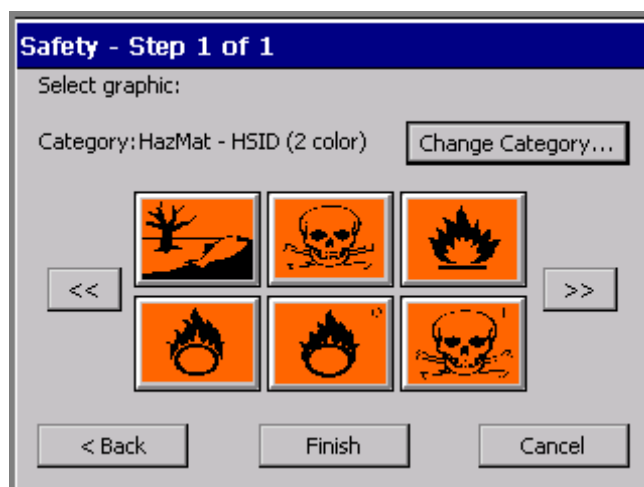
Типичная последовательность подсказок при создании этикетки на основе шаблонов приложения *Pipe Marker* (маркировка трубопроводов) включает некоторые или все из перечисленных далее окон подсказок:

Pipe Marker Style (стиль маркировки трубопроводов), в котором можно выбрать вид нужной маркировки: стандартная, опоясывающая, включающая символ или стрелку.

Dimensions (размеры), в котором можно выбрать ширину, длину и высоту этикетки для маркировки трубы.

Pipe Contents (содержание этикетки), в котором можно выбрать содержание, описывающее трубу.

Legend (условные обозначения), в котором на этикетки для маркировки трубопроводов можно ввести строки с условными обозначениями и дополнительную информацию.

Graphics (графические символы), в котором для ввода на этикетки для маркировки трубопроводов можно выбрать один или более графических символов из различных категорий.

Arrows (стрелки), в котором можно определить направление стрелок на этикетках для маркировки трубопроводов. Характеристики этой функции различаются в соответствии с североамериканскими и европейскими стандартами.

Symbol Type (вид символа), в котором можно выбрать символы для этикеток для маркировки трубопроводов.

Ответные действия при выводе подсказок приложения Right-to-Know

Типичная последовательность подсказок при создании этикетки на основе шаблонов приложения Right-to-Know (право на осведомленность) включает некоторые или все из перечисленных далее окон подсказок:

Right-to-Know Format (формат этикетки приложения Right-to-Know), в котором можно выбрать вид нужной этикетки Right-to-Know по нормам OSHA.

Label Size (размер этикетки), в котором можно выбрать размер этикетки для выбранного форма из списка предложений.

Chemical Name (наименование химического вещества, в котором вводится информация о маркируемом химическом веществе).

Health Hazards (опасность для здоровья), в котором при необходимости можно выбрать из списка класс опасности.

Signal Word (сигнальное слово), в котором при необходимости можно выбрать сигнальное слово, определенное OSHA.

Fire Hazard (пожароопасность), в котором при необходимости можно выбрать из списка класс пожарной опасности.

Reactivity (реакционная способность), в котором при необходимости можно выбрать из списка класс реакционной способности.

Specific Hazard (другой вид опасности), в котором при необходимости можно выбрать из списка класс определенной опасности.

Physical and Health Hazards (опасность для здоровья и физического состояния), в котором при необходимости можно выбрать указание соответствующей опасности, которую представляет маркируемое химическое вещество.

Temperature (температура), в котором выбирается температура, если она должна быть указана на этикетке.

Target Organs (органы, на которые воздействует данное химическое вещество), в котором из списка органов, на которые воздействует данное химическое вещество, можно выбрать соответствующий орган.

Statement of Hazards (заявление об опасности), в котором при необходимости можно ввести текст заявления об опасности.

Precautionary Statements (меры предосторожности), в котором при необходимости можно ввести текст описания мер предосторожности.

Effects of Overexposure (результат превышения допустимого воздействия), в котором при необходимости можно ввести текст описания состояния при превышении допустимого воздействия.

First Aid Procedures (меры по оказанию первой помощи), в котором при необходимости можно ввести текст с описанием мер по оказанию первой помощи.

Color Bar and NFPA Manufacturer (цветной код и изготовитель NFPA), в котором можно ввести коды и наименования изготовителей защитного оборудования.

Comments (примечания), в котором можно ввести на этикетку соответствующие примечания.

Создание комплектов этикеток

Если заранее известно, что нужно будет одновременно распечатать группу этикеток, можно создать этикетки в виде *комплекта*. Работа с комплектами этикеток экономит время, например если нет возможности следить за длительной распечаткой, либо если требуется распечатать несколько этикеток с аналогичными характеристиками и для этого не потребуется заменять расходные компоненты.

Полезный совет! Для достижения лучших результатов следует установить расходные компоненты, которые будут применяться при распечатке этикеток, до создания комплекта этикеток.

По мере добавления этикеток в комплект система регистрирует порядковый номер каждой этикетки, подсчитывает общее количество этикеток в комплекте и выводит эти сведения на **панели состояния** в нижней части экрана. Все этикетки комплекта можно просмотреть с помощью кнопок **Next Label** (следующая этикетка) и **Previous Label** (предыдущая этикетка).

Для достижения лучших результатов перед созданием комплекта этикеток следует убедиться в соответствии этикеток условиям и требованиям, приведенным ниже. При создании комплекта этикеток система:

- Принимает за должное, что все этикетки данного комплекта будут распечатываться одновременно.
- Принимает за должное, что все этикетки данного комплекта будут созданы одинаковым способом и с одинаковыми параметрами цветов.
- Во время печати выведет подсказку о замене риббона, если в процессе создания этикетки были изменены цвета.

Примечание: Невозможно создание комплекта этикеток из этикеток, содержащих **изменяемые текстовые объекты**. (Более подробную информацию см. в разделе **Добавление изменяемых текстовых объектов** на стр. 7-11).

Добавление этикеток в комплект этикеток

При создании комплекта этикетки изготавливаются индивидуально, но после того, как создана первая этикетка, для изготовления последующих можно пользоваться функцией **Add Label** (добавить этикетку).

При этом система воспринимает действия как создание комплекта этикеток и соответствующим образом регулирует процесс, с небольшими различиями для индивидуальных этикеток, изготовленных в приложении Custom, и этикеток, созданных на основе готовых шаблонов.

Добавление индивидуальных этикеток

Создание комплекта индивидуальных этикеток

1. Создать первую этикетку комплекта.
2. При отображении готовой этикетки в окне редактирования нажать кнопку функции **<Add Label>** (добавить этикетку). Нет необходимости в предварительном закрытии первой этикетки или выполнении каких-либо действий для ее сохранения. Система автоматически сохраняет этикетку во временной памяти.

Примечание: Этикетка сохраняется только временно. Если она не будет сохранена по окончании редактирования, после закрытия окна редактирования эта этикетка будет удалена.

В окне редактирования откроется новый бланк этикетки, а в строке состояния будет выведено сообщение:

Этикетка 2 из 2

3. Повторить действие столько раз, сколько требуется этикеток для комплекта.
4. После создания полного комплекта этикеток выбрать функцию **Print** (печать). Дальнейшие указания приведены в разделе **Печать этикеток из комплекта этикеток** на стр. 11-6.

Добавление этикеток, созданных на основе шаблонов

Создание комплекта этикеток на основе стандартных шаблонов

1. Создать первую этикетку комплекта.
2. При отображении готовой этикетки в окне редактирования нажать кнопку функции **<Add Label>** (добавить этикетку).
3. Откроется окно категорий шаблонов, в котором можно начать процесс заново, снова выбрав шаблон. Можно выбрать тот же шаблон, или другой.

4. С этого момента система будет выводить те же подсказки, что и при создании оригинальной этикетки. В строке состояния будет выведено сообщение:

Этикетка 2 из 2

5. Повторить действие столько раз, сколько требуется этикеток для комплекта.

6. После создания полного комплекта этикеток выбрать функцию **Print** (печать).

Дальнейшие указания приведены в разделе **Печать этикеток из комплекта этикеток** на стр. 11-6.

Перемещение между этикетками в пределах комплекта этикеток

Можно последовательно просматривать все этикетки комплекта. Для перемещения между этикетками в пределах одного комплекта нужно пользоваться кнопками **<Next Label>** (следующая этикетка) или **<Previous Label>** (предыдущая этикетка).

Этикетки по очереди отображаются в области предварительного просмотра окна редактирования. Панель состояния обновляется каждый раз при выводе следующей этикетки в соответствии с ее порядковым номером и общим числом этикеток в комплекте.

Редактирование этикеток одного комплекта этикеток

При отображении этикетки в окне редактирования как элемента комплекта ее можно редактировать. Все внесенные редакторские правки будут применяться только к текущей этикетке.

Удаление этикеток одного комплекта этикеток

Чтобы удалить отдельную этикетку или все этикетки из текущего комплекта этикеток нужно нажать кнопку **<Clear>** (очистить). При этом открывается окно удаления, содержащее следующие опции:

Clear Current Label (удалить текущую этикетку)	Система удаляет из комплекта текущую этикетку и обновляет данные на панели состояния. Последовательность этикеток в комплекте запоминается, и отображается следующая этикетка комплекта (с новым порядковым номером).
Clear All Labels (удалить все этикетки)	Система удаляет все этикетки комплекта.
Cancel (отменить)	В окне редактирования отображается последняя созданная этикетка комплекта.

Удаление индивидуальных этикеток

При удалении индивидуальной этикетки в окне отображается следующая этикетка комплекта. Если только что удаленная этикетка была последней в последовательности комплекта, открывается окно редактирования с пустым бланком этикетки.

Удаление этикеток, созданных на основе шаблонов

При удалении этикетки, созданной на основе шаблона, в окне отображается следующая этикетка комплекта. Если только что удаленная этикетка была последней в последовательности комплекта, открывается окно **Template Categories** (категории шаблонов). Можно либо заново начать процесс создания этикеток, либо выбрать опцию **Back** (назад) и вернуться в окно главного меню.

Сохранение комплектов этикеток

При сохранении этикеток, созданным комплектом, они сохраняются всем комплектом в виде **файла**. При сохранении выводится подсказка о присвоении файлу имени. Затем система выводит подсказку о сохранении файла в **группе файлов**. Группы файлов могут включать один или несколько файлов этикеток. При распечатке необходимо помнить, что каждый файл этикеток может включать одну или несколько этикеток.

To save a label set

Следовать указаниям раздела **Сохранение этикеток в виде файлов** на стр. 9-3.

Внесение изменений в этикетки

В большинстве приложений можно изменять размер создаваемых этикеток и редактировать объекты, размещенные на этикетке. Есть несколько разных способов внесения изменений, каждый из которых меняет различные элементы этикетки.

Можно изменить размер этикетки в окне выбора шаблона, следуя указаниям последовательных подсказок.

Можно редактировать этикетки, созданные на основе шаблонов, либо редактированием объектов, либо повторным прохождением по последовательности подсказок.

Можно менять размер, ориентацию и рамку отдельной этикетки с помощью функции характеристики этикеток.

Можно задать предпочтительные параметры, которые будут применяться ко всем этикеткам, либо можно задать некоторые атрибуты приложений для этикеток, создаваемых в данном приложении. Более подробную информацию см. в разделе **Настройка предпочтительных параметров приложения** на стр. 6-35.

Исключение: Некоторые шаблоны приложений Pipe Marker (маркировка трубопроводов) и Right-to-Know (право на осведомленность) не допускают внесение изменений в создаваемые этикетки (хотя иногда можно внести изменения с помощью функции **<Edit Data>** (редактирование данных, которая восстанавливает выведение последовательности подсказок).

Изменение размера этикеток, созданных на основе шаблонов

Если в окне выбора шаблона активизирована кнопка, как показано на рис. 6-8, можно изменять размер создаваемой этикетки, даже если она создается на основе готового шаблона. Если кнопка заблокирована, выбранный шаблон не допускает изменения размеров.

Изменение размера этикетки

1. Нажать кнопку опции **Change Size** (изменить размер). Открывается окно размера индивидуальной этикетки.



Рис. 6-13. Окно размера индивидуальной этикетки

Показатель в поле **Set width** (задать ширину) соответствует ширине установленной на принтере этикеточной ленты. Это максимальный размер этикетки, которую можно создать при установленной этикеточной ленте, однако можно задать меньший показатель ширины, а также в этом окне можно установить показатель длины.

2. Выбрать **Match tape size** (в соответствии с размером ленты) либо **Use custom size** (настроить размер).

При выборе опции соответствия размеры этикеточной ленты (**Match tape size**) система точно рассчитает ширину кромок этикетки в соответствии с размером установленной этикеточной ленты и обновит поля **Set width** (задать ширину) и **Set length** (задать длину), содержащие эти показатели.

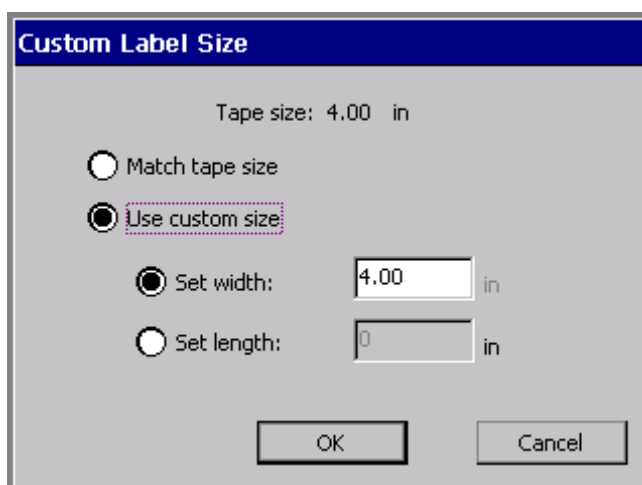
При выборе опции **Match tape size** (в соответствии с размером ленты) в эти поля нельзя вносить изменения.

• При выборе опции **Use custom size** (настроить размер) можно вносить следующие изменения:

Задать нужную ширину. При выборе поля **Set width** (задать ширину) поле **Set length** (задать длину) блокируется (становится затененным).

либо

Задать нужную длину. При выборе поля **Set length** (задать длину) поле **Set width** (задать ширину) блокируется (становится затененным).

3. После внесения изменений следует нажать:

- **OK.** Обратит внимание на измененные размеры этикетки.
- **Cancel** (отмена), чтобы восстановить размеры этикетки, заданные по умолчанию.

В обоих случаях система вновь открывает окно выбора шаблона (см. рис. 6-8).

4. После завершения работы в окне выбора шаблона нажать кнопку **Next** (переход). Даже если выбирается другой шаблон, не соответствующий тому, который был выбран при изменении размера этикетки, необходимо задать новые размеры.

Редактирование этикеток, созданных на основе шаблонов

Большинство шаблонов допускает изменение объектов, размещенных шаблоном на этикетке. Описанный далее процесс невозможно применить в отношении шаблонов, которые не предусматривают внесение изменений.

Можно редактировать объект на этикетке, созданной на основе шаблона, либо, если требуется внесение нескольких изменений, можно вернуться и снова пройти последовательность подсказок, которая выводится при создании этикетки.

Редактирование объекта на этикетке, созданной на основе шаблонов

1. По окончании последовательности подсказок, которая выводится при создании этикетки, при отображении готовой этикетки в окне редактирования выделить объект, который нужно изменить.

Полезный совет! Если объект невозможно изменить, система не позволит выделить этот объект.

2. Нажать клавишу **<Edit Object>** (редактировать объект) либо выбрать инструмент редактирования объекта.

Открывается соответствующее окно ввода графического символа, редактирования либо другое окно, соответствующее виду выделенного объекта.

3. Внести изменения и нажать кнопку **ОК**.

Исключение: Клавиша **<Edit Object>** (редактировать объект) недоступна в приложениях Pipe Marker (маркировка трубопроводов) и Right-to-Know (право на осведомленность). Вместо нее нужно воспользоваться клавишей **<Edit Data>** (редактировать данные) в соответствии с приведенным далее описанием.

Более подробная информация о редактировании объектов приведена в разделе **Внесение изменений в объекты** на стр. 7-31.

В этикетки, созданные на основе некоторых шаблонов, можно вносить определенные изменения с помощью функции **<Label Properties>** (характеристики этикеток). См. раздел **Изменение характеристик этикеток** на стр. 6-28.

Повторный вызов последовательности подсказок приложения

Когда этикетки, в которую нужно внести изменения, отобразится в окне редактирования, нажать клавишу **<Edit Data>** (редактировать данные). Откроется первое окно подсказок последовательности подсказок, которая выводилась при создании этой этикетки. Следуя указаниям подсказок, внести необходимые изменения.

Изменение характеристик этикетки

Окна функции **Label Properties** (характеристики этикеток) описывают размер, ориентацию и состояние рамки текущей этикетки. Опции функции **Label Properties** (характеристики этикеток) можно также использовать для:

- Изменения размера этикетки.
- Изменения ориентации этикетки при печати.
- Добавления рамки на этикетку.

Изменение характеристик этикетки

1. Открыть этикетку, в которую нужно внести изменения, в окне редактирования.
2. Открыть окно **Label Properties** (характеристики этикеток), нажав клавишу **Label Properties** (характеристики этикеток) на клавиатуре.

3. Открыть окно вкладки, соответствующей параметрам, которые нужно изменить. Окно **Label Properties** (характеристики этикеток) имеет две вкладки:

- **Size** (размер) – для регулировки размеров этикеток (см. рис. 6-14).
- **Frame** (рамка) – для добавления рамки на этикетки (см. рис. 6-16).

Изменение размера и ориентации этикетки

Для изменения размеров этикетки и установки ориентации при печати применяются опции вкладки **Size** (размер), приведенные на рис. 6-14.



Рис. 6-14. Вкладка **Size** (размер) окна **Label Properties** (характеристики этикеток)

Окно включает следующие опции:

Match tape width Пометить эту ячейку, чтобы установить максимальную ширину этикетки в соответствии с установленной этикеточной лентой. При выборе этой опции поле **Set width** (задать ширину) блокируется (становится затененным).
(в соответствии и с шириной этикеточной ленты)

<p>Set custom width (настроить ширину)</p>	<p>Пометить эту ячейку, чтобы настроить ширину этикетки. Ввести новую ширину в поле ввода данных. Введенная величина не должна превышать максимальную ширину установленной этикеточной ленты, поскольку, в отличие от показателя ширины, установленного по умолчанию, эта величина определяет полную ширину готовой этикетки, без учета полей. Это значит, что область печати будет соответствовать величине, заданной в этом поле. (Более подробно см. в разделе Проверка размера на стр. 11-11).</p> <p>В системах с одноцветной и многоцветной печатью На готовой этикетке распечатываются пунктирные линии, означающие размеры этикетки. В системе Color &Cut этикетка обрезается по размерам.</p> <p>Примечание: Предварительно размещенные на этикетке объекты при изменении размеров этикетки по этому способу сохраняют исходный размер. Объекты, которые не соответствуют новым размерам этикетки, нужно изменить вручную. Более подробно об изменениях размеров объектов см. в разделе Изменение размеров этикетки</p> <p>Данная опция недоступна при активизации опции Match tape width (в соответствии с шириной этикеточной ленты). Если выбрана опция соответствия ширине этикеточной ленты, показатель в этом поле будет означать ширину установленной на принтере этикеточной ленты и предназначается только для информации.</p>
---	--

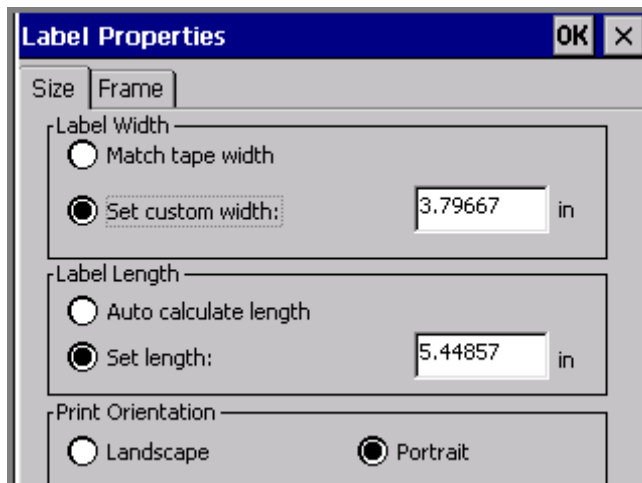
<p>Auto calculate length (автоматический расчет длины)</p>	<p>Пометить эту ячейку для настройки длины, которую система рассчитывает автоматически, на основе данных ячейки памяти ленты. Если на принтере установлена сегментированная риббон, максимальная длина этикетки устанавливается равной длине сегмента.</p> <p>Полезный совет! При выборе этой опции этикетка автоматически распечатывается с центровкой объектов по длине. Это достигается за счет расчета системой промежутка между ведущей кромкой этикетки и первым объектом и последующего добавления рассчитанного размера кромки после последнего объекта этикетки.</p> <p>При выборе этой опции поле Set length (задать длину) блокируется (становится затененным).</p>
<p>Set length (настроить длину)</p>	<p>Пометить эту ячейку для настройки собственного показателя длины этикетки и ввода новой длины в поле ввода данных.</p> <p>Примечание: Минимальная длина этикетки составляет 51 мм. Если установить меньший показатель длины, система все равно распечатает этикетку длиной 51 мм, если распечатка выполняется в обычном режиме, а не в режиме Supply Saver (экономия расходных компонентов). Более подробно см. в разделе Минимальная длина этикеток на стр. 11-13.</p> <p>При выборе настройки длины опция Auto calculate length (автоматический расчет длины) блокируется (становится затененной).</p> <p>Если на принтере установлена сегментированная риббон, можно установить показатель длины этикетки, меньший длины сегмента, но длина этикетки не должна превышать длину сегмента. Если установлен показатель длины этикетки, превышающий длину сегмента, будет принят показатель длины по умолчанию в соответствии с длиной сегмента.</p>

Landscape (альбомная ориентация)	Для установки печати этикетки в альбомном режиме, при котором высота этикетки равна ширине установленной этикеточной ленты. Эта опция является установкой по умолчанию.
Portrait (книжная ориентация)	Для установки печати этикетки в книжном режиме, при котором ширина этикетки равна ширине установленной этикеточной ленты.

После завершения настройки параметров нажать кнопку **OK**. Если ширина этикетки превышает область печати установленной на принтере этикеточной ленты, система выводит сообщение, в котором предлагается установка максимальной возможной ширины.

При нажатии кнопки **Cancel** (отмена) открывается окно редактирования, при этом изменения, внесенные в этикетку, не сохраняются.

Добавление рамки на этикетку

На этикетку можно добавить рамку в форме прямоугольника либо прямоугольника с закругленными углами. Ниже приводится пример добавления прямоугольной рамки со скругленными углами:



Рис. 6-15. Пример этикетки с рамкой

Можно сделать линию рамки более толстыми либо более тонкими, а если установлена система с многоцветной печатью либо система Color &Cut, можно задать цвет рамки. В системе Color &Cut также можно обрезать этикетку по границам рамки. Указания приведены в разделе **Обрезка этикеток по контуру** на стр. 10-10.

Полезный совет! Для достижения лучших результатов следует создавать и окончательно оформлять этикетку до добавления рамки.

Вкладка **Frame** (рамка) окна **Label Properties** (характеристики этикеток) предлагает следующие опции:



Рис. 6-16. Вкладка **Frame** (рамка) окна **Label Properties** (характеристики этикеток)

Вкладка **Frame** (рамка) включает следующие опции:

Frame shape (форма рамки)	Выбор формы рамки этикетки. Можно выбрать: <ul style="list-style-type: none"> <input type="checkbox"/> Прямоугольную рамку (параметр по умолчанию) <input type="checkbox"/> Прямоугольную рамку со скругленными углами.
Cut out frame (обрезка по контурам рамки)	Если установлена система Color &Cut, при выборе этой опции производится обрезка этикетки по границам рамки. Опция недоступна в других системах.

Print frame (печатать рамку)	<p>При выборе этой опции производится печать рамки. Если установлена система Color &Cut, можно пометить и опцию Cut out frame (обрезка по контурам рамки), и опцию Print frame (печатать рамку), чтобы система автоматически установила размер этикетки для ее соответствия границам обрезки.</p> <p>Это невозможно в системах одноцветной и многоцветной печати, в которых единственным выбором может быть Print frame (печатать рамку).</p>
Line width (толщина линий)	<p>Применяется для настройки толщины линий, образующих рамку. По умолчанию установлен показатель 0, что означает отсутствие линий рамки на этикетке.</p> <p>Если выбрана опция Cut out frame (обрезка по контурам рамки), система игнорирует показатель толщины линий.</p>
Line color (цвет линий)	<p>Применяется для входа в окно цвета объекта, в котором можно задать цвет линий в соответствии с риббоном, установленной на принтере. См. раздел Применение цвета к объектам на стр. 8-5.</p>
OK	<p>Применяется для обозначения завершения настроек. Готовая этикетка отображается в окне редактирования. Если показатель толщины линии установлен большим 0, рамка выбранной формы отображается по внешнему контуру этикетки.</p>
<input checked="" type="checkbox"/> Cancel (отмена)	<p>Применяется для возвращения в окно редактирования, в котором отображается этикетка без внесения изменений.</p>

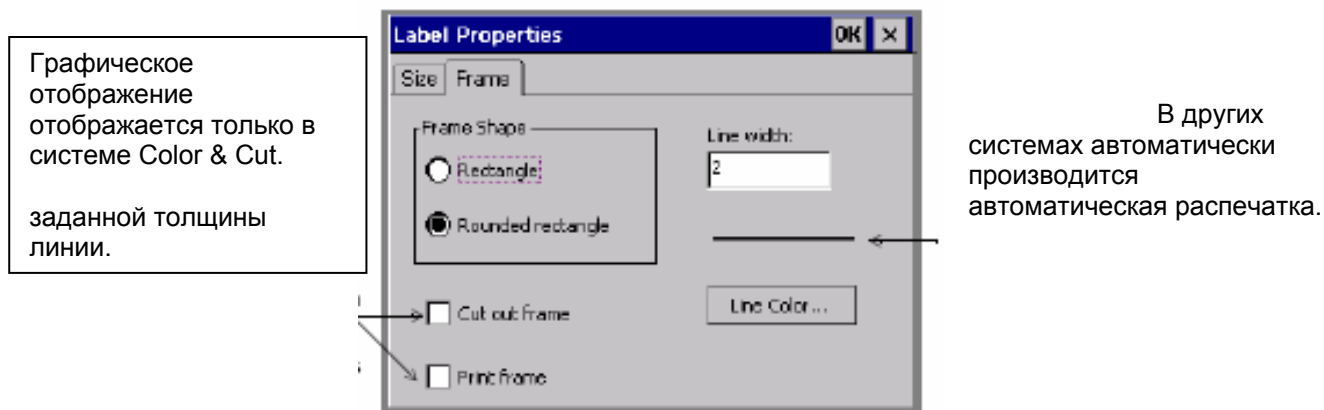
Настройка длины рамки

Система устанавливает длину рамки в соответствии с длиной этикетки, установленной в окне вкладки **Size** (размер) окна **Label Properties** (характеристики этикеток).

Если пользователь не настраивает длину рамки, чтобы она была автоматически рассчитана системой, длина рамки устанавливается в соответствии с имеющимися в распоряжении системы данными.

При добавлении или удалении объектов с этикетки система не производит автоматическую перенастройку размеров рамки. Чтобы изменить размеры рамки, нужно удалить имеющуюся рамку и добавить новую.

Настройка предпочтительных параметров приложения

Настройка предпочтительных параметров приложений практически аналогична настройке системных параметров (описанных в **ГЛАВЕ 5: Настройка предпочтительных параметров** на стр. 5-1). В некоторых приложениях окна настройки предпочтительных параметров позволяют установить предпочтительные специфические параметры, которые применяются только к данному приложению. Тем не менее, в большинстве случаев вкладки окон предпочтительных настроек параметров приложений включают настройки, применимые ко всей системе. Например, несколько вкладок окон предпочтительных настроек параметров приложений идентичны вкладкам окна настройки системных параметров.

Важно! При внесении изменений в опции предпочтительных настроек параметров приложений или настроек системных параметров эти изменения применяются ко **всем** этикеткам, которые будут создаваться с этого момента, вплоть до следующего изменения настроек.

Некоторые шаблоны, в особенности в приложениях Pipe Marker (маркировка трубопроводов) и Right-to-Know (право на осведомленность), включают инструкции, в соответствии с которыми они игнорируют предпочтительные настройки параметров, которые пытается задать пользователь. Это сделано для сохранения шаблонов, некоторые из которых разработаны в соответствии с федеральными нормативами.

Окна настройки предпочтительных параметров приложений

При открытой этикетке, которая находится в процессе создания, либо готовой этикетке нажать клавишу функции **<Preference>** (предпочтительные настройки). Открывается окно предпочтительных настроек в соответствии с текущим приложением. Press the **key** while inside a label you are creating or one you have previously created. You'll see the **Application Preferences** screen appropriate for the application in which you are working. This

Это окно может включать несколько вкладок, однако ниже приводится обычная конфигурация:



Рис. 6-17. Окно предпочтительных настроек.

Исключение: Окно предпочтительных настроек приложения Pipe Marker включает две вкладки: печать и стандарты для выбора цвета. Опции вкладки “Печать” применяются ко всей системе. Опции вкладки “Стандарты для выбора цвета” применяются только к этикеткам, созданным в приложении Pipe Marker. См. раздел **Настройка предпочтительных параметров приложения Pipe Marker** на стр. 6-37.

Окно предпочтительных настроек приложения Right-to-Know включает пять вкладок: печать, формат, размер, список опасностей и список органов. Опции вкладки “Печать” применяются ко всей системе. Опции всех остальных вкладок применяются только к этикеткам, созданным в приложении Right-to-Know. См. раздел **Настройка предпочтительных параметров приложения Right-to-Know** на стр. 6-38.

Следует принять во внимание, что вкладки “Печать”, “Прочие настройки”, “Текст” и “Сетевые настройки” окон предпочтительных настроек параметров приложений включают те же опции, что и одноименные вкладки окна системных настроек. Их функции аналогичны, и, для повышения удобства работы, можно изменять соответствующие настройки параметров, не закрывая приложение, чтобы вернуться в главное меню и открыть функцию настроек параметров.

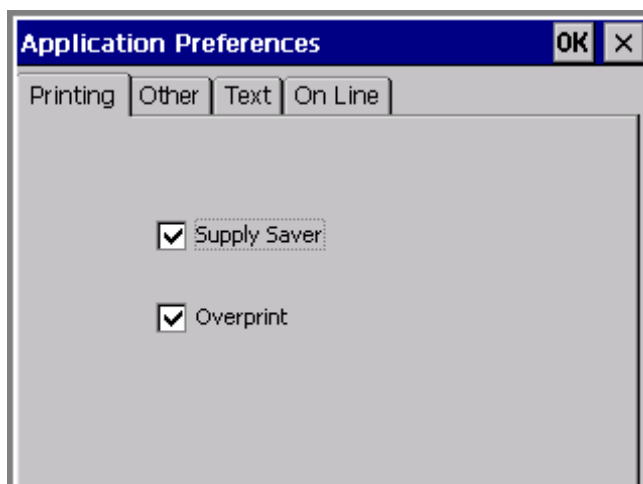
Полезный совет! Результат применения опций вкладок “Печать”, “Прочие настройки”, “Текст” и “Сетевые настройки” абсолютно одинаков, вне зависимости от выбора этих опций в окне предпочтительных настроек параметров приложений или в окне настройки системных параметров. Эти настройки применяются ко всей системе и сохраняются вплоть до их следующего изменения.

Настройка предпочтительных параметров в окне вкладки “Печать”

Опции предпочтительных настроек параметров вкладки “Печать” подробно описаны в разделе **Опции вкладки “Печать”** на стр. 11-20.

Настройка предпочтительных параметров в окне вкладки “Прочие параметры”

Опции предпочтительных настроек параметров вкладки “Прочие настройки” подробно описаны в разделе **Опции вкладки “Прочие настройки”** на стр. 5-10.

Настройка предпочтительных параметров в окне вкладки “Текст”

Опции предпочтительных настроек параметров вкладки “Текст” подробно описаны в разделе **Опции вкладки “Текст”** на стр. 5-12.

Настройка предпочтительных параметров в окне вкладки “Работа в сети”

Опции предпочтительных настроек параметров вкладки “Сетевые настройки” подробно описаны в разделе **Опции вкладки “Работа в сети”** на стр. 5-10. Применение этих опций описано также в разделе **Сетевое подключение системы печати этикеток** на стр. 12-3.

Настройка предпочтительных параметров приложения Pipe Marker

Окно предпочтительных настроек приложения **Pipe Marker** включает следующие вкладки:

Printing (печать), включающая опции, описанные в разделе **Опции вкладки “Печать”** на стр. 11-20.

Color Norm (стандарты для выбора цвета), в которой можно выбрать соответствующие стандартные цвета, принятые в данной стране. Выбор зависит от местоположения пользователя и организации. Например, в Северной Америке применяются следующие стандарты:

- ANSI/ASME (США)
- CAN/CGSB (Канада)
- AS1345-1995 (Австралия и Новая Зеландия)

Настройка предпочтительных параметров приложения Right-to-Know

Окно предпочтительных настроек приложения **Right-to-Know** включает следующие вкладки:

Printing (печать), включающая опции, описанные в разделе **Опции вкладки “Печать”** на стр. 11-20.

Format (формат), в которой можно выбрать формат по умолчанию для всех последующих файлов этикеток, которые будут созданы в приложении Right-to-Know.

Size (размер), в которой можно выбрать размер по умолчанию для заданного формата по умолчанию.

Hazards List (список опасностей), включающий потенциальную опасность для здоровья и физического состояния. Можно добавлять наименования органов в список, или удалять их. Готовый список будет выводиться в окне **Physical and Health Hazards** (опасность для здоровья и физического состояния) при создании всех последующих этикеток в приложении Right-to-Know.

Organs List (список органов), включающий органы, подвергающиеся воздействию. Можно добавлять наименования опасностей в список, или удалять их. Готовый список будет выводиться в окне **Target Organs** (органы, подвергающиеся воздействию) при создании всех последующих этикеток в приложении Right-to-Know.

Примечание: Изменения на одном языке, которые вносятся во вкладках **Hazards List** (список опасностей) и **Organs List** (список органов), не применяются к списку опасностей в другом языковом режиме. Следует отредактировать эти списки на всех языках, которые предполагается применять при создании этикеток в приложении Right-to-Know.

Работа с объектами

В процессе создания этикетки она выстраивается за счет добавления на нее **объектов**. Объекты могут включать текст, изменяемый текст, графические символы, штрих-коды и формы из набора HotShapes (наиболее часто используемые формы).

В этой главе описаны процессы добавления объектов на этикетки и их форматирования. Описание включает:

- Вставка объектов
- Выделение объектов
- Перемещение объектов
- Изменение размеров объектов
- Копирование и вставка объектов
- Внесение изменений в объекты

Описание объектов

Прежде, чем начать ознакомление с содержимым этой главы, необходимо правильно осознать понятие **объекта**.

В процессе создания этикетки она выстраивается за счет создания или добавления на нее **объектов**. Эти объекты могут предназначаться как для их распечатки, так и для вырезания (в системе Color & Cut).

Объекты могут рассматриваться как некие “емкости”, вмещающие самую разную информацию или данные. В процессе создания этикетки пользователь принимает решение о местах расположения объектов и о том, что положить в емкость. После “заполнения” объекта он получает определение в зависимости от своего содержимого, и называется текстовым объектом, графическим объектом, штрих-кодом, и т.д.

В данной системе на этикетки можно добавить следующие объекты:

- Текстовые объекты
- Изменяемые текстовые объекты
- Графические объекты
- Штрих-коды
- Объекты из набора форм HotShape (наиболее часто употребляемые формы)

Отдельная этикетка может включать несколько объектов, например, графические символы и изменяемый текст, либо текст и штрих-коды. (Пример этикетки, включающей несколько объектов, приведен на рис. 4-1 на стр. 4-2. Изображенная этикетка содержит графический символ и текстовый блок).

Система отображает объекты в окне редактирования, в области предварительного просмотра. В окне редактирования можно открыть этикетку, как только она будет создана. С этого момента система начинает функционировать в соответствии со следующими установками по умолчанию:

- Бланк этикетки отображается в соответствии с размером и цветом установленной на принтере красящей и этикеточной ленты.
- Бланк этикетки отображается с учетом альбомной ориентации при ее печати.
- Увеличение, или масштаб установлен таким образом, чтобы отображалось 304,8 мм по длине этикетки, хотя изображение не соответствует действительной длине распечатанной этикетки. Окончательная длина этикетки определяется вставляемыми на нее объектами, или, если на принтере установлена сегментированная риббон, максимальная длина этикетки определяется длиной сегмента. Более подробная информация приведена в разделе **Проверка длины** на стр. 11-12.

Полезный совет! Длину этикетки можно задать до того, как начнется вставка объектов на нее. Для этого применяется опция **Set Length** (установить длину) вкладки **Size** (размер) окна **Label Properties** (характеристики этикеток).

- Цвет вставляемых объектов определяется риббоном, установленной на принтере. Если лента не установлена, система считает, что работает с черной лентой. Более подробная информация приведена в разделе **Описание цветов** на стр. 8-2.

После того, как объект добавлен, его можно перемещать и вносить в него изменения. После завершения изготовления этикетки ее можно распечатать, либо, в системе Color & Cut, вырезать из нее некоторые виды объектов.

Добавление объектов

Можно создавать объекты для этикетки аналогично написанию собственного текста, но можно вставлять на этикетку готовые объекты, например как при выборе графических символов из категорий графических символов для их размещения на этикетке.

В любом случае происходит **добавление** объекта на этикетку.

Добавление объекта на этикетку

1. Создать новую этикетку в соответствии с описанием в разделе **Создание индивидуальных этикеток** на стр. 6-2.

Открывается окно редактирования с бланком этикетки в области предварительного просмотра:



Рис. 7-1. Окно редактирования

2. Нажать кнопку **Insert Object** (вставить объект) на панели инструментов окна редактирования, либо нажать функциональную клавишу **<Insert Object>** (вставить объект) на клавиатуре.

Открывается окно вставки объекта:

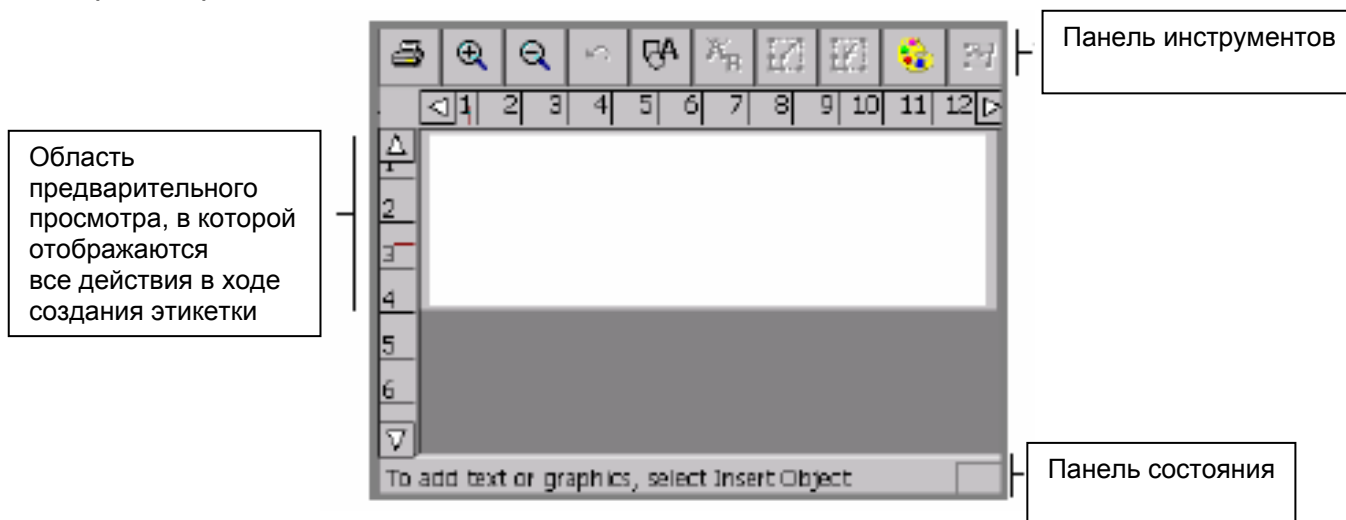

Рис. 7-2. Окно вставки объекта

Следует принять во внимание, что опция **Insert Object** (вставить объект) меняется в зависимости от возможностей системы. В системах с одноцветной и многоцветной печатью опция

Cut out object (вырезать объект) отсутствует, поэтому система принимает по умолчанию параметр **Print object** (печать объекта) и не предлагает вторую опцию в окне вставки объекта.

Выбор опций в этом окне определяет выбор вида этикетки, которая будет создаваться, и вид объекта, который нужно вставить. Все эти виды описаны в следующих разделах.

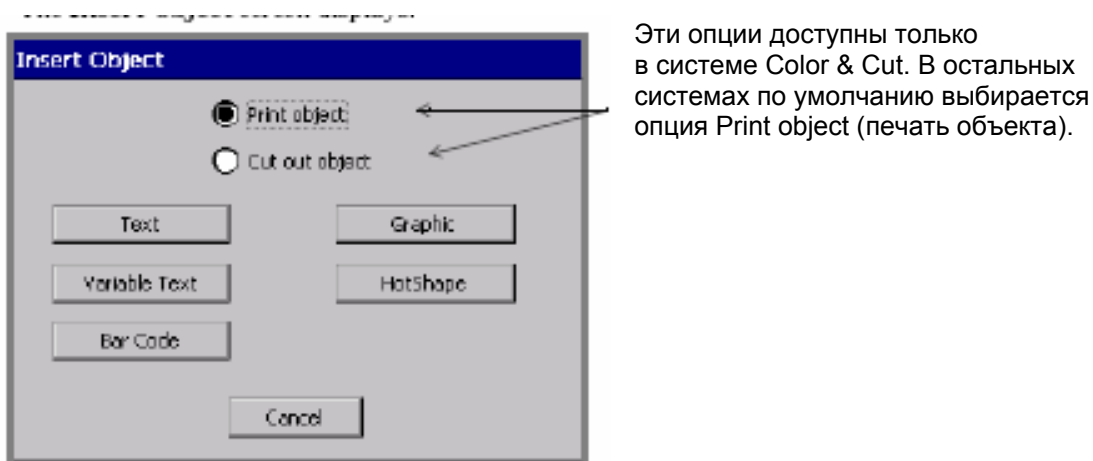
3. В системе Color & Cut выбрать опцию **Print object** (печать объекта). Остальные системы принимают этот параметр по умолчанию.

Примечание: В следующих разделах описана только работа в режиме **Print object** (печать объекта). Чтобы выбрать опцию **Cut out object** (вырезать объект) требуется наличие системы Color & Cut. Указания приведены в **ГЛАВЕ 10: Графическая обрезка**.

Добавление и форматирование текстовых объектов

Необходимо осознать, что добавление текстового объекта – это не просто набор текста на этикетке. Происходит создание текстового объекта, набор текста в текстовом объекте и **добавление** этого текстового объекта на этикетку. Этот принцип очень важен для понимания в контексте будущих операций, когда потребуется внесение изменений или редактирование объектов этикеток.

Добавление текстового объекта

В этом процессе происходит создание и добавление текстового объекта на этикетку.

Добавление текстового объекта на этикетку

1. В окне вставки объекта нажать кнопку **Text** (текст).

Открывается окно ввода текста.



Рис. 7-3. Окно ввода текста.

2. Ввести текст в области ввода текста набором с клавиатуры. Чтобы начать новую строку, нажать клавишу <Enter> (ввод). Следует принять во внимание, что размер шрифта текста, который вводится в окне ввода текста, не совпадает с действительным размером шрифта текста на готовой этикетке, он отображается в размере, удобном для редактирования.

Полезный совет! В любой момент после открытия окна ввода текста, даже до того, как будут введены какие-либо символы, можно изменить размер шрифта, или тип шрифта, или добавить в текст специальные символы. Указания приводятся в разделе **Форматирование текстовых объектов** на стр. 7-7.

3. По окончании ввода текста нажать кнопку **OK**. Открывается окно редактирования с новым текстовым объектом, отображенным в области предварительного просмотра.

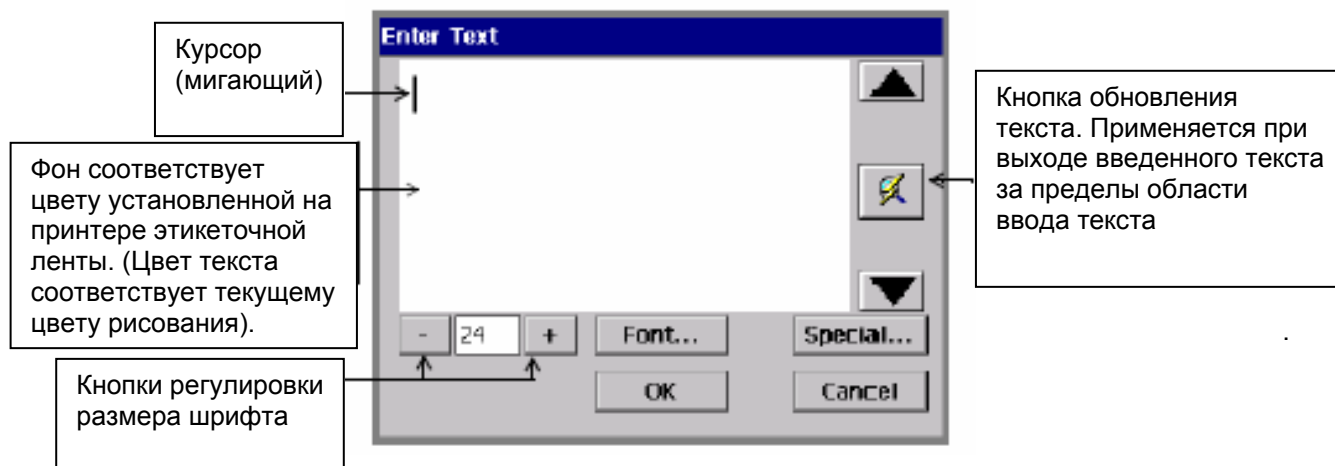
Форматирование текстовых объектов

Окно ввода текста включает следующие опции для форматирования текстового объекта:

Font (шрифт)	Позволяет выбрать стиль символов. См. ниже раздел Выбор шрифта .
Type size buttons (кнопки регулировки размера шрифта)	Позволяет изменить размер символов. См. раздел Изменение размера шрифта на стр. 7-9.
Special (специальные символы)	Позволяет вставить специальный символ, например символы с надстрочным знаком, символы иностранных валют, математические знаки, нижние и верхние индексы и т.д. См. раздел Добавление в текст специальных символов на стр. 7-9.
OK	Сохранение установок и отображение этикетки в окне редактирования.
Cancel (отмена)	Возврат в окно редактирования с отображенным текстовым объектом без введенного текста.

Выбор шрифта

Можно выбрать шрифт из нескольких стилей, в зависимости от того, какие шрифты установлены в системе. **Шрифт** – это стиль и форма символов.

Для изменения стиля шрифта и выбора жирного, курсивного или подчеркнутого написания, либо комбинации этих стилей, можно также воспользоваться опциями форматирования текста. Также можно изменить цвет текста, опять же в зависимости от оснащения системы и установленных расходных компонентов.

Примечание: Если применяются опции форматирования текста, система размещает невидимые маркеры, определяющие место применения изменений формата. Обычно пользователь не подозревает об этих маркерах, однако при случайной установке курсора перед таким маркером функциональная клавиша **<Delete>** (удалить) не действует.

1. После отображения текста, в который нужно внести изменения, в окне ввода текста, выделить фрагмент текста (или весь текст), предназначенный для форматирования.
2. Нажать кнопку **Font** (шрифт) в окне ввода текста, показанного на рис. 7-3 на стр. 7-6.

Открывается окно **Font** (шрифты).



Рис. 7-4. Окно выбора шрифта

Окно включает следующие опции:

Font (шрифт)	Список шрифтов, установленных в данной системе. При выделении какого-либо шрифта в окне предварительного просмотра отображается его вид.
B (жирный)	Изменение выделенного текста на жирный . Если текст не был выделен, следующий текст будет набираться жирными символами.
I (курсив)	Изменение выделенного текста на <i>курсив</i> . Если текст не был выделен, следующий текст будет набираться курсивом.
U (подчеркнутый)	<u>Подчеркивание</u> выделенного текста. Если текст не был выделен, следующий текст будет набираться с подчеркиванием.

Color (цвет) Переход в окно выбора цвета в соответствии с возможностями системы. Подробная информация о выборе цвета приведена в **ГЛАВЕ 8: Применение цвета**.

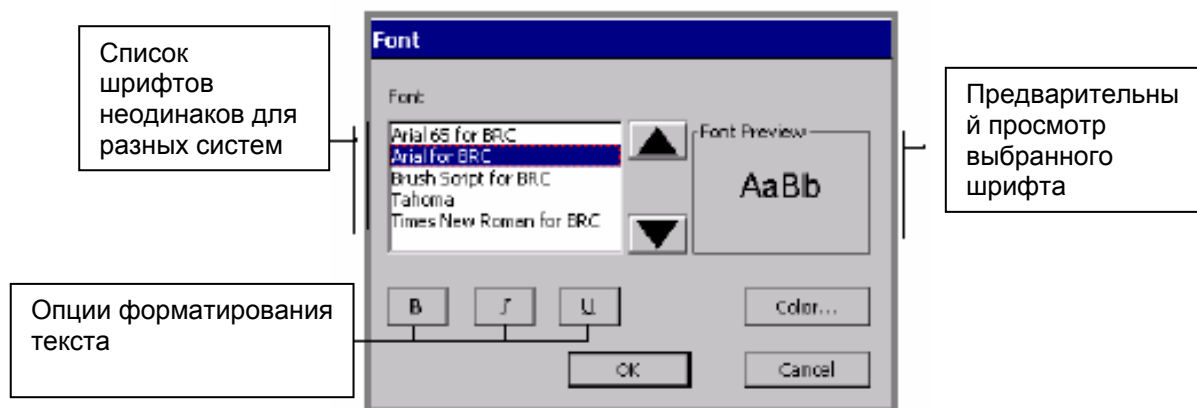
Изменение размера шрифта

При изменении размера шрифта символы уменьшаются или увеличиваются, причем не только на экране, но и на распечатанной этикетке.

1. В окне ввода текста выделить текст, в который нужно внести изменения.
2. С помощью кнопок + или – увеличить или уменьшить размер шрифта. Изменения в тексте отображаются в окне ввода текста.

Примечание: Применяемые в этом окне единицы измерения (например пункты, дюймы, миллиметры) определяются установками по умолчанию, заданными в окне системных параметров. Более подробную информацию см. в разделе **Настройка параметров текста** на стр. 5-12.

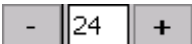
 Когда будет подобран подходящий размер текста, нажать кнопку ОК. Система возвращается в окно редактирования, в области предварительного просмотра которого отображаются изменения, внесенные на этикетку.

Полезный совет! На некоторых видах этикеток система автоматически подбирает размер шрифта. Более подробно см. в разделе **Создание этикеток в приложении QuickText (быстрое создание текстовых этикеток)** на стр. 6-5.

Добавление в текст специальных символов

Можно вставлять в этикетки символы с надстрочными знаками, числа нижних индексов, некоторые надстрочные индексы и символы, символы из других алфавитов и другие специальные символы, отсутствующие на клавиатуре. Полный перечень специальных символов, которые можно вводить на этикетки, приведен в **Приложении А: Специальные символы**.

Также можно облегчить работу с системой, воспользовавшись кнопками **Special Characters** (специальные символы), при нажатии которых выводятся наиболее часто используемые специальные символы. При первом вызове окна специальных символов кнопки для обозначения специальных символов пусты. Пользователь помечает кнопки этого окна по собственному усмотрению в соответствии с наиболее часто используемыми специальными символами, чтобы обеспечить быстрый ввод этих символов в дальнейшем.

Ниже приводится пример некоторых помеченных кнопок специальных символов:



Рис. 7-5. Настроенное окно выбора специальных символов

Присвоение обозначений кнопкам специальных символов

1. Нажать кнопку **Special** (специальные символы) в окне ввода текста (см. рис. 7-3). Открывается окно выбора специальных символов.
2. Ввести код символа в поле **Enter code** (ввод кода). Коды доступны в зависимости от текущего выбранного шрифта. Список символов и их кодов приведен в **Приложении А: Специальные символы**.
3. Нажать кнопку **Add** (добавить). Система отобразит специальный символ в соответствии с введенным кодом на поверхности первой свободной клавиши специальных символов.
4. Повторить действия и ввести специальные символы, ввод которых должен обеспечиваться с помощью этих кнопок.
5. Завершить процесс нажатием кнопки **OK**.

Отмена обозначений кнопок специальных символов

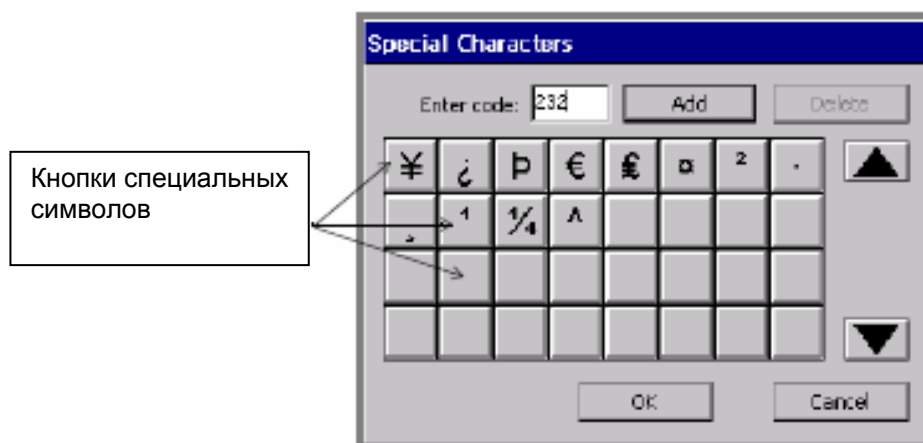
1. Выделить одну или несколько кнопок специальных символов с присвоенными ранее обозначениями. Прикоснуться к каждой кнопке, которую нужно удалить. Система позволяет удалять за один раз несколько обозначений кнопок специальных символов.

2. Нажать кнопку **Delete** (удалить). Ранее присвоенные обозначения удаляются с поверхности кнопок. Оставшиеся помеченные кнопки специальных символов перестраиваются в верхней части группы.

Добавление специального символа в текст этикетки

1. В окне ввода текста установить курсор в том месте, где нужно вставить специальный символ.
2. Нажать кнопку **Special** (специальные символы).
3. Выбрать предварительно помеченную кнопку, соответствующую нужному символу. Либо, если кнопкам еще не присвоены обозначения, ввести код нужного специального символа в поле **Enter code** (ввод кода).
4. Нажать кнопку **OK**.

Полезный совет! Для ввода специального символа необязательно присваивать кнопкам обозначения. Можно просто ввести код и нажать кнопку **OK**.

Добавление нескольких специальных символов в текст этикетки

1. В окне ввода текста установить курсор в том месте, где нужно вставить специальный символ.
2. Нажать кнопку **Special** (специальные символы).
3. Последовательно выбрать несколько предварительно помеченных кнопок, соответствующих нужным символам, до того, как будет нажата кнопка **OK**.
4. Нажать кнопку **OK**. В окне ввода текста на месте курсора отобразятся все выбранные для добавления символы. Символы будут добавлены в порядке их выбора.

Добавление изменяемых текстовых объектов

Можно создавать этикетки, которые будут автоматически создавать несколько этикеток по отдельному макету. Например:

- Можно создать комплект этикеток одного вида, но с последовательной нумерацией, либо группу этикеток с одинаковым форматом, но различными именами на них.

- Можно создать комплект этикеток для маркировки упаковочных ящиков, или комплект алфавитных этикеток, которые применяются для организации папок с файлами.
- Можно создать комплект именных этикеток для членов группы.

Объект, который изменяется внутри каждой группы этикеток, называется объектом с **изменяемым текстом**. Изменяемый текст может включать данные либо **последовательности** (числовые или буквенные символы, которые последовательно добавляются в группу этикеток), либо **текстового списка** (например, имена или названия элементов).

На первом этапе создания этикеток с изменяемым текстом нужно выбрать источник данных для этикеток.

Выбор источника данных

В окне вставки объекта (см. рис. 7-2) нажать кнопку **Variable Text** (изменяемый текст). Открывается окно выбора источника данных.



Рис. 7-6. Окно выбора источника данных

Это окно включает следующие опции:

- | | |
|---|--|
| Sequence
(последовательность) | Данные, включающие номера по возрастанию или убыванию, либо буквы. |
| Text list
(текстовый список) | Данные, включающие список создаваемых элементов. |

Создание последовательных этикеток

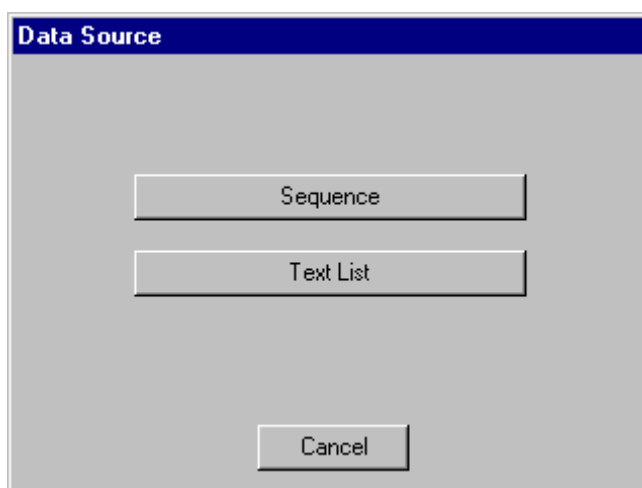
Для создания последовательных этикеток нажать в окне выбора источника данных кнопку **Sequence** (последовательность).

Для определения объекта последовательности с изменяемым текстом применяются опции окна последовательности.



Рис. 7-7. Окно выбора последовательности

Например, в окне, приведенном выше, определяется комплект из десяти этикеток, которыми пользователь по имени Джин Мартин будет маркировать упаковочные коробки. Настраивается нумерация этикеток от 1 до 10, при этом перед последовательностью вставляется текст “No”, а после последовательности – текст “Jean Martin”.

При данных, введенных в соответствии с рис. 7-7, система изготовит десять этикеток, аналогичных показанной и последовательно пронумерованных от 1 до 10.

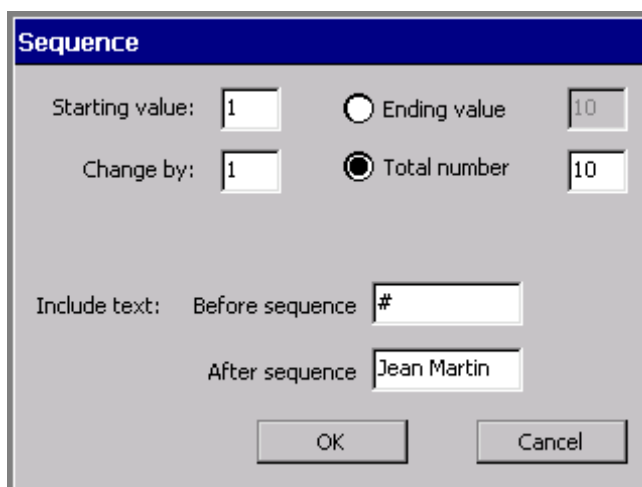

Рис. 7-8. Пример этикетки из комплекта последовательных этикеток

Полезный совет! Следует убедиться в том, что площадь текстового объекта позволяет вместить последовательность.

Например, в приведенном выше примере в случае необходимости создания 100 пронумерованных этикеток при распечатке системой этикетки № 100 строка с текстом может не уместиться в области текста целиком. При этом текст на распечатанной этикетке будет обрезан.

Окно выбора последовательности включает следующие опции:

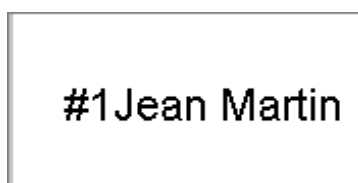
Starting value (первый показатель)	В этом поле нужно ввести начальный показатель последовательности. Можно ввести любой номер, либо отдельную букву алфавита, но нельзя в одной последовательности вводить одновременно и буквы, и числа. (Тем не менее, если на первое место в обозначении последовательности установлено число, после него можно вводить буквы или символы, например: 1A, 2%, 3*). Показателем по умолчанию является 1.
Change by (приращение)	Ввести число, на которое должна изменяться последовательность на каждой этикетке. При вводе положительно числа последовательность будет нарастающей, при вводе отрицательного – убывающей. Показателем по умолчанию является 1, хотя для числовой последовательности можно задать большее приращение. Примечание: Если последовательность определяется буквами, в этом поле можно ввести только 1 или -1.

<p>Ending value (последний показатель)</p>	<p>В этом поле нужно ввести последний показатель последовательности. По первому показателю, приращению и последнему показателю система рассчитывает общее количество этикеток, образующее последовательность, и выводит его в поле “Общее количество”. Показателем по умолчанию является 1. Полезный совет! Можно оставить это поле незаполненным и ввести показатель в поле общего количества этикеток. Система автоматически рассчитает и выведет последний показатель.</p>
<p>Total number (общее количество)</p>	<p>В это поле вводится общее количество этикеток, которое нужно изготовить. Показателем по умолчанию является 1. Полезный совет! Можно оставить это поле незаполненным и ввести показатель в поле последнего показателя. Система автоматически рассчитает и выведет общее количество этикеток.</p>
<p>Before sequence (перед последовательностью)</p>	<p>Для ввода текста, который должен быть распечатан на всех этикетках последовательности перед численным или буквенным показателем последовательности. Следует принять во внимание, что введенный в этом поле текст будет одинаковым для всех этикеток.</p>
<p>After sequence (после последовательности)</p>	<p>Для ввода текста, который должен быть распечатан на всех этикетках последовательности после численного или буквенного показателя последовательности. Следует принять во внимание, что введенный в этом поле текст будет одинаковым для всех этикеток.</p>
<p>OK</p>	<p>Нажать эту кнопку для сохранения введенных данных и создания объекта последовательности. В окне редактирования открывается следующий изменяемый текстовый объект.</p>
<p>Cancel (отмена)</p>	<p>При нажатии этой кнопки открывается окно редактирования, при этом введенные данные не сохраняются.</p>

Создание этикеток по текстовым спискам

Типичным примером этикеток с изменяемым текстовым объектом являются именные этикетки для бэджей участников какого-либо мероприятия. Пример такой этикетки может выглядеть так:



Верхняя и нижняя строки одинаковы для всех этикеток. Имена на всех этикетках будут изменяться в соответствии со списком участников в **Text list** (текстовом списке). При распечатке на всех этикетках последовательно будут вводиться имена из этого списка. Каждая следующая этикетка будет содержать следующее имя из текстового списка, и так далее.

Полезный совет! Следует убедиться в том, что площадь текстового объекта позволяет вместить последовательность. Например, в отношении приведенного выше примера следует убедиться в том, что в объекте поместится самое длинное имя списка.

Создание текстового списка

1. В окне выбора источника данных (см. рис. 7-6) нажать кнопку **Text list** (текстовый список).

Открывается окно текстового списка, в котором вводится перечень слов для их выведения на этикетках.



Рис. 7-9. Окно текстового списка с примером

1. Ввести первый элемент для вывода на этикетке.
3. Нажать кнопку **Enter** (ввод).
4. Повторить этапы 2 и 3 для всех этикеток, которые нужно распечатать.
5. Можно сохранить созданный текстовый список для будущего применения, либо можно использовать его однократно.

- Для однократного использования списка и его удаления нажать кнопку **OK**.
- Для сохранения списка нажать кнопку **Save List** (сохранить список) по окончании составления списка. Открывается окно сохранения текстового списка. Ввести имя нового списка в поле **Enter list name** (ввести имя списка) и нажать кнопку **OK**.

Открывается окно редактирования с этикеткой, включающей первый элемент текстового списка.

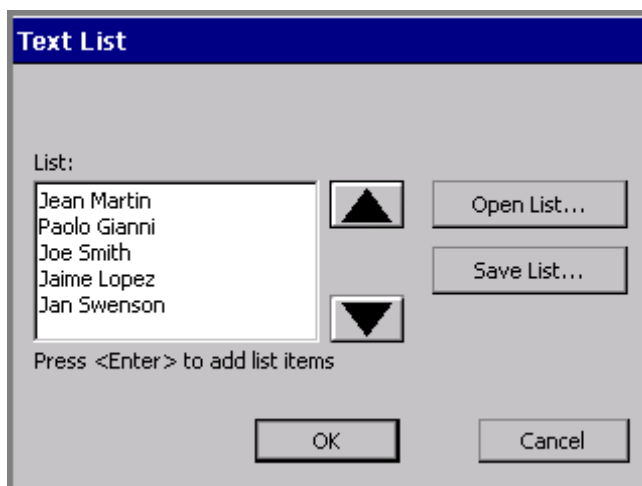
Применение сохраненных текстовых списков

Сохраненный текстовый список можно использовать для создания нового комплекта этикеток на основе этого же изменяемого текста. Например, при сохранении списка участков клуба, его можно использовать при создании именных бэджей, ввода адресов и т.д.

Полезный совет! Если система подсоединена к компьютеру, можно также загрузить файлы со списками из компьютера. Указания приведены в **ГЛАВЕ 12: Подключение к компьютеру** на стр. 12-1.

1. В окне выбора источника данных нажать кнопку **Text List** (текстовый список) (см. рис. 7-6 на стр. 7-12).

Открывается окно текстового списка (см. рис. 7-9 на стр. 7-17).

2. Нажать кнопку **Open List** (открыть список). Открывается окно выбора текстового списка.

3. В ячейке выбора списка выделить нужный список и нажать кнопку ОК.

Открывается ячейка текстового списка с введенными ранее и сохраненными элементами списка.

4. Нажать кнопку ОК и вернуться в окно редактирования.

Добавление штрих-кодов

Для добавления на этикетки штрих-кода в окне вставки объекта (см. рис. 7-2 на стр. 7-4) нажать кнопку **Bar Code** (штрих-код). Открывается окно ввода штрих-кода, отображающее опции вкладки **Content** (содержание).



Рис. 7-10. Вкладка "Содержание" окна ввода штрих-кода

Окно штрих-кодов включает пять вкладок. При добавлении штрих-кода применяются вкладки **Content** (содержание) и **Dimension** (размер). Остальные вкладки – Общие характеристики, Размер и расположение и Шрифт – применяются в основном для настройки параметров по умолчанию для штрих-кодов (см. раздел **Редактирование штрих-кодов** на стр. 7-21).

Настройка содержания штрих-кодов

Приведенные далее параметры настраиваются во вкладке **Content** (содержание).

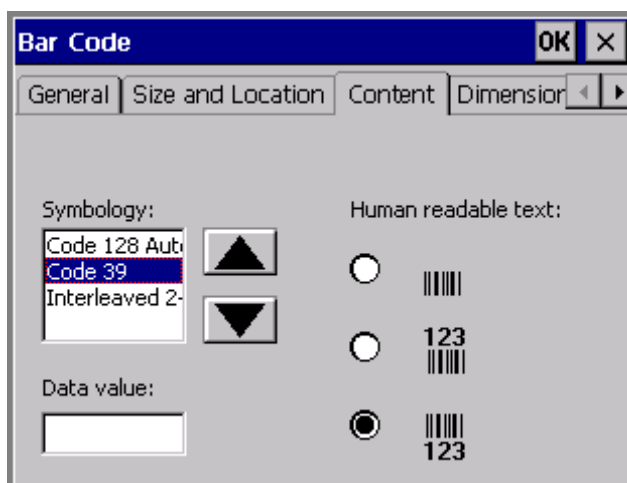
Symbology (символика)	Выбор кода символики из ячейки со списком. Символика представляет собой универсальный форматы штрих-кодов. Эта система поддерживает следующую символику: <ul style="list-style-type: none"> • Код 128 Auto • Код 39 • Чередование 2-из-5 								
Data value (показатель данных)	Определение показателя данных. Коды символики ограничивают данные определенным количеством символов: <table data-bbox="411 835 941 987" style="margin-left: 20px;"> <thead> <tr> <th style="text-align: left;"><u>Символика</u></th> <th style="text-align: left;"><u>Максимальное количество символов</u></th> </tr> </thead> <tbody> <tr> <td>Код 128 Auto</td> <td>2-50</td> </tr> <tr> <td>Код 39</td> <td>2-50</td> </tr> <tr> <td>Чередование 2-из-5</td> <td>2-50</td> </tr> </tbody> </table> <ul style="list-style-type: none"> • При вводе некорректного количества символов в окно показателя данных выводится подсказка о вводе правильного количества символов. • При вводе недействительных символов в окно показателя данных выводится соответствующее сообщение. 	<u>Символика</u>	<u>Максимальное количество символов</u>	Код 128 Auto	2-50	Код 39	2-50	Чередование 2-из-5	2-50
<u>Символика</u>	<u>Максимальное количество символов</u>								
Код 128 Auto	2-50								
Код 39	2-50								
Чередование 2-из-5	2-50								
Human-readable text (текст, доступный для прочтения)	Выбор размещения текста, доступного для прочтения человеком (в отличие от машиночитаемого кода). Возможности выбора включают: <ul style="list-style-type: none"> • Нет текста • Текст над штрих-кодом • Текст под штрих-кодом (по умолчанию) 								

Настройка размеров штрих-кодов

Для настройки размеров штрих-кода открыть вкладку **Dimension** (размеры) окна штрих-кодов.



Рис. 7-11. Вкладка **Dimension** (размеры) окна штрих-кодов

Приведенные далее параметры настраиваются через вкладку **Dimension** (размеры).

Height (высота)	Настройка высоты штрих-кода (в единицах измерения, заданных во вкладке настройки языка и системы единиц измерения окна системных параметров), вводом показателя высоты или выбором из списка опций. Полезный совет! При необходимости увеличения высоты штрих-кода предпочтительно настраивать высоту здесь, а не через опцию Height (высота) вкладки "Размер и расположение штрих-кода".
Density (плотность)	Настройка плотности штрих-кода в миллиметрах производится выбором из этого списка. Плотность – это толщина штрихов и расстояние между ними. Полезный совет! Этот параметр определяет ширину штрих-кода.

Ratio (соотношение)	Настройка соотношения ширины выбором из списка. Показатель Соотношение определяет зависимость между шириной широких и узких штрихов штрих-кода.
Include check character (включить контрольный знак)	Эту ячейку нужно пометить, если необходимо распечатывать на этикетке контрольный знак.
Print readable check character (печатать читаемый контрольный знак)	Эту ячейку нужно пометить, если необходимо распечатывать на этикетке контрольный знак в формате, доступном для прочтения человеком. Эта опция неактивна (и поэтому на экране выглядит затененной), если не помечена ячейка включения контрольного знака.
Print readable start/stop (*) (печатать читаемый контрольный знак начала/окончания (*))	Эту ячейку нужно пометить, чтобы в тексте, доступном для прочтения человеком, появлялись знаки начала и окончания (в виде звездочки *).

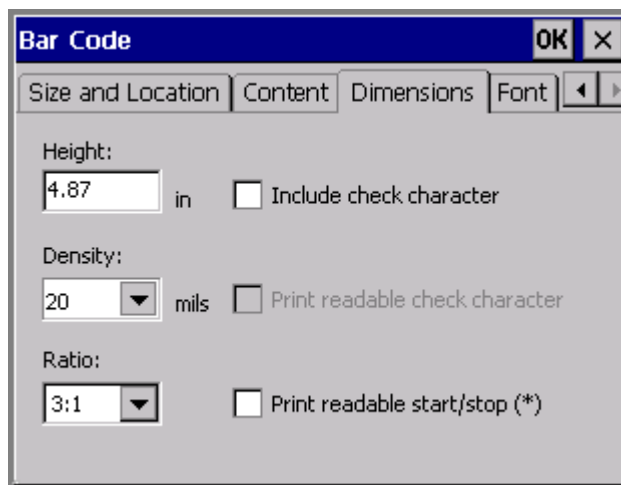
Редактирование штрих-кодов

Из остальных вкладок **General** (общие характеристики), **Size and Location** (размер и расположение) и **Font** (шрифт) только вкладка **Location** (расположение) включает опции, которые применяются непосредственно к штрих-кодам. Более подробно об этих опциях см. в разделе **Изменение характеристик объектов** на стр. 7-32.

Добавление графических объектов

Графические символы выбираются из готовых графических символов, установленных в данных системах. Графические символы группируются в поименованные категории с выводом названия категории. При выборе категории графических символов на экране отображаются уменьшенные изображения символов этой категории. Можно просмотреть все графические символы данной категории, и можно перейти в другую категорию

Добавление графического объекта

1. В окне вставки объекта (см. рис. 7-2 на стр. 7-4) нажать кнопку **Graphic** (графический символ). Открывается окно категорий графических символов.



Рис. 7-12. Окно категорий графических символов

2. Выбрать из списка категорию графических символов. Для перемещения вверх и вниз по списку можно воспользоваться кнопками прокрутки.

3. После выделения нужной категории нажать кнопку **OK**. Открывается окно выбора графических символов.

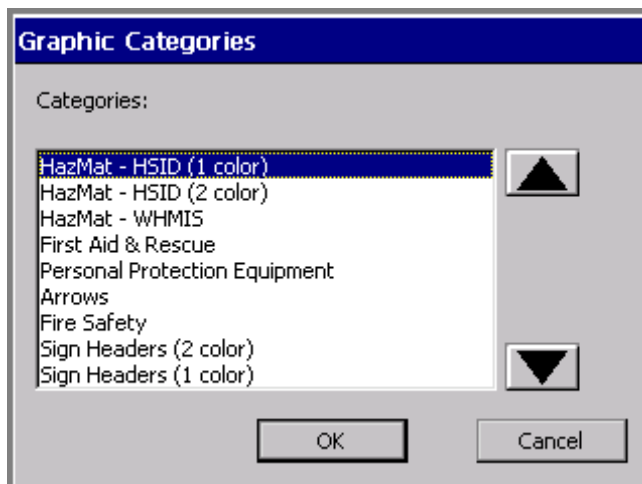

Рис. 7-13. Окно выбора графических символов



Переход по отображенным уменьшенным изображениям графических символов данной категории осуществляется с помощью кнопок со стрелками. При каждом нажатии кнопки со стрелками отображается шесть (или меньше, в зависимости от того, сколько символов включает данная категория) новых уменьшенных изображений графических символов.

4. Выделить кнопку с изображением графического символа, который нужно добавить на этикетку.
5. Нажать кнопку **ОК**. Система добавляет графический символ на этикетку.

Изменение категории графического символа

1. В окне выбора графических символов нажать кнопку **Change Category** (изменить категорию). Снова открывается окно категорий графических символов (см. рис. 7-12 на стр. 7-22) со списком всех категорий, предлагаемых системой.
2. Выделить категорию в списке и нажать кнопку **ОК**. Снова открывается окно выбора графических символов, в котором отображены уменьшенные изображения графических символов новой выбранной категории.

Добавление форм из набора HotShapes (наиболее часто используемые формы)

Набор HotShapes (наиболее часто используемые формы) включает готовые элементы, которые можно распечатать на этикетке. В системе Color & Cut принтер может автоматически вырезать эти формы. Более подробная информация приведена в **ГЛАВЕ 10: Графическая обрезка**.

Для добавления объектов из набора HotShape нажать на кнопку опции HotShapes в окне вставки объекта (см. рис. 7-2 на стр. 7-4). Открывается окно HotShape.



Рис. 7-14. Окно HotShape

Нажав на одну из кнопок наиболее часто используемых форм, выбрать форму. Объект HotShape автоматически добавляется на этикетку в окне редактирования.

Полезный совет! Можно изменять размер, цвет, вращение и расположение объекта HotShape, как любого другого вида объектов, однако открытие и редактирование объекта HotShape невозможно.

Чтобы отменить добавление объекта HotShape и вернуться в окно редактирования, нажать кнопку **Cancel** (отмена).

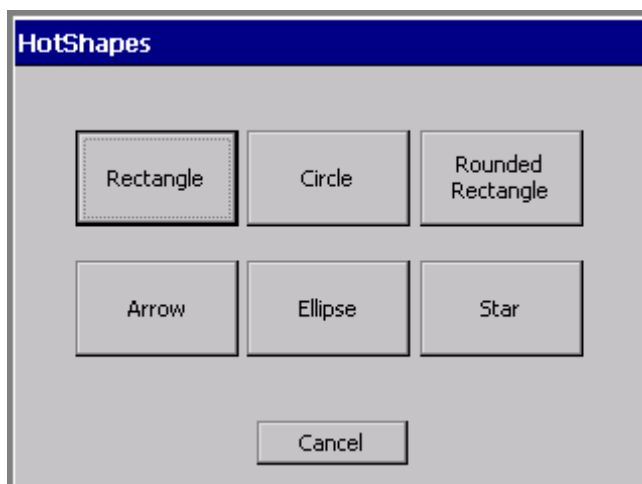
Выделение объектов

Прежде, чем перемещать, изменять размер, копировать или редактировать объект, следует выделить этот объект в окне редактирования. (Более подробно о выделении текстовых объектов с помощью сенсорного экрана, клавиатуры или мыши см. в разделе **Выделение в окне редактирования** на стр. 4-7.)

Краткое описание:

Чтобы:	Выполнить следующие действия:
Выделить объект	Прикоснуться к объекту.
Выделить другой объект	Прикоснуться к другому объекту. Происходит выделение нового объекта.
Выделить несколько объектов	Прикоснуться к каждому нужному объекту, удерживая нажатой кнопку <Shift>.
Не выделять объекты либо снять выделение выделенных объектов	Прикоснуться к фону, на котором нет объектов. При этом происходит снятие выделения со всех выделенных объектов.

Объект успешно выделен, если он обрамлен ячейкой выделения, представляющей собой прямоугольник серого цвета. По углам и в центрах сторон ячейки выделения имеются маленькие квадраты.

Примечание: В зависимости от разрешения и возможностей устройства кромки ячейки выделения могут быть затененными или невидимыми. Однако при этом все маркеры всегда будут отображаться, что означает выделение данного объекта.

При выделении нескольких объектов размер ячейки выделения увеличивается и охватывает все выделенные объекты. Пример ячейки выделения приведен на рис. 4-3 на стр. 4-8.

Полезный совет! Щелчок, слышимый при прикосновении экрану, означает приложение достаточного усилия прикосновения для его распознавания системой. Звук щелчка необязательно означает успешное выделение объекта на экране.

Выделение наложенного объекта

Если на этикетке расположено несколько наложенных объектов, могут возникнуть трудности при нахождении и выделении нужного объекта. В некоторых случаях можно временно отделить объекты и найти нужный, но это не всегда возможно практически, если этикетка сильно загромождена.

Обнаружение и выделение наложенного объекта

1. Прежде всего нужно убедиться в том, что выделен какой-либо объект.
2. Нажимая кнопку **<Tab>**, поочередно перемещаться по объектам на экране.

Полезный совет! Чтобы помочь идентифицировать выделенный объект, нажать клавишу **<Object Properties>** (характеристики объекта) и просмотреть характеристики объекта.

Перемещение объектов

Можно изменять расположение объектов в окне редактирования, перемещая их прикосновением либо с помощью кнопок со стрелками.

Полезный совет! Также можно назначить точное расположение объектов через опции вкладки **Size and Location** (размер и расположение) окна характеристик объектов. Более подробная информация приведена в разделе **Настройка опций вкладки “Размер и расположение”** на стр. 7-36.

Перемещение объектов с помощью сенсорного экрана

1. Выделить объект, прикоснувшись к нему.
2. Пальцами перетащить объект на экране в нужное новое положение.

Перемещение объектов с помощью клавиатуры

1. Выделить объект.
2. Нажать клавишу со стрелкой на клавиатуре.
3. Нажать клавишу со стрелкой повторно, либо удерживать ее нажатой, пока объект не будет перемещен в нужное место.

При каждом нажатии кнопки объект перемещается на 2.54 мм, поэтому описанный выше процесс хорошо подходит только при перемещении объектов на небольшие расстояния. Если нажать и удерживать нажатой кнопку со стрелкой, перемещению немного ускорится. Однако для перемещения объектов на большое расстояние лучше применить другой способ:

Быстрое перемещение объектов

1. Выделить объект.
2. Нажать и удерживать кнопку **<Shift>**.
3. Нажать и удерживать кнопку со стрелкой.

Настройка размеров объектов

Окно редактирования предлагает несколько опций для изменения размеров объектов.

- Применение инструментов **Increase Size** (увеличить размер) **Decrease Size** (уменьшить размер). Этот способ подходит при небольшом изменении объектов. Далее, в разделе **Применение функций Increase Size (увеличить размер) Decrease Size (уменьшить размер)** приводятся подробные указания.
- Применение клавиши **<Scale>** (масштаб) на клавиатуре. Этот способ подходит при изменении размера на 25 % и более. Подробные указания приведены в разделе **Применение функции масштабирования** на стр. 7-28.
- Применение инструмента **Object Properties** (характеристики объекта) или клавиши **<Object Properties>** (характеристики объекта). При этом можно настроить **абсолютный размер** объекта. Процесс подробно описан в разделе **Изменение характеристик объекта** на стр. 7-32.

Применение функций Increase Size (увеличить размер) и Decrease Size (уменьшить размер)

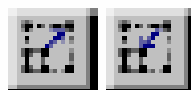

Окно редактирования включает эти две кнопки изменения размера, с помощью которых можно пропорционально увеличить или уменьшить размер выбранного объекта на 10% его **исходного размера** при каждом нажатии кнопки.

- При нажатии кнопки **Increase Size** (увеличить размер) выделенный объект становится на 10 % больше относительно своего исходного размера. При повторном нажатии кнопки **Increase Size** (увеличить размер) выбранный объект увеличивается на 10 % относительно своего нового размера.
- При нажатии кнопки **Decrease Size** (уменьшить размер) выделенный объект становится на 10 % меньше относительно своего исходного размера. При повторном нажатии кнопки **Decrease Size** (уменьшить размер) выбранный объект уменьшается на 10 % относительно своего нового размера.

Инструменты **Increase / Decrease Size** (увеличить/уменьшить размер) применяются при небольшом изменении размера, либо если необходимо изменять размер приращениями по 10 %.

Полезный совет! Увеличение и уменьшение размера *всегда* производится пропорционально, т.е. при изменении размера сохраняются точные пропорции ширины и высоты объекта. Также неизменной остается форма объекта, изменяются только его размеры.

Изменение размеров объекта с помощью инструментов Size (изменение размера)

1. Выделить объект.
2. Нажать кнопку **Increase Size** (увеличить размер) или **Decrease Size** (уменьшить размер). Выделение объекта сохраняется, и его размеры изменяются на 10 %.
3. Повторять этап 2 для продолжения изменения размера объекта приращениями по 10 % от исходного размера.

Применение функции масштабирования

Клавиша **<Scale>** (масштаб) на клавиатуре применяется для изменения размеров объекта на 25 % и больше с сохранением его исходных пропорций. При применении функции масштабирования пользователь выбирает процентный показатель уменьшения или увеличения **текущего размера** выбранного объекта. Например:

При установке 25 % размер объекта уменьшается до 25 % его текущего размера. При повторении операции произойдет уменьшение размера объекта до 25 % от его нового размера.

При установке 150 % размер объекта увеличивается до 150 % его текущего размера. При повторении операции произойдет увеличение размера объекта до 150 % от его нового размера.

Полезный совет! Масштабирование *всегда* производится пропорционально, т.е. при изменении размера сохраняются точные пропорции ширины и высоты объекта. Также неизменной остается форма объекта, изменяются только его размеры.

Изменение размеров объекта с помощью функциональной клавиши <Scale> (масштаб)

1. Выделить объект.
2. Нажать клавишу **<Scale>** (масштабирование) на клавиатуре.

Открывается окно масштабирования.



Рис. 7-15. Окно масштабирования

3. Нажать одну из кнопок с процентными показателями.

или

Ввести процентный показатель в поле **Percent** (проценты):

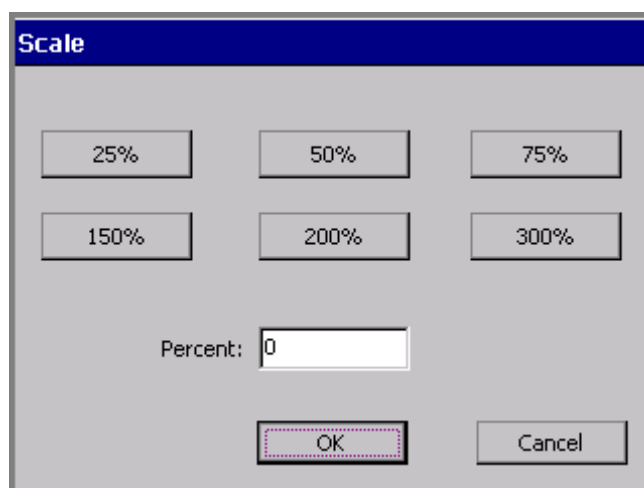
- Минимальный процентный показатель поля = 10%
- Максимальный процентный показатель поля = 500%

Полезный совет! В поле **Percent** (проценты) можно вводить процентные показатели, не предлагаемые кнопками.

При вводе процентного показателя, не соответствующего указанным пределам, система выведет сообщение с указанием о повторном вводе правильной величины.

Масштабирование текстовых объектов

Не рекомендуется применять функцию масштабирования к текстовым объектам, т.к. это может привести к искажению текста на этикетке, увеличению или уменьшению количества строк. (Такого же результата можно ожидать при применении инструментов **Increase / Decrease Size** (увеличить/уменьшить размер). Если включена опция **Auto Size Font** (автоматическая установка размера шрифта) вкладки **Options** (опции) окна характеристик текста, при масштабировании объекта изменяется размер текста. Сведения о текстовых объектах приведены в разделе **Добавление и форматирование текстовых объектов** на стр. 7-5.

Масштабирование штрих-кодов

При изменении размера штрих-кода с помощью функции масштабирования размер текста, доступного для прочтения человеком, не меняется. Более подробно см. в разделе **Добавление штрих-кода** на стр. 7-18.

Копирование и вставка объектов

При **копировании** объекта система оставляет его на прежнем месте и помещает в буфер памяти копию этого объекта.

В результате можно **вставлять** этот объект в другое место.

Копирование объекта

1. Выделить объект любым из способов, описанных в разделе **Выделение объектов** на стр. 7-24.

1. Нажать клавишу функции **<Copy>** (копировать) либо воспользоваться сочетанием клавиш **Ctrl+C**.

Копия объекта помещается в буфер памяти системы. Исходный объект остается на прежнем месте.

Полезный совет! Пока не снято выделение объекта, его можно удалить, нажав кнопку **Delete** (удалить) либо сочетание клавиш **Ctrl+X**.

Вставка объекта

1. Скопировать объект, который нужно вставить.

2. Нажать клавишу функции **<Paste>** (вставить), либо воспользоваться сочетанием клавиш **Ctrl+V**.

Объект вставляется в центр окна. Его можно переместить в любое место на экране.

Воспользоваться любым из способов, описанных в разделе **Перемещение объектов** на стр. 7-26.

Полезный совет! Можно вставить один объект несколько раз повторным нажатием клавиши функции **<Paste>** (вставить) либо сочетания клавиш **Ctrl+V**.

Внесение изменений в объекты

Изменения вносятся в объект при его открытии и редактировании, либо при изменении его характеристик.

Открытие и редактирование объектов

Чтобы внести изменения в объект, его нужно открыть для редактирования.

Открытие объекта

1. На этикетке, открытой в окне редактирования, выделить объект для редактирования. Воспользоваться для этого любым из способов, описанных в разделе **Выделение объектов** на стр. 7-24.



2. На панели инструментов нажать кнопку **Edit Object** (редактировать объект), либо нажать функциональную клавишу **<Edit Object>** (редактировать объект) на клавиатуре. В зависимости от вида выделенного объекта открывается одно из следующих окон:

Текстовый объект	Окно ввода текста, описанное в разделе Добавление и форматирование текстовых объектов на стр. 7-5.
Изменяемый текстовый объект	Окно последовательности, описанное в разделе Создание последовательных этикеток на стр. 7-13, либо окно текстового списка, описанное в разделе Создание этикеток по текстовым спискам на стр. 7-16, в зависимости от типа изменяемого текста.
Штрих-код	Окно выбора штрих-кода, описанное в разделе Настройка размеров штрих-кода на стр. 7-20.
Графический объект	Окно выбора графического символа, описанное в разделе Добавление графических объектов на стр. 7-21.

Редактирование объекта

Для внесения изменений применяются поля и опции, которые отображаются после открытия объекта в соответствии с описанием в приведенной выше таблице.

Изменение характеристик объекта

Вместо манипуляций с объектом, который нужно изменить, в окне редактирования, как было описано в предыдущих разделах, можно воспользоваться опциями окон характеристик и перенастроить характеристики объектов. Опция “Характеристики” позволяет контролировать физические характеристики объектов: высоту, ширину, ширину, расположении и цвет.

Важно! Окна характеристик объектов, вкладки и опции могут изменяться в зависимости от характеристик системы и характеристик выбранного вида объекта.

Все объекты, которые могут быть размещены на этикетке, имеют общие характеристики - высоту, ширину, ширину, расположении и цвет. Характеристики некоторых объектов присущи только данному виду, например выравнивание текста (текстовые объекты), или символика штрих-кодов (штрих-коды). Поэтому, хотя опции окон характеристик объектов во многом совпадают, они также включают и отличающиеся опции, а также предлагают разные опции для каждого вида объектов.

Для каждого вида объектов отображаются следующие окна характеристик и вкладки:

Текстовые объекты	Окно характеристик текста со следующими вкладками: General (общие характеристики) Size and Location (размер и положение) Font (шрифт) Placement (размещение) Options (опции0)
Изменяемые текстовые объекты	Окно характеристик текста со следующими вкладками: General (общие характеристики) Size and Location (размер и положение) Font (шрифт) Placement (размещение) Options (опции0)
Штрих-коды	Окно характеристик штрих-кода со следующими вкладками: General (общие характеристики) Size and Location (размер и положение) Font (шрифт) Placement (размещение) Options (опции0)

Графические объекты	Окно характеристик графических символов со следующими вкладками: General (общие характеристики) Size and Location (размер и положение)
Объекты набора Hot Shape (наиболее часто используемые формы)	Окно характеристик объектов набора HotShape, обозначенных в соответствии с выбранной формой и включающие следующие вкладки: General (общие характеристики) Size and Location (размер и положение)

Тип системы также определяет опции, которые предлагает каждая вкладка. Например, опция **Cut out object** (вырезать объект) не появляется в окне характеристик объекта систем с одноцветной и многоцветной печатью. Опция **Cut out object** (вырезать объект) содержится только в системе Color & Cut. Кроме того, некоторые опции могут присутствовать на экране, но отображаться затененными, что означает их недоступность в данной системе или для данного вида объекта.

Полезный совет! В отношении текстовых объектов и объектов набора HotShape можно изменить печать объекта на вырезку объекта и наоборот. Для этого нужно перейти на вкладку **General** (общие характеристики) окна характеристик объекта и выбрать нужную опцию.

Однако, следует помнить, что невозможно одновременно и распечатать объект, и вырезать его, поэтому если опция печати объекта изменена на опцию его вырезки, перед тем, как распечатать его нужно снова поменять опции. Более подробно см. **ГЛАВА 10: Графическая обрезка.**

Изменение характеристик объекта

1. На этикетке, открытой в окне редактирования, выделить объект, в который нужно внести изменения, воспользовавшись любым способом из описанных в разделе **Выделение объектов** на стр. 7-24.



2. Нажать кнопку **Object Properties** (характеристики объекта) на панели инструментов, либо нажать функциональную клавишу **<Object Properties>** (характеристики объекта).

Открывается окно характеристик, включающее вкладки и опции в соответствии с выделенным объектом. Далее приводится пример окна характеристик текста:



Рис. 7-16. Общая для всех окон характеристик вкладка “Общие характеристики”

На экране отображаются текущие показатели выделенного текстового объекта.

Примечание: Окна характеристик объектов недоступны в приложениях Pipe Marker и Right-To-Know. Для изменения характеристик в этих специальных приложениях следует воспользоваться функциональной клавишей <**P**references> (предпочтительные параметры).

Настройка опций вкладки “Общие характеристики”

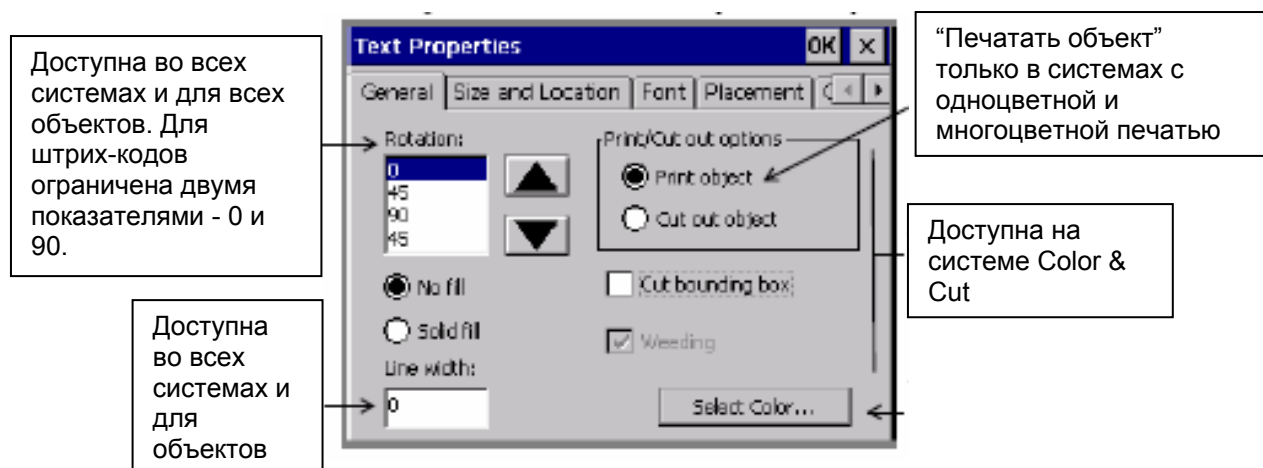
Вкладка **General** (общие характеристики) присутствует в окнах характеристик всех видов объектов. Опции вкладки **General** (общие характеристики) применяются для настройки вращения, заливки, параметров вырезки, толщины линий и для начала процесса выбора цвета.

Примечание: Как показано далее, опции вкладки **General** (общие характеристики) меняются в зависимости от характеристик системы.

Вкладка **General** (общие характеристики) включает следующие опции:

<p>Rotation (вращение)</p>	<p><i>Для всех систем.</i> С помощью стрелок прокрутки выбрать угол вращения из списка. Например, чтобы повернуть объект на 45°, выбрать “45”.</p> <p>Примечание: Для штрих-кодов применимы только 0° и 90°. Нет необходимости задавать абсолютный размер объекта после его поворота. Тем не менее, для изменения его размера можно воспользоваться инструментами Increase Size (увеличить размер) и Decrease Size (уменьшить размер). (см. раздел Применение функций Increase Size (увеличить размер) и Decrease Size (уменьшить размер) на стр. 7-27).</p>
<p>No fill/Solid fill (нет заливки/ сплошная заливка)</p>	<p><i>Эти опции доступны только во вкладке General (общие характеристики) окна объектов набора HotShape.</i></p> <p>Применяется для выбора заливки объекта набора HotShape по умолчанию. Заливка – это фон позади объекта. Выбрать:</p> <ul style="list-style-type: none"> • No fill (нет заливки), чтобы сохранить прозрачность объектов. • Solid fill (сплошная заливка), чтобы сделать цветным фон внутри объекта.
<p>Print/Cut out (печать/ вырезка)</p>	<p><i>Только для системы Color & Cut.</i> Применяется для выбора печати или вырезки объекта. В системах одноцветной и многоцветной печати единственной опцией является печать объекта. Полная информация приведена в разделе Создание объектов для обрезки на стр. 10-4.</p>
<p>Cut bounding box (вырезка по ячейке выделения)</p>	<p><i>Только для системы Color & Cut.</i> Применяется для применения ячейки выделения к объекту для печати, в результате чего объект можно вырезать. См. раздел Обрезка объектов по контуру на стр. 10-9.</p>
<p>Weeding (очистка по контуру)</p>	<p><i>Только для системы Color & Cut.</i> Применяется для обрезки полей по контуру текстового объекта для обрезки. См. раздел Очистка по контуру текстовых объектов для обрезки на стр. 10-6.</p>

Line width field (настройка толщины линий)	<i>Для всех систем.</i> Применяется для настройки и просмотра толщины линий рамки текстового объекта. По умолчанию установлен показатель 0, что означает отсутствие рамки. В окне рядом с полем отображается пример линии выбранной толщины. См. рис. 7-16 на стр. 7-34.
Select color button (кнопка выбора цвета)	<i>Для всех систем.</i> Применяется для изменения цветов объекта. См. раздел Применение цвета к объекту на стр. 8-5. Примечание: Невозможно изменить цвета многоцветного графического объекта, установленные в системе. Тем не менее, можно полностью изменить цвет одноцветного графического символа.

Настройка опций вкладки “Размер и расположение”

Вкладка **Size and Location** (размер и положение) присутствует в окнах характеристик всех видов объектов. Опции этой вкладки применяются для настройки высоты, ширины и положения объекта.

Ниже приводится пример вкладки **Size and Location** (размер и положение) окна характеристик окружности (из набора HotShape).



Рис. 7-17. Вкладка **Size and Location** (размер и положение) окна характеристик окружности (из набора HotShape)

Настройка размера объекта

Настройкой параметров высоты и ширины во вкладке **Size and Location** (размер и положение) можно задать **абсолютный размер** большинства объектов. После установки абсолютного размера объекта его размер не меняется, какие бы другие операции над ним не производились.

Примечание: Если перед этим объект был повернут, опции “Размер” вкладки **Size and Location** (размер и положение) блокируются.

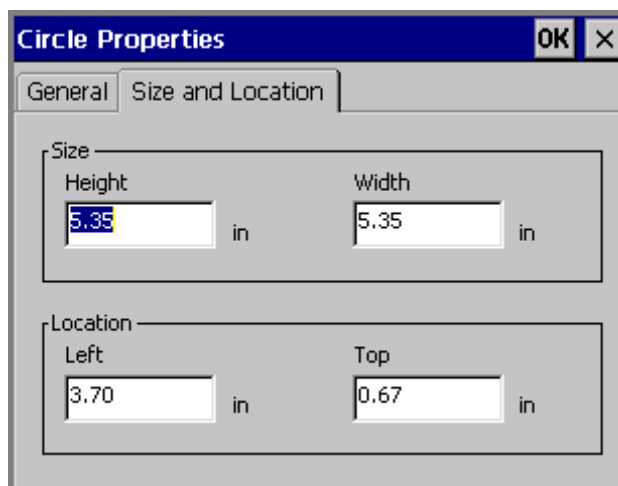
1. Выделить объект.
 2. Нажать функциональную клавишу **<Object Properties>** (характеристики объекта) и открыть окно характеристик объекта.
 3. Выбрать вкладку **Size and Location** (размер и положение).
-

Примечание: Для настройки высоты и ширины штрих-кодов рекомендуем воспользоваться опциями вкладки **Dimensions** (размеры) окна выбора штрих-кодов вместо вкладки **Size and Location** (размер и положение). Более подробная информация приведена в разделе **Добавление штрих-кодов** на стр. 7-18.

4. В поле **Height** (высота) ввести параметр высоты в дюймах или миллиметрах.
5. В поле **Width** (ширина) ввести параметр ширины в дюймах или миллиметрах.
6. После завершения настройки параметров вкладки **Size and Location** (размер и положение) нажать кнопку **ОК**. Заданный размер становится размером данного объекта по умолчанию.

Настройка расположения объекта

Преимущество применения опций вкладки **Size and Location** (размер и положение) при настройке расположения объекта состоит в том, что можно выбрать точное его положение. Это полезно при создании сложных этикеток либо при необходимости выравнивания нескольких объектов этикетки.

При настройке положения объекта экран следует рассматривать как сетку с отсчетом координат от 0.0 в верхнем левом углу области печати этикетки.

Например, при установке в поле **Left** (слева) показателя 50,8 мм, а в поле **Top** (сверху) – 25,4 мм, при распечатке объект будет находиться на расстоянии 50,8 мм от левой кромки этикетки и на расстоянии 25,4 мм от верхней кроки этикетки.

Примечание: Если перед этим объект был повернут, опции “Положение” блокируются.

1. Нажать функциональную клавишу **<Object Properties>** (характеристики объекта) и открыть окно характеристик объекта.
2. Выбрать вкладку **Size and Location** (размер и положение).
3. В поле **Left** (слева) ввести показатель расстояния положения объекта от левой кромки области печати в дюймах или миллиметрах.
4. В поле **Top** (сверху) ввести показатель расстояния положения объекта от верхней кромки области печати в дюймах или миллиметрах.
5. Если внесение изменений в настройки закончено, нажать кнопку ОК. Заданные параметры становятся установками положения объекта по умолчанию.

Настройка опций вкладки “Шрифты”

Для изменение параметров шрифта выделенного текстового объект применяются опции вкладки **Font** (шрифт). Вкладка **Font** (шрифт) есть в окнах **Text Properties** (характеристики текста) и **Bar Code Properties** (характеристики штрих-кода).

Примечание: Изменения, которые вносятся с помощью опций вкладки **Font** (шрифт) применяются ко всему текстовому объекту, при этом можно переустановить предварительно внесенные изменения формата текстовых символов.



Рис. 7-18. Вкладка **Font** (шрифт) окна **Text Properties** (характеристики текста)

Вкладка включает следующие опции:

Font (шрифт)	Список шрифтов, установленных в данной системе. При выделении какого-либо шрифта в окне предварительного просмотра отображается его вид.
B (жирный)	Изменение всего текста объекта на жирный .
<i>I</i> (курсив)	Изменение текста объекта на <i>курсив</i> .
<u>U</u> (подчеркнутый)	<u>Подчеркивание</u> текста объекта.
Size (+ or -) (размер + или -)	Определение размера символов. При настройке размера шрифта с помощью этой опции происходит увеличение или уменьшение символов как на экране, так и на распечатанной этикетке.

Настройка опций вкладки “Размещение”

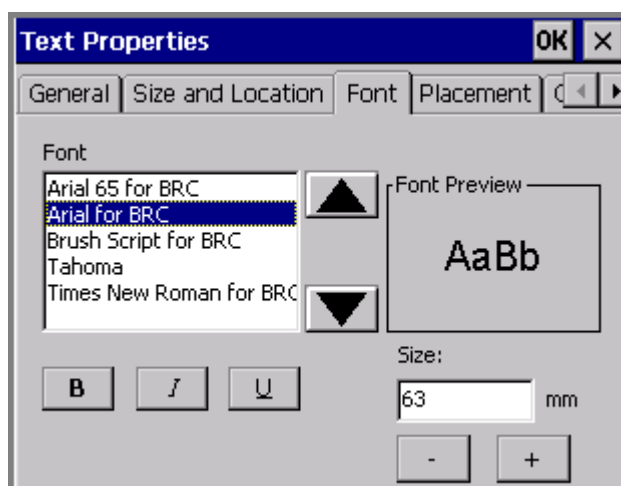
С помощью опций вкладки **Placement** (размещение) настраивается выравнивание и положение текстовых объектов.



Рис. 7-19. Вкладка **Placement** (размещение) окна **Text Properties** (характеристики текста)

Опция **Justification** (выравнивание) определяет горизонтальное выравнивание текстового объекта на этикетке. Выбрать:

- **Left** (выравнивание по левому полю) для стандартного выравнивания слева направо, при котором текст размещается от левой кромки текстового объекта.

- **Center** (выравнивание по центру) для размещения текста по горизонтальному центру текстового объекта.

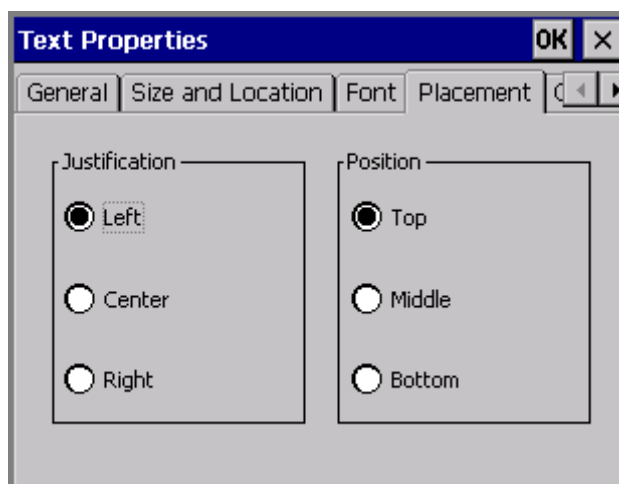
- **Right** (выравнивание по правому полю), при котором текст размещается от правой кромки текстового объекта.

Опция **Position** (положение) определяет вертикальное выравнивание текстового объекта на этикетке. Выбрать:

- **Top** (выравнивание по верхнему краю) для размещения текста по верхней кромке текстового объекта.

- **Middle** (выравнивание по центру) для размещения текста в центре текстового объекта.

- **Bottom** (выравнивание по нижнему краю) для размещения текста по нижней кромке текстового объекта.

На примере показано выравнивание и положение текста на этикетке.

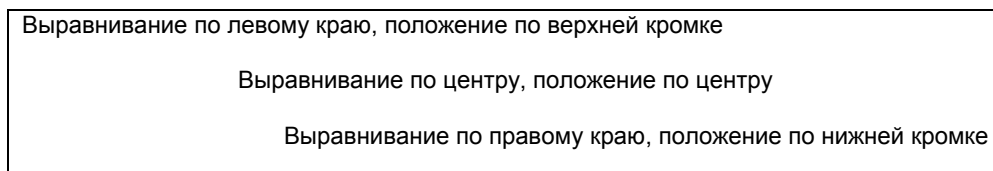

Настройка опций вкладки “Опции”

Для настройки различных характеристик текстового объекта применяются опции вкладки **Options** (опции) окна **Text Properties** (характеристики текста).



Рис. 7-20. Вкладка **Options** (опции) окна **Text Properties** (характеристики текста).

Вкладка включает следующие опции:

Free form text object (текстовый объект свободной формы)	Выбор этой опции задает <i>свободную форму текстового объекта</i> , т.е. размер объекта зависит от объема текста и размера шрифта текста в объекте. При изменении объема текста в объекте изменится и размер объекта. Этот тип текстового объекта является противоположностью <i>ограниченного текстового объекта</i> .
Text object with boundaries (ограниченный текстовый объект)	Выбор этой опции задает пределы текстового объекта. Этот тип текстового объекта является противоположностью <i>текстового объекта свободной формы</i> .

Auto size font
(автоматическая
настройка
размера шрифта)

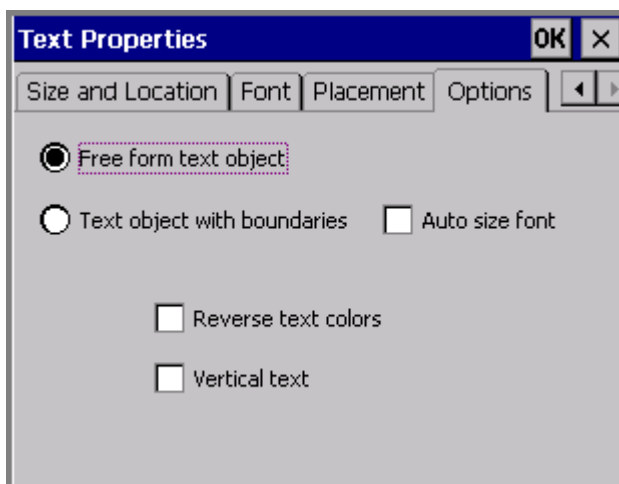
Опция может применяться только при выборе *ограниченного текстового объекта*. При выборе этой опции приложение автоматически настраивает размер шрифта текста для его подгонки по размерам текстового объекта. В тексте применяется соответствующий размер шрифта.

Пределы размеров определяются шириной или высотой текста. Когда текст подгоняется по вертикальным или горизонтальным границам, изменение размера шрифта прекращается.

В изменяемых текстовых объектах размер текстового объекта будет одинаковым для всех созданных этикеток, но размер шрифта может изменяться в зависимости от объема текста для заполнения текстового объекта. Например, при выборе элементов текстового списка “слон” и “лисица” первый элемент будет распечатан более крупным шрифтом, чем второй.

При самостоятельном изменении размера шрифта, например с помощью опции “размер” вкладки “Шрифт”, система блокирует опцию автоматической настройки размера шрифта.

Примечание: Эта опция заблокирована для текстовых объектов свободной формы.

Reverse text colors
(обращение
цветов текста)

Эта опция применяется для негативного обращения цветов текста и фона на этикетке. Цвет текста становится таким, каким был цвет фона, а цвет фона становится таким, каким был цвет этикетки.

• Опция **Reverse text colors option** (обратить цвета текста отключена:



• Опция **Reverse text colors option** включена:



<p>Vertical text (вертикальный текст)</p>	<p>A Опция предназначена для установки вертикального направления текста на этикетке, вместо горизонтального.</p> <p>B</p> <p>C Система автоматически выравнивает вертикальный текст по центру, таким образом, чтобы символы были выровнены по центру текстовой ячейки, как показано здесь.</p> <p>D</p> <p>E</p> <p>Полезный совет! Лучше всего применять эту опцию к <i>текстовым объектам свободной формы</i>, хотя нет препятствий для ее использования с <i>ограниченными текстовыми объектами</i>.</p>
--	---

Применение цвета

Цвет на этикетках применяется несколькими способами, в зависимости от возможностей системы и от установленных расходных компонентов.

В данной главе описано:

- Применение расходных компонентов – риббона и этикеточной ленты
- Применение цвета к объектам

Сведения о цвете

Выбор цвета для этикеток определяется установленными расходными компонентами. При определении выбора цветов печати в процессе создания этикетки система руководствуется сведениями об установленной на принтере красящей ленте, а установленная этикеточная лента определяет цвет фона этикеток. Нужная для системы информация хранится в ячейках памяти всех красящих и этикеточных лент. Система считывает эту информацию каждый раз:

- При включении системы
- При открытии файла из памяти системы
- При замене красящей или этикеточной ленты
- При распечатке любой этикетки.

В процессе печати этикетки система проверяет содержание и размер этикетки и сравнивает эти данные со сведениями об установленной красящей ленте. Если требуется замена риббона или этикеточной ленты, либо установка дополнительных лент, система выводит соответствующую подсказку в соответствующий момент процесса печати. Также система проверяет цвет фона этикетки и сравнивает его с цветом установленной этикеточной ленты, а при несовпадении цветов выводит предупреждающее сообщение.

Полезный совет! Необходимые сведения о вариантах влияния установленных красящей и этикеточной печати на качество процесса печати этикеток приведены в разделе **Проверка расходных компонентов** главы **Печать** на стр. 11-11.

Цвет риббона

Установленный на принтере риббон определяет выбор цветов для их применения к объектам, размещаемым на этикетках. В зависимости от системы можно использовать несколько видов риббона:

Сплошной одноцветный риббон с одним цветом по всей длине ленты. Этот вид риббона может применяться на всех системах. Данный вид ленты иногда называется “одноцветной”, поскольку содержит только один цвет.

Сегментированный риббон с двумя или четырьмя цветами, при этом один из цветов обязательно черный. Сегменты расположены на лентах последовательно и имеют длину 203 мм

либо 406 мм. В процессе печати принтер совершает несколько проходов по ленте, распечатывая при каждом проходе отдельный цвет. Сегментированные риббоны могут применяться только в системах многоцветной печати и системах Color & Cut.

Сегментированный риббон СУМК включает сегменты сине-зеленого, желтого, пурпурного и черного цветов размером 203 или 406 мм. Принтер использует все четыре цвета для получения 23 смешанных цветов для этикеток. Сегментированные риббоны СУМК могут применяться только в системах многоцветной печати и системах Color & Cut.

Риббоны со сплошными основными цветами включают синий, желтый, пурпурный и черный цвета по всей длине ленты для воспроизведения смешанных цветов. Риббоны со сплошными основными цветами могут применяться только в системах многоцветной печати и системах Color & Cut.

В зависимости от установленного на принтере риббона можно воспроизводить на распечатанных этикетках несколько видов цвета:

Единственный цвет воспроизводится сплошным одноцветным риббоном либо одним из сегментов сегментированного риббона:

- В системе одноцветной печати система распечатывает всю этикетку цветом установленного одноцветного риббона.
- В системе многоцветной печати и системе Color & Cut система выводит подсказку о правильном выборе цвета с установленного риббона, если при создании этикетки применялось несколько цветов.

Примечание: Если все объекты этикетки имеют одинаковый цвет, система распечатывает их в цвете установленного на принтере риббона, даже если цвет риббона не совпадает с цветом объектов.

Специальный цвет воспроизводится риббонами с чистыми цветами, как сегментированными, так и сплошными одноцветными, которые нужно заменить при необходимости. При печати специального цвета не происходит смешивание цветов и достигается нужный готовый чистый цвет.

Смешанный цвет воспроизводится риббоном СУМК с сине-зеленым, желтым, пурпурным и черным цветами, как сегментированной, так и сплошной, печатью сочетаний цветов, в результате чего можно получить 23 заранее определенных смешанных цветов, в том числе черный. Этот вид цвета иногда называется *полноцветной* печатью.

В целом, вид цвета, который можно применить к объектам при создании этикетки, определяется системой и установленным риббоном по совокупности.

Система:	Воспроизведение цвета:
с одноцветной печатью	<input type="checkbox"/> единственный цвет, если установлен сплошной цветной риббон либо при использовании отдельного цвета сегментированного риббона
с многоцветной печатью	<input type="checkbox"/> единственный цвет, если установлена сплошной цветной риббон либо при использовании отдельного цвета сегментированного риббона <input type="checkbox"/> несколько специальных цветов, если установлен сегментированный либо сплошной одноцветный риббон <input type="checkbox"/> смешанный цвет, если установлен сегментированный риббон СҮМК либо риббон со сплошными основными цветами
Color & Cut	<input type="checkbox"/> единственный цвет, если установлен сплошной цветной риббон либо при использовании отдельного цвета сегментированного риббона <input type="checkbox"/> несколько специальных цветов, если установлен сегментированный либо сплошной одноцветный риббон <input type="checkbox"/> смешанный цвет, если установлен сегментированный риббон СҮМК либо риббон со сплошными основными цветами

Цвет этикеточной ленты

Этикеточная лента, установленная на принтере, определяет цвет фона этикеток. При создании этикеток система воспринимает цвет установленной на принтере этикеточной ленты как цвет фона этикеток.

Некоторые приложения, использующие шаблоны, могут требовать конкретный цвет фона для выбранного шаблона. Если цвет установленной этикеточной ленты не совпадает с этим цветом фона шаблона, во время печати система выведет подсказку об установке этикеточной ленты соответствующего цвета.

Применение цвета к объектам

Выбор цвета и возможность его применения к объектам этикеток зависит от системы и от установленного на принтере риббона.

- **Система одноцветной печати** позволяет изменять цвет объекта на цвет фона, и наоборот. Это означает, к примеру, что в случае установки на принтере риббона красного цвета и белой этикеточной ленты можно:
 - Распечатать на этикетке объект в красном цвете на белом фоне **либо**
 - Распечатать на этикетке объект в белом цвете на красном фоне.

Полезный совет! При этом можно непреднамеренно сделать объект невидимым, если установить его цвет таким же, что и цвет фона.

- **Система многоцветной печати** позволяет распечатывать этикетки в единственном цвете, специальном цвете и с использованием всех возможных цветов (полноцветная печать).
- **Система Color & Cut** позволяет распечатывать этикетки в единственном цвете, специальном цвете и с использованием всех возможных цветов (полноцветная печать).

Все системы позволяют применять цвет к объекту. Для этого следует выделить объект и воспользоваться одним из трех возможных способов:

- Нажать клавишу **<Object Color>** (цвет объекта) на клавиатуре.
- Нажать на панели инструментов значок  **Цвет объекта**.
- Выбрать опцию **Color** (цвет) в окне выбора шрифта, которое открывается при нажатии кнопки **Font** (шрифт) в окне ввода текста.

Во всех трех случаях открывается окно выбора цвета объекта.

Окно выбора цвета объекта

В процессе создания этикетки по умолчанию установлен черный цвет рисования, вне зависимости от цвета или вида установленного на принтере риббона.

Цвет объекта можно выбрать из окна выбора цвета объекта, включающего различные опции в зависимости от системы и установленного на принтере риббона.

Примечание: Невозможно изменить цвета многоцветного графического объекта, установленного в системе. Однако, можно полностью изменить цвет одноцветного графического символа.

В зависимости от системы и установленного на принтере риббона окно выбора цвета объекта может выглядеть по-разному.

Выбор цвета в системе одноцветной печати

При работе в системе одноцветной печати при выделении объекта и выборе опции **Color** (цвет) открывается окно выбора цвета объекта, как показано ниже:



Рис. 8-1. Окно выбора цвета объекта системы с одноцветной печатью

На примере, приведенном на рис. 8-1, на принтере установлена сплошная цветная лента и этикеточная лента белого цвета.

При щелчке на одной из ячеек цвета в поле **Current color** (текущий цвет) отображается пример этого цвета и демонстрируется область этикетки, которая будет распечатана этим цветом.

Выбор цвета в системе многоцветной печати и в системе Color & Cut

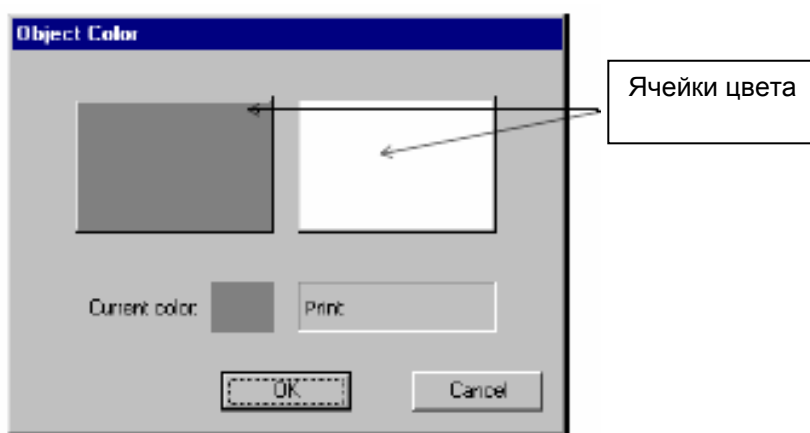
При работе в системе многоцветной печати или в системе Color & Cut опции окна выбора цвета объекта также зависят от вида риббона, установленного на принтере на момент выбора опции **Color** (цвет).

Если в процессе создания или редактирования этикетки установленный риббон была заменен на другую, окно выбора цветов объекта изменяется в соответствии с характеристиками новой ленты, как описывается в последующих разделах.

Работа при установке сплошного цветного риббона

В системе многоцветной печати и системе Color & Cut при установке сплошного цветного риббона Окно выбора цвета объекта выглядит так же, как на рис. 8-2:



Рис. 8-2. Вид окна выбора цвета объекта системы Color & Cut при установке на принтере сплошной цветной ленты

Полезный совет! Это окно удобно применять при настройке цветов объекта в процессе создания этикетки без необходимости замены каждого риббона. Не придется заменять несколько риббонов вплоть до начала распечатки этикетки.

В ячейках цветов отображаются доступные цвета сплошных цветных риббонов (в том числе риббона, установленного на принтере). В поле **Current color** (текущий цвет) отображается цвет

выделенного объекта, а если выделенного объекта нет, отображается текущий цвет печати.

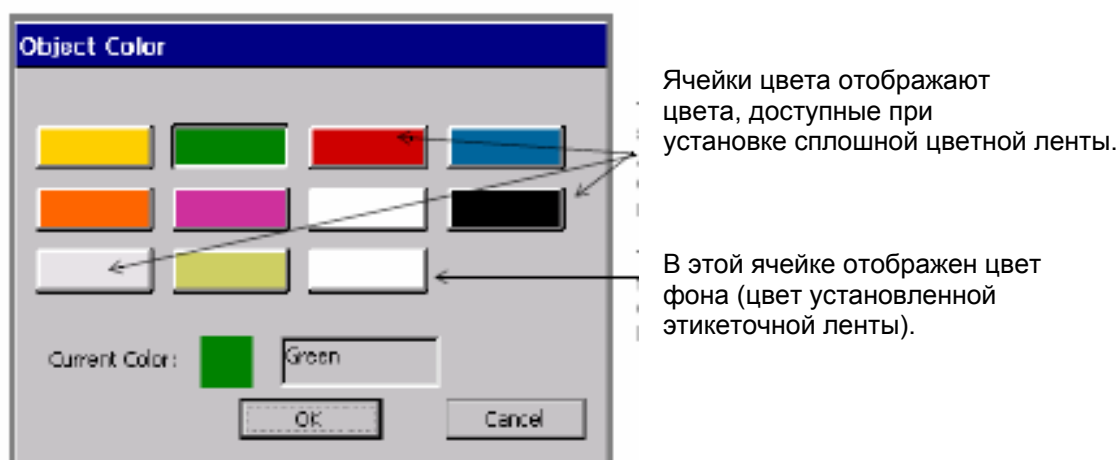
Важно! Если применяется новый цвет расходного компонента, которому еще не было присвоено наименование, этот цвет не будет отображаться в данном окне. Сведения о распознавании системой новых цветов приведены в разделе **Определение цветов расходных компонентов** на стр. 5-8.

В последней ячейке из приведенных на рис. 8-2 отображается цвет фона. Если щелкнуть на этой ячейке, слова **Current Color** (текущий цвет) заменятся на **Background** (фон).

Более подробная информация приведена в разделе **Выбор риббона и цвета** на стр. 11-16.

Работа при установке сегментированного риббона

Окно выбора цвета объекта при установке в принтере сегментированного риббона выглядит так:



Рис. 8-3. Вид окна выбора цвета объекта системы Color & Cut при установке на принтере сегментированного риббона

В этом окне отображаются цвета, доступные при установленном на принтере сегментированном риббоне. Чтобы выбрать цвет выделенного объекта нужно выбрать соответствующую ячейку. В поле **Current Color** (текущий цвет) отображается текущий цвет выделенного объекта, а если выделенного объекта нет, отображается текущий цвет печати.

В последней ячейке отображается цвет установленной на принтере этикеточной ленты. Если щелкнуть на этой ячейке, слова **Current Color** (текущий цвет) заменятся на **Background** (фон).

Длина сегмента установленного на принтере риббона указана в верхней части окна, в поле **Installed Ribbon** (установленный риббон). Сведения о зависимости длины этикетки от длины сегмента риббона приведены в разделе **Проверка длины** на стр. 11-12.

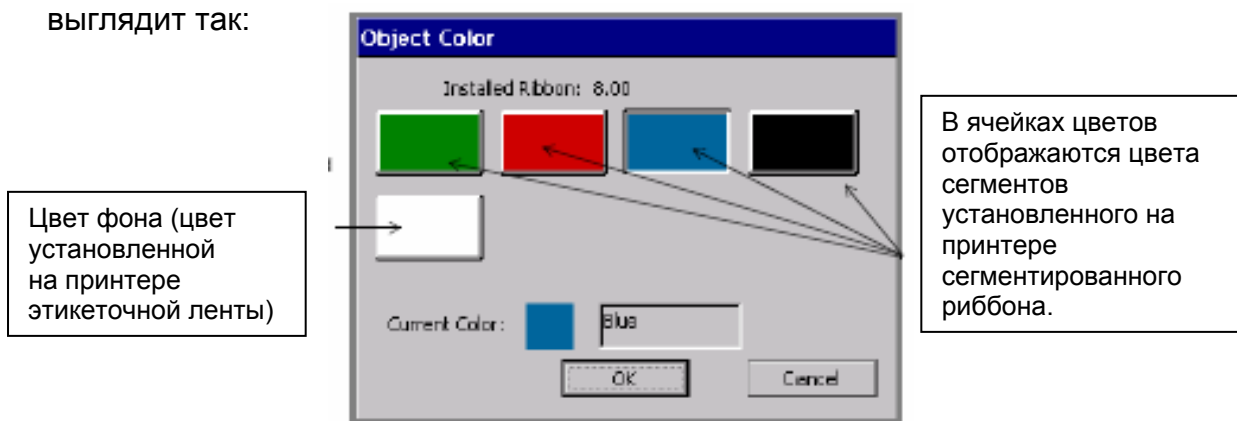
Работа при установке риббона СУМК

Окно выбора цвета объекта при установке в принтере риббона СУМК выглядит так:



Рис. 8-4. Вид окна выбора цвета объекта системы Color & Cut при установке на принтере ленты СУМК

Для применения к выделенному объекту можно выбрать любой из цветов, приведенных в этом окне, за исключением последней ячейки, в которой отображается цвет фона (т.е. установленной на принтере этикеточной ленты). В поле **Current color:** (текущий цвет) отображается цвет и название выбранного цвета, пока не будет выбран цвет фона. В этом случае название поля изменяется на “Фон”. В поле **Installed Ribbon** (установленная риббон) отображается длина сегмента установленного на принтере риббона.

Сведения о зависимости длины этикетки от длины сегмента риббона приведены в разделе **Проверка длины** на стр. 11-12.

Цветная печать

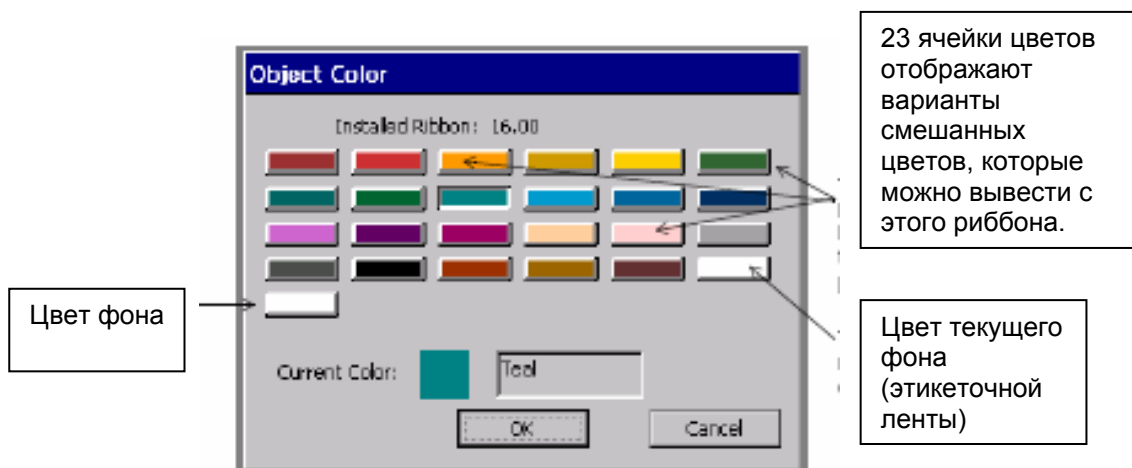
Полная информация о процессе распечатки этикеток приведена в **ГЛАВЕ 11: Печать** на стр. 11-1.

Работа с файлами

В данной главе описано хранение этикеток, которые создаются на этой системе, с возможностью доступа к ним впоследствии. Этикетки хранятся в виде *файлов*, которые организованы в *группы файлов*. Данное описание включает следующие разделы:

- Сведения о файлах и группах файлов
- Создание файлов
- Сохранение файлов и открытие сохраненных файлов
- Удаление файлов
- Применение опции “Мои шаблоны”

Сведения о файлах и группах файлов

Для хранения этикетки ей нужно присвоить имя и **сохранить** ее, в результате чего она становится **файлом**, с которым можно выполнять несколько действий. (Можно также сохранить несколько этикеток в один файл, например, как при создании комплекта этикеток или при создании этикеток с изменяемым текстом. Более подробная информация о комплектах этикеток приведена в разделе **Создание комплектов этикеток** на стр. 6-21, а об этикетках с изменяемым текстом – в разделе **Добавление объектов с изменяемым текстом** на стр. 7-11).

При сохранении файла система выводит подсказку о его размещении в **группе файлов**. В идеальном варианте группы файлов включают этикетки с одинаковыми характеристиками, например тема, ориентация или размер, но группы файлов можно образовывать из любых файлов.

Полезный совет! Если планируется распечатка всех файлов из группы файлов в одном процессе, целесообразно создать эти группы из этикеток с одинаковой ориентацией и с использованием одинаковых расходных компонентов. Более точная информация приведена в разделе **Печать этикеток группой файлов** на стр. 11-7.

Система сохраняет файлы группами файлов в собственной памяти либо на флэш-карте. Входящей в комплект поставки системы. (Можно также сохранять группы файлов на компьютере. Более подробная информация приведена в **ГЛАВЕ 12: Подсоединение к компьютеру** на стр. 12-1).

После сохранения этикетки в виде файла группы файлов можно выполнять с ним следующие операции:

- Открывать ее
- Добавлять на нее объекты либо удалять из нее объекты
- Распечатывать ее отдельно либо распечатывать целиком всю группу файлов
- Создавать новый файл аналогичного типа
- Удалять ее

Сохранение этикеток в виде файлов

Каждый раз при создании индивидуальной этикетки либо этикетки на основе готового шаблона предлагается опция сохранения ее в виде файла и размещение в группе файлов с возможностью доступа к ней впоследствии.

Этикетку можно рассматривать как бумажный документ, положенный в ящик, а группу файлов – как папку для хранения бумажных документов. Можно организовывать файлы аналогичных этикеток в группы файлов так же, как бумажные документы хранятся в папках рассортированными по какому-то логическому признаку.

Есть два способа сохранения этикеток в виде файлов при отображении открытой несохраненной этикетки в окне редактирования:

- С помощью функциональной клавиши **<Menu>** (меню) и последующих подсказок.
- С помощью функциональной клавиши **<File Option>** (опции файла) и последующих подсказок.

Файлы можно сохранять в двух местах:

В собственной памяти системы

На компактной флэш-карте памяти, которая входит в комплект поставки этой системы. (Подробная информация приведена в разделе **Установка компактной флэш-карты памяти** на стр. 2-12).

Полезный совет! Если система подсоединена к компьютеру, можно сохранять файлы на компьютере. Указания приведены в **ГЛАВЕ 12: Подсоединение к компьютеру** на стр. 12-1.

Сохранение этикетки в виде файла в собственной памяти системы

1. При отображении несохраненной этикетки в окне редактирования нажать функциональную клавишу **<File Options>** (опции файла). Открывается окно опций файла:



Рис. 9-1. Окно опций файла.

1. Выбрать опцию **Save File** (сохранить файл). Открывается окно сохранения в группе файлов:

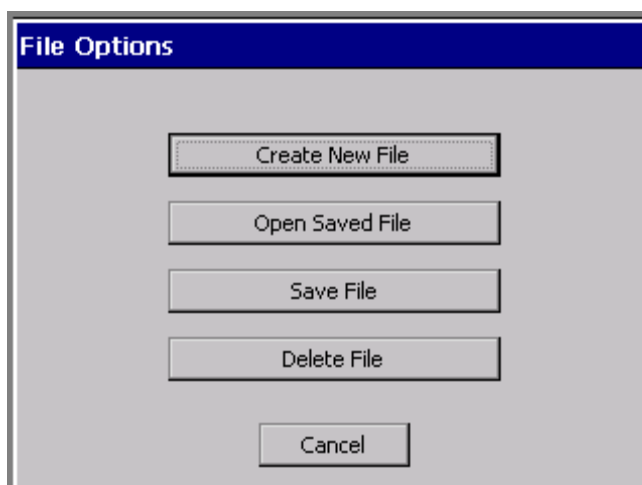
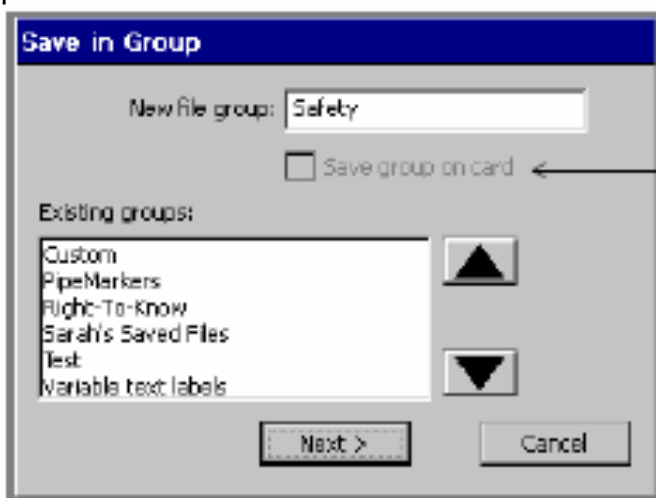

Опция заблокирована, если флэш-карта не подключена к системе.

Рис. 9-2. Окно сохранения в группе файлов

2. По умолчанию в поле **New file group** (новая группа файлов) отображается название приложения, в котором создавалась этикетка. Поле **New file group** (новая группа файлов) предлагает несколько вариантов выбора:

- Принятие названия по умолчанию для наименования группы
- Ввод нового названия
- Выбор названия из списка существующих групп

Полезный совет! Если этикетка не подходит ни для какой из существующих категорий, может оказаться целесообразным создание общей группы, например “Мои сохраненные файлы”.

3. После завершения работы в окне сохранения файла в группе нажать кнопку **Next** (перейти). (При выборе кнопки **Cancel** (отмена) процесс сохранения прерывается и снова открывается окно редактирования).

Открывается окно сохранения файла:

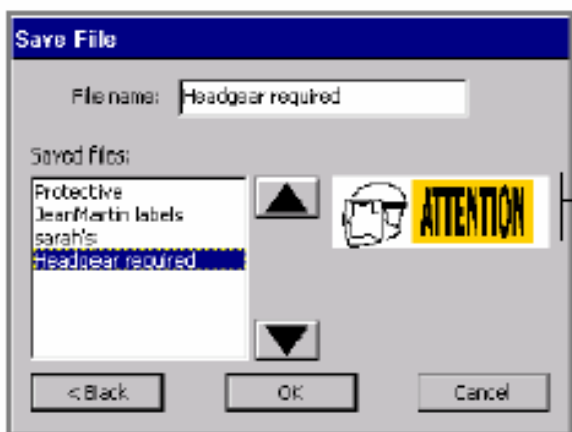

Область предварительного просмотра, в которой при прокрутке списка сохраненных файлов отображается уменьшенный вид файлов этикеток, сохраненных в данной группе.

Рис. 9-3. Окно сохранения файла

Если в этой группе файлов ранее были сохранены файлы, они будут перечислены в списке ячейки **Saved files** (сохраненные файлы).

Система также отображает уменьшенное изображение этикетки, выделенной в списке **Saved files** (сохраненные файлы).

4. В поле **File name** (имя файла) ввести имя нового файла.

Полезный совет! Имя нового файла можно выбрать из списка **Saved files** (сохраненные файлы) вместо того, чтобы вводить его, однако следует соблюдать предосторожности, чтобы не записать новый файл поверх

существующего, если необходимо сохранить его. Если на вопрос системы “Вы действительно хотите заменить старый файл?” нажать кнопку **Yes** (да), система удалит старый файл и на его месте сохранит новый файл. Восстановить замененный файл нельзя.

5. После присвоения имени файлу нажать кнопку **OK**. Система сохраняет новый файл и его имя.

- При выборе **Cancel** (отмена) файл не создается, а несохраненный файл открывается в окне редактирования.
- При выборе **Back** (назад) снова открывается окно сохранения файла в группе, в котором можно изменить название группы либо выбрать другую группу.

Сохранение файла на флэш-карте

Если в системе установлена компактная флэш-карта памяти, можно сохранить файл и его группу файлов на этой карте. (Сведения о компактной флэш-карте памяти приведены в разделе **Установка компактной флэш-карты памяти** на стр. 2-12).

1. При отображении несохраненной этикетки в окне редактирования нажать функциональную клавишу **<File Options>** (опции файла). Открывается окно опций файла (см. рис. 9-1).
2. Нажать кнопку опции **Save File** (сохранить файл). Открывается окно сохранения в группе файлов:



Опция заблокирована, если к системе подключена флэш-карта памяти.

Рис. 9-4. Окно сохранения в группе файлов с подключенной флэш-картой памяти

3. Нажать кнопку опции **Save group on card** (сохранить группу на флэш-карте). По окончании процесса сохранения файла система сохранит всю группу файлов на флэш-карте памяти.

Следует принять во внимание, что существующие группы файлов, сохраненные ранее на флэш-карте, имеют пометку **(card)** (на карте) после названия группы.

4. Нажать кнопку **OK**. Открывается окно сохранения файла (см. рис. 9-3).

5. В поле **File name** (имя файла) ввести имя файла.

6. Нажать кнопку **OK**. Система сохраняет файл и группу файлов на флэш-карте памяти.

Управление файлами

Файлы, созданные в новых группах, можно открывать, редактировать или сохранять.

Полезный совет! Также можно распечатывать целиком группу файлов либо отдельные файлы группы. См. раздел **Печать этикеток из группы файлов** на стр. 11-7.

Открытие сохраненных файлов этикеток

Открывать файлы можно из окна главного меню, либо из окна редактирования. После открытия файла и отображения этикетки в окне редактирования его можно редактировать, печатать, добавлять новые этикетки и выполнять любые операции, которые можно выполнять с вновь созданными файлами.

Примечание: При открытии сохраненного файла следует помнить, что этикетка данного файла может не совпадать с размером и цветом установленной на принтере этикеточной ленты. В таком случае система отображает этикетку в соответствии с характеристиками установленной на принтере этикеточной ленты. При этом можно продолжать вносить изменения, печатать и выполнять любые действия, которые можно выполнять в окне редактирования.

Открытие файла из окна главного меню

Нажать кнопку опции **Saved Files** (сохраненные файлы). Открывается окно групп файлов со списком всех ранее сохраненных групп файлов:



Рис. 9-5. Окно групп файлов с подключенной флэш-картой памяти

Если флэш-карта подключена, список окна групп файлов включает также группы файлов, сохраненные на флэш-карте. Эти группы перечислены с пометкой **(card)** (на карте) после названия группы.

Если не было сохранено никаких файлов, список **Group name** (названия групп) пуст, а кнопка **Next** (переход) – заблокирована.

2. Выбрать группу, в которой будет сохранен новый файл.
3. Нажать кнопку **Next** (переход). (При нажатии кнопки **Cancel** (отмена) система возвращается в окно главного меню).

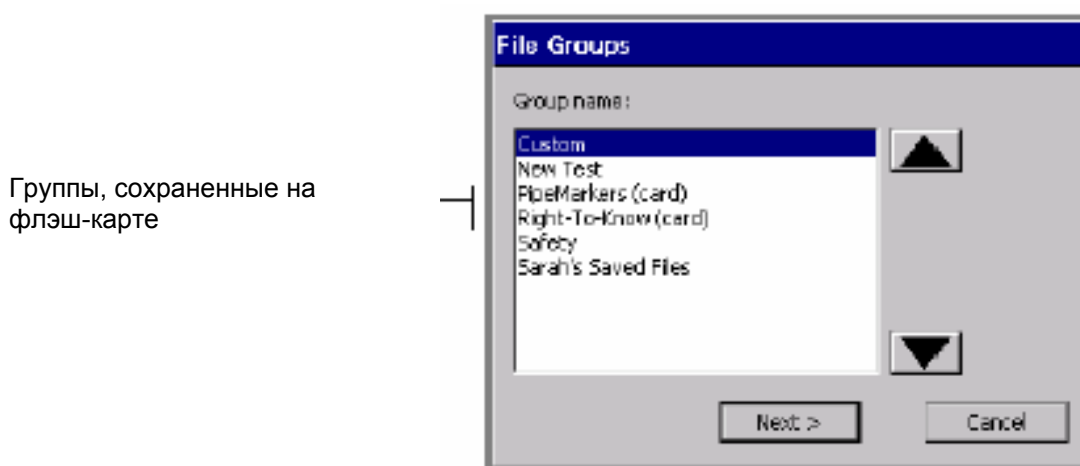
4. Открывается окно открытия файла.



Рис. 9-8. Окно открытия файла

5. Из списка **Select file** (выбрать файл) выбрать файл, который нужно открыть.

6. Чтобы открыть файл, нажать кнопку **OK**. В окне редактирования открывается этикетка этого файла (или первая этикетка, если файл содержит серию этикеток).

Можно также:

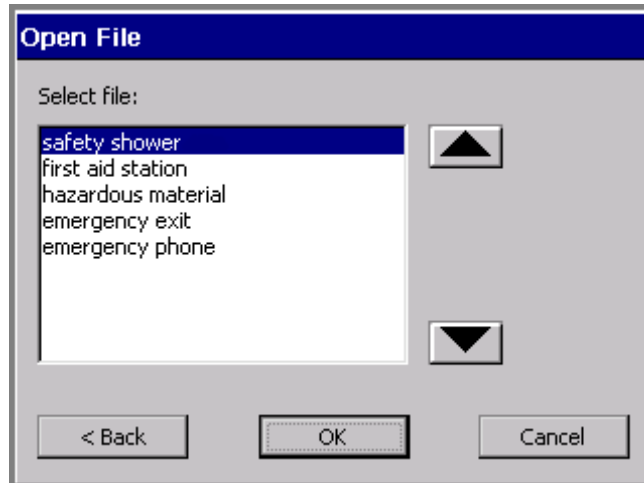
Нажать кнопку **Cancel** (отмена), чтобы отменить процесс и возвратиться в окно главного меню.

Нажать кнопку **Back** (назад), чтобы возвратиться в предыдущее окно.

Открытие файла из окна редактирования

1. В окне редактирования нажать функциональную клавишу **<File Options>** (опции файла). Открывается окно опций файла, приведенное на рис. 9-1 на стр. 9-4.

2. Нажать кнопку опции **Open Saved File** (открыть сохраненный файл). При отображении несохраненной этикетки система выведет подсказку о ее сохранении или удалении.



Рис. 9-7. Подсказка о сохранении изменений

(При нажатии кнопки **Yes** (да) будет выведена подсказка о выборе группы файлов и присвоении файлу имени, как было описано в разделе **Сохранение этикеток в виде файлов** на стр. 9-3).

3. При работе с несохраненными этикетками открывается окно групп файлов, приведенное на рис. 9-5 на стр. 9-8.

4. Выбрать группу файлов, в которой хранится файл этикетки, затем нажать кнопку ОК. Открывается окно открытия файла, приведенное на рис. 9-6 на стр. 9-9.

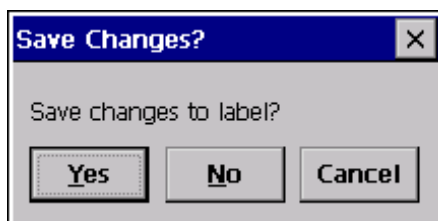
5. Выбрать файл, который нужно открыть, и нажать кнопку **ОК**. Открывается окно редактирования с этикеткой из открытого файла.

Полезный совет! Также можно открыть сохраненный файл из окна создания новой этикетки, которое открывается при выборе этой опции в окне главного меню. Пример окна см. на рис. 6-2 на стр. 6-3.

Редактирование файлов

Открыть сохраненный файл, как описано в разделе **Открытие сохраненных файлов этикеток** на стр. 9-7. После отображения этикетки в окне редактирования можно вносить в нее изменения, затем распечатать ее или пересохранить.

Сведения о редактировании этикеток приведены в разделах **Открытие и редактирование объекта** на стр. 7-31 и **Изменение характеристик этикеток** на стр. 6-28.

Удаление файлов

При удалении файла этикетки система удаляет его либо из собственной памяти, либо с флэш-карты памяти в случае, если она установлена.

Примечание: следует соблюдать предосторожности при удалении файлов. Удаленный файл нельзя восстановить.

Удаление файла этикетки

1. Нажать функциональную клавишу **<File Options>** (опции файла) на клавиатуре.
2. В открывшемся окне опций файла (приведенном на рис. 9-1 на стр. 9-4) нажать кнопку опции **Delete File** (удалить файл). Открывается окно групп файлов (см. рис. 9-5 на стр. 9-8).
3. Выбрать группу файлов, в которую включен нужный для удаления файл, из списка **Group name** (название группы).
4. Нажать кнопку **Next** (перейти). Открывается окно удаления файла.



Рис. 9-8. Окно удаления файла

5. Выбрать файл в списке **Saved files** (сохраненные файлы) и нажать кнопку **OK**. Система удаляет выделенный файл и возвращается в окно редактирования.

Печать файлов

Распечатать можно отдельный файл или всю группу файлов. Указания приведены в разделах **Печать отдельной этикетки** на стр. 11-4, **Печать комплекта этикеток** на стр. 11-6 и **Печать этикеток группой файлов** на стр. 11-7.

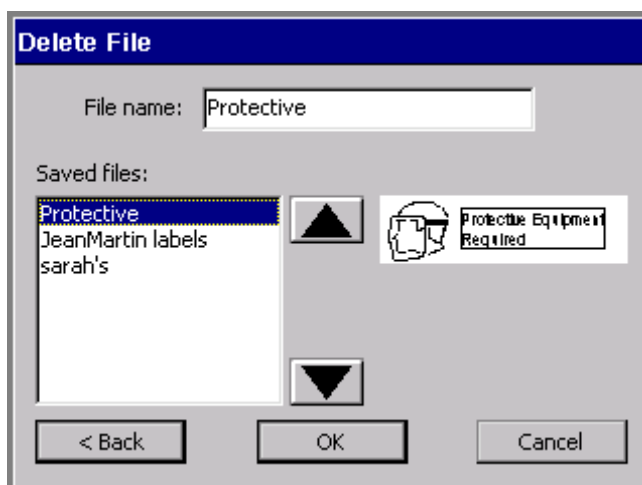
Перемещение файлов

Можно отправлять шаблоны и прочие виды файлов на автономную систему с компьютера. Эта возможность может оказаться полезной, если требуется файл, который обычно хранится в компьютере, когда принтер не подключен к нему.

Важно! Рекомендуется выполнение перемещения файлов с компьютера на автономный принтер только опытными пользователями. Базовая структура файлов очень сложна, и при неудачной попытке перемещения файла можно потерять данные. Соответствующие сведения приведены в разделе **Перенос файлов с компьютера** на стр. 12-8.

Применение опции “Мои шаблоны”



Опция **My Templates** (мои шаблоны) окна главного меню выводится только в том случае, если соответствующий файл был ранее загружен, скопирован или перемещен в систему с помощью программы Microsoft ActiveSync®. (ActiveSync® - это программа, которая применяется системой для коммуникации с компьютером при его подключении). В противном случае эта опция главного меню блокируется. Сведения о программе ActiveSync® приведены в **ГЛАВЕ 12: Подсоединение к компьютеру** на стр. 12-1.

Файлы шаблонов

Доступ к файлам созданных шаблонов либо шаблонов, загруженных в систему, осуществляется через опцию **My Templates** (мои шаблоны). Невозможен доступ к шаблонам, установленным в приложениях этой системы.

Примечание: При первой загрузке файлов шаблонов в систему следует перезапустить систему, прежде чем применить функцию **My Templates** (мои шаблоны). Указания приведены в разделе **Управление файлами и папками компьютера** на стр. 12-10.

Открытие файлов “Мои шаблоны”

1. Нажать кнопку опции **My Templates** (мои шаблоны) в окне главного меню. Открывается окно выбора шаблона:



Рис. 9-9. Окно выбора шаблона

2. Выбрать шаблон в списке файлов шаблонов. При выделении файла в окне предварительного просмотра выводится уменьшенный вид шаблона.
3. Чтобы запустить последовательность подсказок работы с шаблоном, нажать кнопку **Next** (перейти). При поочередном прохождении подсказок создается этикетка.

Изменение размера этикетки, созданной на основе шаблона из набора “Мои шаблоны”

Индивидуальная настройка размера этикетки, создаваемой на основе шаблона, производится при нажатии кнопки опции **Change Size** (изменить размер) в окне выбора шаблона (см. рис. 9-9).

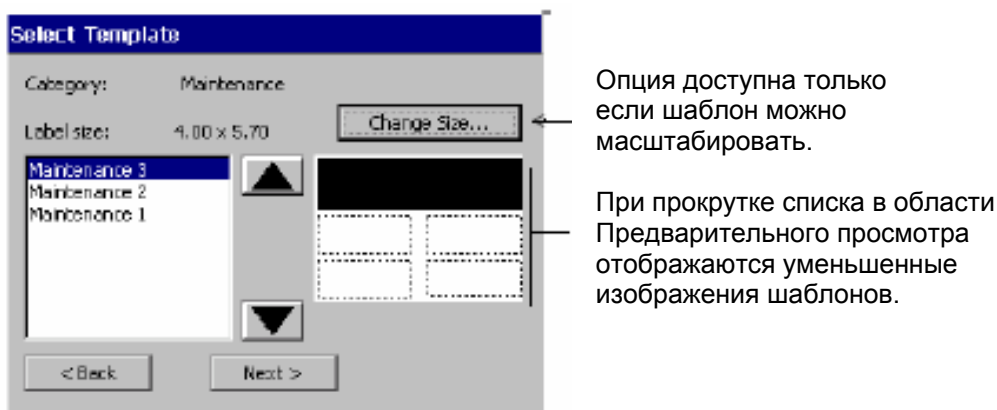
Примечание: Эта опция применима только при работе с масштабируемыми шаблонами. Указания приведены в разделе **Внесение изменений в этикетки** на стр. 6-25.

Данная глава включает описание функции обрезки и предназначена для системы **Color & Cut**.

(Функция, описанная в этой главе, не применяется в системах одноцветной и многоцветной печати).

В этой главе определены и описаны возможности, предоставляемые механизмом графической обрезки, которым оснащена система. Описание включает:

- Сведения об операции обрезки
- Создание объектов для обрезки
- Обрезка объектов для печати
- Обрезка по контуру рамки
- Калибровка режущего механизма

Важно! Сведения о регулировке и замене отрезного устройства механизма графической обрезки и о прочистке отрезного устройства механизма графической обрезки приведены в **Приложении В: Техническое обслуживание режущего механизма**.

Сведения об операции обрезки

Термин “обрезка” применительно к системе Color & Cut используется в нескольких смыслах. Для предотвращения неправильного толкования понятий ниже приводится их определение:

Cut (вырезать)	Стандартная команда “вырезать” системы Microsoft Windows, которая означает удаление объекта с места его текущего положения и временное хранение в буфере обмена для его дальнейшей вставки. (Этот понятие не применяется в данной главе).
Cut out (обрезка)	Операция обрезки объектов или текста с помощью механизма графической обрезки, которой оснащен принтер. Обрезка механизмом производится по контурам объекта или текста. Объект, предназначенный для обрезки, нельзя распечатать.
Cut out frame (обрезка по контуру рамки)	Операция обрезки этикетки, помещенной в рамку. Рамка на этикетке создается с помощью опции “Характеристики рамки” (см. раздел Добавление рамки на этикетку на стр. 6-32). Обрезка механизмом графической обрезки производится по наружной кромке линии рамки. Кроме того, если применяется опция “Экономия расходных компонентов”, либо при распечатке нескольких экземпляров система выполняет эту операцию автоматически. (Более подробная информация приведена в разделе Опция “Экономия расходных компонентов” на стр. 11-22).
Cut bounding box (ячейка выделения для обрезки)	Операция обрезки объекта, заключенного в ячейку выделения для обрезки. Обрезка объекта режущим механизмом производится по контурам ячейки, а не по форме объекта внутри ячейки.
Print (печать)	Изготовление или выпуск содержимого текущего файла. В системе Color & Cut этикетки файла могут включать как объекты для печати, так и объекты для обрезки, хотя объекты для печати можно только распечатать, а объекты для обрезки можно только вырезать.
Shear (отрезание)	Отрезание этикеточной ленты по прямой линии, разделяющей готовую этикетку от остальной части этикеточной ленты.
Weeding (очистка полей вокруг контура)	Операция обрезки внешних участков текстового объекта, предназначенного для обрезки.

Система Color & Cut оснащена механизмом графической обрезки, который обеспечивает следующие возможности системы:

- Обрезка **объектов**, обозначенных как “объекты для обрезки” в окне вставки объекта. Режущий механизм обрезает объекты по их истинному контуру.

Важно! Объекты не могут быть одновременно “объектами для печати” и “объектами для обрезки”. Подробнее см. в разделе **Добавление объектов для обрезки** на стр. 10-4.

- Обрезка по **ячейке выделения для обрезки**, которую можно создать для некоторых объектов для печати. Ячейка выделения для обрезки представляет собой границы, устанавливаемые вокруг объектов, которые нужно распечатать и обрезать. Подробнее см. в разделе **Применение ячейки выделения для обрезки к объекту** на стр. 10-9.
- Обрезка по **рамке**, добавленной на этикетку. Подробнее см. в разделе **Обрезка этикеток по контуру рамок** на стр. 10-10.
- Очистка полей вокруг объектов для обрезки. См. раздел **Очистка текста** на стр. 10-6.

В таблице 10-1 приведены возможности обрезки:

ТАБЛИЦА 10-1. Возможности обрезки.

Элемент	Возможность обрезки (не печати)	Возможность печати и обрезки
Текстовый объект	Да	Да
Графический объект: • Большинство векторных графических объектов приложения Adobe Illustrator® • Растровые и векторные графические объекты	Да Нет	Да Да
Штрих-код	Нет	Да
Объект из набора HotShape	Да	Да
Рамка этикетки	Нет	Да

(Дополнительная информация об этих видах объектов приведена в разделе **Сведения об объектах** на стр. 7-2).

Создание объектов для обрезки

Объекты, предназначенные для обрезки, создаются добавлением их на этикетку, то есть так же, как создаются и добавляются объекты для печати. После того, как нажата кнопка опции **Cut out object** (объект для обрезки), возможности выбора ограничиваются объектами, которые могут быть обрезаны. Перечень этих объектов приведен в таблице 10-1.

Кроме того, не все расходные этикеточные ленты пригодны для выполнения операции обрезки. Если режущий механизм не может выполнить обрезку при установленной на принтере этикеточной ленте, кнопка опции **Cut out** (обрезка) в окне вставки объекта будет затененной.

Добавление объектов для обрезки

При добавлении объектов на этикетку, в окне вставки объекта будет предоставлен выбор вставки объекта для печати либо объекта для обрезки, как показано ниже:



Рис. 10-1. Окно вставки объекта системы Color & Cut

- При выборе опции **Print object** (печатать объект) можно выполнить только распечатку объекта, хотя в некоторых случаях объект может быть *обрезан по контуру*. Сведения об обрезке объектов для печати по контуру приведены в разделе **Обрезка объектов по контуру** на стр. 10-9.
- При выборе опции **Cut out object** (вырезать объект) можно выполнить только обрезку объекта, но не его печать.

Полезный совет! Во вкладке **General** (общие характеристики) окна характеристик объекта можно изменить установку печати объекта на обрезку и наоборот, выбрав соответствующую опцию. Соответствующие указания приведены в разделе **Изменение характеристик объекта** на стр. 7-32.

Создание объекта для обрезки

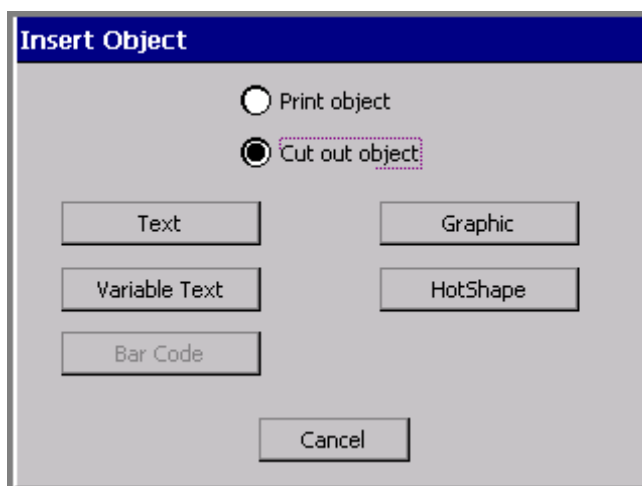

1. В окне редактирования (приведенном на рисунке **Пример окна редактирования с отображенной ячейкой выделения для обрезки** на стр. 10-10) нажать кнопку опции **Insert Object** (вставить объект).

2. В окне вставки объекта (см. рис. 10-1) нажать кнопку опции **Cut out object** (вырезать объект).

3. Выбрать вид объекта для обрезки. От выбора вида объекта зависит, какое окно откроется:

Выбор вида объекта	Окно
Текстовый объект	Окно ввода текста (см. рис. 7-3 на стр. 7-6). Для текстовых для обрезки можно выбрать следующие шрифты: <ul style="list-style-type: none">• Arial 65 для BRC• Arial для BRC• Times New Roman для BRC. Поддерживается только обычный формат текста. Текст для обрезки не может быть жирным, курсивным или подчеркнутым.
Изменяемый текстовый объект	Окно выбора источника данных, приведенное на рис. 7-6 на стр. 7-12 и описанное в разделе Выбор источника данных на стр. 7-12.
Графический объект	Окно выбора графического объекта, приведенное на рис. 7-13 на стр. 7-22 и включающее специальные опции обрезки графических символов из приведенного списка.
Объект из набора HotShape (наиболее часто используемые формы)	Окно выбора форм из набора HotShape, приведенное на рис. 7-14 на стр. 7-24.

Обрезка текстовых объектов

Режущий механизм вырезает каждый отдельный символ текстового объекта для обрезки.

Полезный совет! О том, как выполнить дополнительную обрезку *по контуру* текста для обрезки, см. раздел **Очистка по контуру текстовых объектов для обрезки** на стр. 1—6, для облегчения работы при удалении вырезанных символов.

Обрезка текстовых объектов

1. После выбора опции **Cut out object** (объект для обрезки) в окне вставки объекта, нажать кнопку опции **Text** (текст).
2. В окне ввода текста (показанном на рис. 7-3 на стр. 7-6) ввести символы, которые нужно вырезать.
3. По окончании нажать кнопку **ОК**. В окне редактирования отображается новый текстовый объект для обрезки.
4. Для обрезки объекта нажать кнопку **Print** (печать).

Очистка полей текстовых объектов для обрезки

В системе Color & Cut можно выполнять **очистку полей** вокруг текстовых объектов для обрезки. При очистке полей облегчается удаление ненужных символов, окружающих текстовые символы для обрезки.

В процессе очистки полей режущий механизм вырезает границу вокруг текстового объекта для обрезки. В текстовом объекте, включающем несколько строк текста, граница обрезки создается вокруг каждой строки.

Очистка текста

1. Создать текстовый объект для обрезки, как описано в вышеприведенном разделе **Обрезка текстовых объектов**.
2. При отображении текстового объекта для обрезки в окне редактирования выделить объект.



3. Нажать функциональную клавишу **<Object Properties>** (характеристики объекта) либо выбрать инструмент “Характеристики объекта”.

4. Открывается вкладка **General** (общие характеристики) окна характеристик текста.



Рис. 10-2. Окно характеристик текста при отображении объекта для обрезки

5. Пометить ячейку опции **Cut bounding box** (ячейка выделения для обрезки).
6. Пометить ячейку опции **Weeding** (очистка).
7. Нажать кнопку **OK**.
8. Выбрать опцию **Print** (печать) для обрезки этикетки.

Обрезка изменяемых текстовых объектов

Для создания и обрезки этикеток, которые создаются в соответствии с приведенным списком имен, либо для обрезки серии номеров, которые нужно применить при маркировке элементов, применяются изменяемые текстовые объекты для обрезки. (Более подробная информация приведена в разделе **Добавление объектов изменяемого текста** на стр. 7-11).

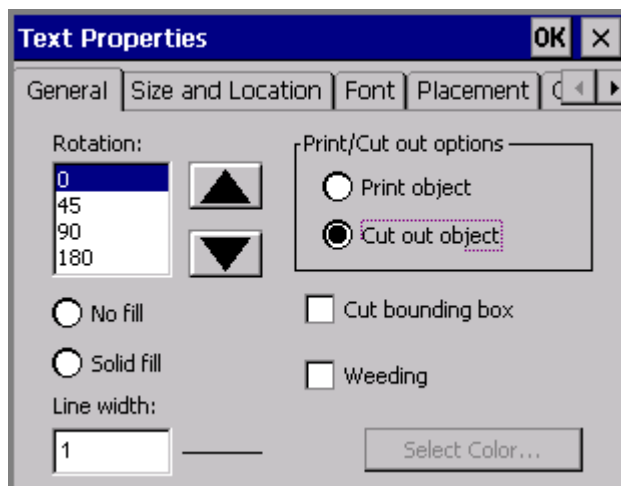
Обрезка изменяемых текстовых объектов

1. После выбора опции **Cut out object** (объект для обрезки) в окне вставки объектов, выбрать опцию **Variable text** (изменяемый текст).
2. Открывается окно выбора источника данных (приведенное на рис. 7-6 на стр. 7-12).
Выбрать:

- Опцию **Sequence** (последовательность) для создания последовательных этикеток с изменяемыми текстовыми объектами, включающими номера по возрастанию или убыванию либо буквы алфавита. См. раздел **Создание последовательных этикеток** на стр. 7-13.
- Опцию **Text list** (текстовый список) для создания этикеток по текстовым спискам с изменяемыми текстовыми объектами, включающими элементы созданного текстового списка. См. раздел **Создание этикеток по текстовым спискам** на стр. 7-16.

3. По завершении процесса создания вновь открывается окно редактирования, в котором для обработки этикеток и обрезки изменяемых текстовых объектов нужно выбрать опцию **Print** (печать).

Обрезка графических объектов

Не все графические объекты могут быть определены как объекты для обрезки. Система предлагает только графические символы, подходящие для обрезки, при их выборе нажатием кнопки опции **Graphics** (графические символы) в окне вставки объекта, и не допускает определения графического объекта как объекта для обрезки, если он не подходит для обрезки.

Обрезка графических объектов

1. После выбора опции **Cut out object** (объект для обрезки) в окне вставки объектов нажать кнопку опции **Graphics** (графические символы).
2. Открывается окно выбора категорий графических символов (приведенное на рис. 7-12 на стр. 7-22). Выбрать категорию и нажать кнопку **OK**.
3. Открывается окно выбора графического символа (приведенное на рис. 7-13 на стр. 7-22). Выделить графический объект и нажать кнопку **OK**.
4. По завершении процесса создания объекта нажать функциональную клавишу **<Print>** (печать) для обработки этикеток и обрезки графических объектов.

Обрезка объектов из набора HotShape (наиболее часто используемые формы)

Объекты из набора HotShapes (наиболее часто используемые формы) в особенности хорошо подходят для обрезки. Можно вырезать звезды, окружности, стрелки и прочие формы. Более подробная информация о функции HotShapes, установленной в системе, приведена в разделе **Добавление форм из набора HotShapes (наиболее часто используемые формы)** на стр. 7-23.

Обрезка объектов из набора HotShape (наиболее часто используемые формы)

1. После выбора опции **Cut out object** (объект для обрезки) в окне вставки объектов (см. рис. 10-1 на стр. 10-4) нажать кнопку опции **HotShapes** (наиболее часто используемые формы).
2. Открывается окно выбора объекта набора **HotShapes**. Выбрать объект набора HotShape для его добавления в качестве объекта для обрезки.

3. Выбранный объект из набора HotShape отображается в окне редактирования. Для обработки этикетки и обрезки объекта HotShape нажать кнопку **Print** (печать).

Обрезка объектов по контуру

Поскольку объекты могут одновременно предназначаться и для печати, и для обрезки, некоторые объекты для печати можно *обрезать по контуру*. К объекту для печати применяется **ячейка выделения для обрезки**, которая напоминает добавленную вокруг объекта невидимую границу. Впоследствии система производит обрезку по контурам этой ячейки выделения, включающей объект для печати. Ячейки выделения для обрезки могут применяться ко всем видам объектов для печати: тексту, графическим символам, объектам из набора HotShapes и даже к штрих-кодам.

для облегчения работы при удалении вырезанных символов.

Полезный совет! Ячейки выделения для обрезки можно также применять при обрезке объектов, чтобы упростить удаление ненужного материала вокруг объекта для обрезки.

Применение ячейки выделения для обрезки к объекту

1. Создать этикетку обычным способом, добавив объекты в соответствии с описанием раздела **Добавление объектов** на стр. 7-3.
2. При отображении этикетки в окне редактирования, выделить объект, к которому нужно применить ячейку выделения для обрезки. Если ячейка включает несколько наложенных объектов, для перехода между ними и обнаружения нужного объекта следует воспользоваться кнопкой **<Tab>**. (Более подробная информация приведена в разделе **Выделение наложенного объекта** на стр. 7-25).



3. Выбрать инструмент характеристик объекта, либо нажать функциональную клавишу **<Object Properties>** (характеристики объекта).

Открывается окно характеристик в соответствии с видом выделенного объекта.

Показатели в полях окна характеристик отображают текущие характеристики выделенного объекта.

Пометить ячейку опции **Cut bounding box** (ячейка выделения для обрезки) и нажать кнопку **OK**. Этикетка снова отобразится в окне редактирования, но уже с ячейкой выделения для обрезки на выделенном объекте.



Рис. 10-3. Пример окна редактирования с отображенной ячейкой выделения для обрезки

При распечатке этикетки режущий механизм вырежет выделенный объект по границам ячейки выделения для обрезки.

Обрезка этикеток по контуру рамки

На этикетку можно добавить обрамляющую рамку в виде прямоугольника либо прямоугольника со скругленными углами. Система Color & Cut позволяет также обрезать этикетку по границам рамки.

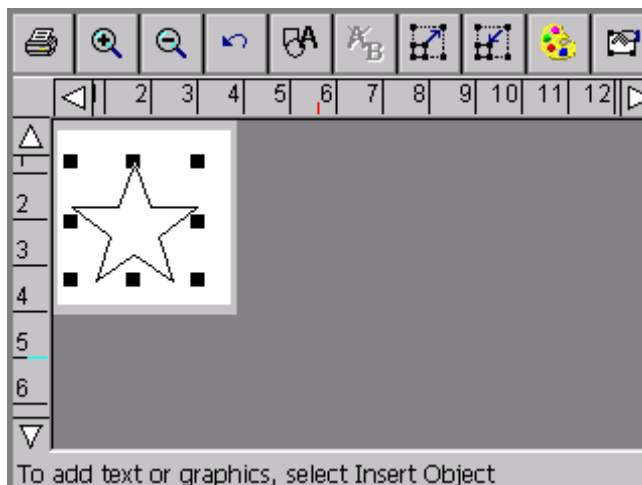
Обрезка этикеток по контуру рамки

1. После создания этикетки и отображения ее в окне редактирования, нажать кнопку **Label Properties** (характеристики этикетки). Открывается окно характеристик этикетки, включающий вкладку **Size** (размер) и вкладку **Frame** (рамка).

2. Выбрать вкладку **Frame** (рамка):

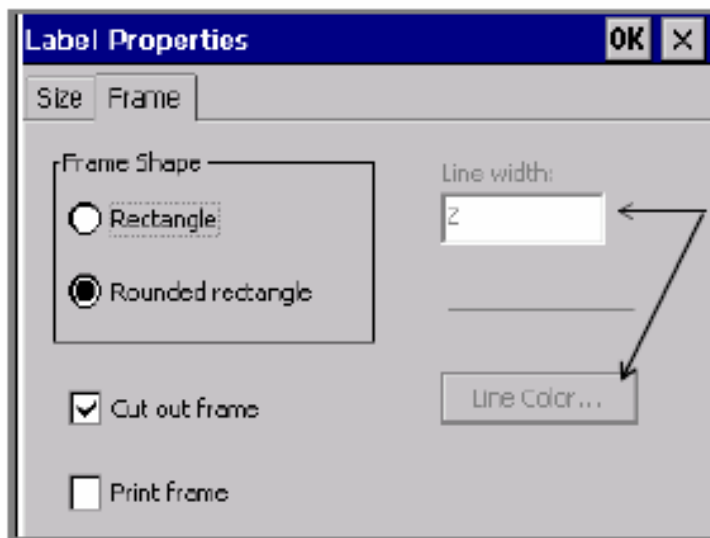

Опции толщины линии и цвета линии заблокированы, если выбрана опция Cut out frame (обрезка по рамке).

Рис. 10-4. Вкладка **Frame** (рамка) окна характеристик этикетки системы Color & Cut

3. В опции Frame shape (форма рамки) выбрать **Rectangle** (прямоугольная) или **Rounded rectangle** (прямоугольная со скругленными углами).
4. Пометить ячейку опции **Cut out frame** (обрезка по рамке).
5. По окончании настройки опций характеристик этикетки нажать кнопку ОК. Более подробная информация об опциях окна характеристики этикетки см. в разделе **Добавление рамки на этикетку** на стр. 6-32.

Калибровка режущего механизма

При выявлении неровной обрезки следует отрегулировать заводские показатели калибровки механизма графической обрезки. Калибровка режущего механизма начинается с выбора опции **Setup** (настройки) в окне главного меню.

Настройка калибровки режущего механизма

Значения, которые вводятся в поля калибровки режущего механизма, должны быть выражены целыми положительными или отрицательными числами. Приращение чисел составляет 0,0025 мм. Например:

при установке показателя 1 происходит положительное изменение на 0,0025 мм;

при установке показателя -1 происходит отрицательное изменение на 0,0025 мм;

при установке показателя 2 происходит положительное изменение на 0,005 мм;

при установке показателя -2 происходит отрицательное изменение на 0,005 мм.

Место изменения устанавливается в следующих полях:

В поле **Horizontal (x)** (по горизонтальной оси X):

- При установке положительной величины регулируется перемещение режущего механизма в направлении принтера.
- При установке отрицательной величины регулируется перемещение режущего механизма в направлении ведущей кромки этикеточной ленты.

В поле **Vertical (y)** (по вертикальной оси Y):

- При установке положительной величины регулируется перемещение режущего механизма в направлении нижней кромки этикеточной ленты.
- При установке отрицательной величины регулируется перемещение режущего механизма в направлении верхней кромки этикеточной ленты.

Рисунок 10-5 может помочь понять, как калибровка влияет на печать этикеток. Пересечение осей X и Y означает центральную точку этикетки:



Рис. 10-5. Оси калибровки режущего механизма

Калибровка режущего механизма

1. В окне главного меню выбрать функцию **Setup** (настройка).
2. В окне системных настроек выбрать вкладку **Hardware** (аппаратные средства):



Рис. 10-6. Вкладка **Hardware** (аппаратные средства) окна системных настроек

Полезный совет! Следует записать показатели по умолчанию (которые настраиваются индивидуально на заводе-изготовителе) перед их изменением, на случай, если потребуется их восстановление.

3. Ввести показатель в поле **Horizontal (x)** (по горизонтальной оси X). Показатель должен быть выражен положительным или отрицательным целым числом.
4. Ввести показатель в поле **Vertical (y)** (по вертикальной оси Y). Показатель должен быть выражен положительным или отрицательным целым числом.
5. Нажать кнопку **ОК**.

Примечание: Для активизации новых настроек следует отключить и перезапустить принтер.

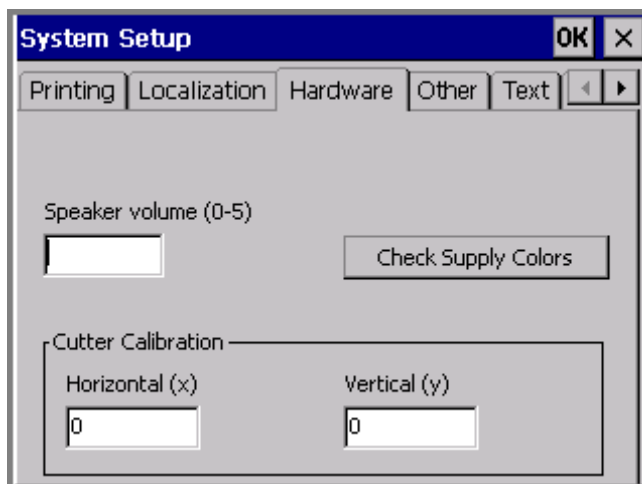
Восстановление показателей по умолчанию калибровки режущего механизма

Чтобы восстановить заводские установки калибровки нужно повторно ввести их оригинальные величины во вкладке **Hardware** (аппаратные средства). Система поставляется с установленной на принтере этикеткой, на которой указаны эти величины.

Восстановление показателей калибровки по умолчанию

1. Установить на принтере этикетку, изготовленную на заводе-изготовителе.
2. Выбрать функцию **Setup** (настройки) в окне главного меню.
3. В окне системных настроек выбрать вкладку **Hardware** (аппаратные средства).
4. Ввести оригинальный показатель в поле **Horizontal (x)** (по горизонтальной оси X).
5. Ввести оригинальный показатель в поле **Vertical (y)** (по вертикальной оси Y).
6. Нажать кнопку **ОК**.

В данной главе описано, как распечатать созданные этикетки. Описание включает:

- Печать этикеток и комплектов этикеток
- Печать групп файлов этикеток
- Проверка расходных компонентов в процессе печати
- Настройка параметров печати по умолчанию
- Защита расходных компонентов
- Печать поверх распечатанного текста

Печать этикеток

В основном, распечатка этикеток – очень простой процесс. По окончании создания этикетки либо при открытии сохраненной этикетки и отображении этикетки в окне



редактирования нужно просто нажать функциональную клавишу **<Print>** (печать) либо выбрать на панели инструмент **Print** (печать, см. слева).

Можно распечатать отдельную этикетку, или несколько экземпляров отдельной этикетки, или все этикетки комплекта, включая этикетки с изменяемым текстом. Для распечатки части этикеток из комплекта или группы файлов можно применить функцию дополнительных параметров печати.

Описанные в данной главе процессы печати подразумевают, что установленные на принтере расходные компоненты соответствуют требованиям этикетки, которую нужно распечатать. В разделе **Проверка расходных компонентов** на стр. 11-11 приведена информация о подсказках, которые система выводит в процессе печати, и об ответных действиях пользователя.

Страницы

В дальнейшем тексте будет встречаться понятие “**страницы**”. Следует осознать, что страница – это не то же самое, что этикетка, в особенности если речь идет о печати нескольких этикеток небольшого размера либо печати группы файлов. Оба эти вида печати описаны в последующих разделах этой главы. (В большинстве случаев, на одной странице расположена одна этикетка).

Страница – это участок между ведущей кромкой этикеточной ленты (на которой начинается этикетка) и границей отреза. Страница может содержать и одну, и несколько этикеток, при этом минимальный размер страницы составляет 51 мм.

Примеры страниц приведены на рис. 11-1 и 11-2.

Полезный совет! Отрез – это прямой разрез, который система выполняет на этикетке по прямой линии. По линии отреза готовая этикетка отделяется от остальной этикеточной ленты.

Размещение одной этикетки на странице

В большинстве случаев на одной странице расположена одна этикетка. Этикетка может занимать страницу целиком либо только часть ее. Например, если длина созданной этикетки меньше

51 мм (минимальная длина страницы), страница и этикетка могут выглядеть таким образом:



Рис. 11-1. Пример короткой этикетки

Примечание: Длина этикетки и линия отреза на рис. 11-1 приведены для иллюстрации принципа, который описывается в данной главе. В действительности эти линии на экране не отображаются.

Поскольку при подаче этикетки система допускает минимальную длину расходного компонента 51 мм, линия отреза расположена на расстоянии 51 мм, хотя длина этикетки только 25,4 мм. (Остаток этикеточной ленты придется отрезать вручную). Более подробная информация приведена в разделе **Проверка длины** на стр. 11-12.

Размещение нескольких этикеток на странице

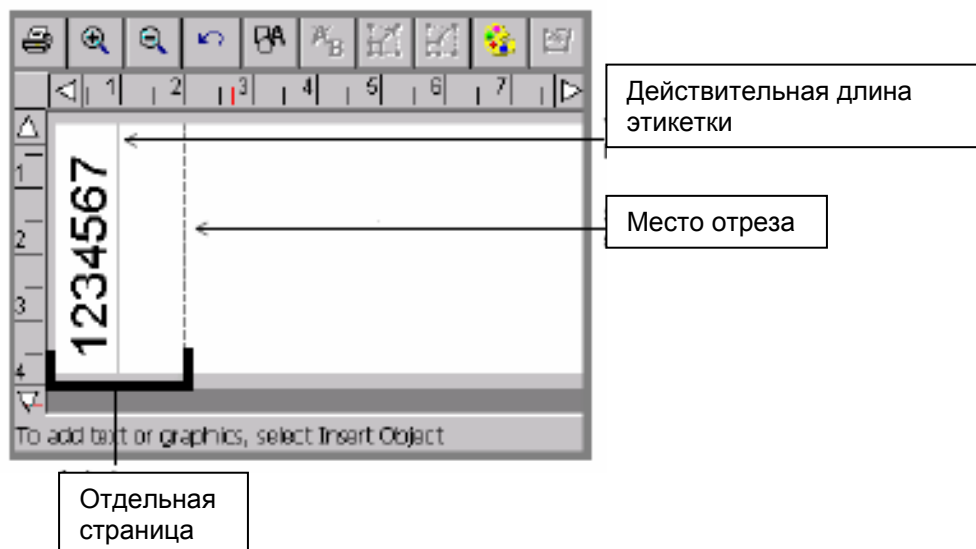
При выборе опции **Supply saver** (экономия расходных компонентов) в окне системных настроек либо в окне предпочтительных настроек параметров можно распечатывать несколько этикеток на одной странице. (Более подробная информация приведена в разделе **Опция “Экономия расходных компонентов”** на стр. 11-12).

К примеру, при распечатке пяти экземпляров этикетки в режиме включения опции **Supply saver** (экономия расходных компонентов) готовые этикетки выглядят следующим образом:

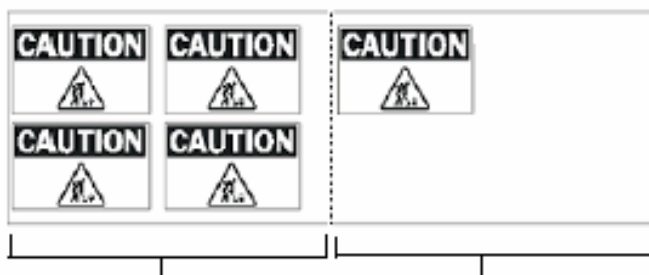

Первая страница распечатки

Последняя страница распечатки

Рис. 11-2. Пример распечатки этикеток в режиме включения опции **Supply saver** (экономия расходных компонентов)

Печать отдельной этикетки

Распечатка отдельной этикетки представляет собой простой двухэтапный процесс.

1. При отображении этикетки, которую нужно распечатать, в окне редактирования нажать функциональную клавишу **<Print>** (печать) либо кнопку инструмента **Print** (печать) на панели инструментов. Открывается окно печати:



Рис. 11-3. Окно печати

2. Нажать кнопку **OK**. Открывается окно подготовки к печати и принтер печатает этикетку.

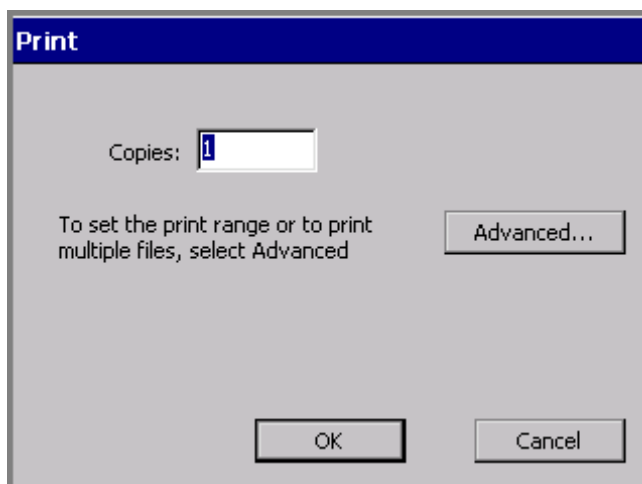

Рис. 11-4. Окно подготовки к печати

Принтер распечатывает, отрезает и выводит этикетку.

Печать отдельной этикетки в нескольких экземплярах

Этот процесс требует дополнения одного этапа:

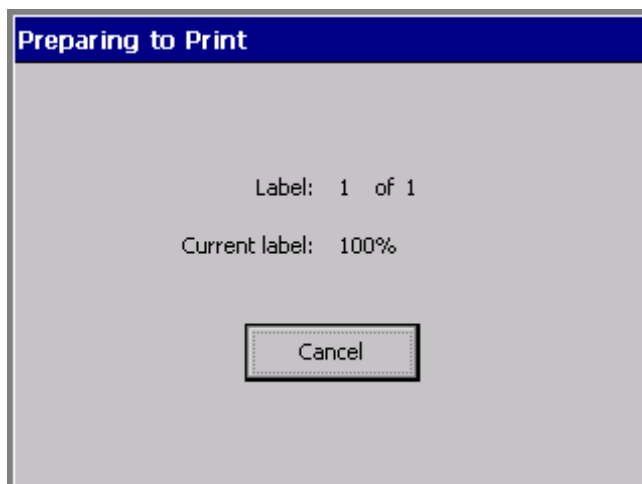
1. При отображении этикетки, которую нужно распечатать, в окне редактирования нажать функциональную клавишу **<Print>**. Открывается окно печати (см. рис. 11-3).
2. В поле **Copies** (количество экземпляров) ввести число копий этикетки.
3. Нажать кнопку **OK**. Открывается окно подготовки к печати (см. рис. 11-4), в котором отслеживается ход работы системы по мере печати каждого экземпляра этикетки.

Примечание: Если в окне вкладки **Printing** (печать) была выбрана опция **Supply saver** (экономия расходных компонентов), может показаться, что система отображает в поле Label (этикетки) некорректное общее количество этикеток. Это происходит потому, что принтер подсчитывает общее количество *страниц* текущей распечатки, а не количество этикеток, при этом может оказаться, что на одной странице расположено несколько этикеток. Более подробная информация приведена в разделах **Страницы** на стр. 11-2 и **Опция “Экономия расходных компонентов”** на стр. 11-22.

Печать комплекта этикеток

Если заранее известно, что требуется распечатать одновременно группу этикеток, можно создать **комплект** этикеток. Как создавать комплекты этикеток описано в разделе **Создание комплектов этикеток** на стр. 6-21. (Следует тщательно следовать указаниям этого раздела, чтобы обеспечить беспрепятственную распечатку созданного комплекта этикеток).

Далее описан процесс распечатки комплекта этикеток либо части комплекта этикеток.

Печать комплекта этикеток

1. Когда комплект этикеток создан (см. раздел **Создание комплектов этикеток** на стр. 6-21), нажать функциональную клавишу **<Print>** (печать). Открывается окно печати, приведенное на рис. 11-3.

Параметр по умолчанию "1" в поле **Copies** (количество экземпляров) подразумевает, что принтер распечатает один экземпляр каждой этикетки комплекта. При необходимости распечатки нескольких экземпляров каждой этикетки нужно изменить это число.

2. В окне печати нажать кнопку **ОК** и начать распечатку. Открывается окно подготовки к печати (см. рис. 11-4), в котором отслеживается ход работы системы по мере печати каждой этикетки комплекта.

Печать подгруппы комплекта этикеток

Описанный далее процесс применяется, если требуется распечатка не всех этикеток комплекта.

1. Когда комплект этикеток создан (см. раздел **Создание комплектов этикеток** на стр. 6-21), либо при открытии файла с комплектом этикеток нажать функциональную клавишу **<Print>** (печать). Открывается окно печати, приведенное на рис. 11-3.

2. Нажать кнопку **Advanced** (дополнительные параметры). Открывается окно дополнительных параметров печати.



Рис. 11-5. Окно дополнительных параметров печати при распечатке комплектов этикеток

3. В поле **Labels from** (этикетки с ...) ввести номер первой этикетки комплекта, которую нужно распечатать. В поле **to:** (до ...) ввести номер последней этикетки комплекта, которую нужно распечатать.

4. Нажать кнопку ОК. Снова открывается окно печати (рис. 11-3).

5. В окне печати нажать кнопку **OK** и начать распечатку. Открывается окно подготовки к печати (см. рис. 11-4), в котором отслеживается ход работы системы по мере печати каждой этикетки комплекта, выбранной для распечатки.

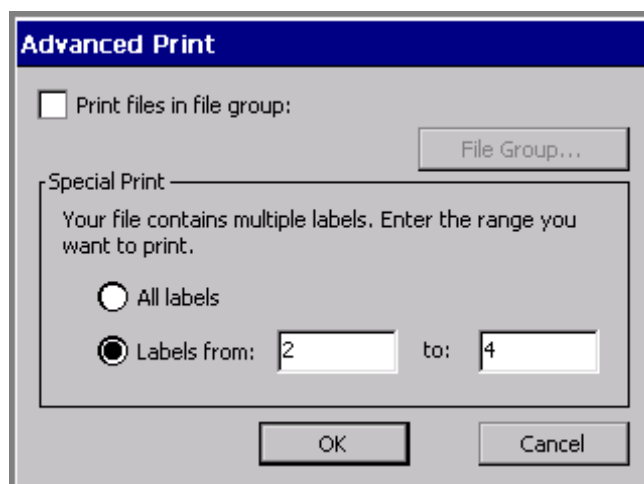
Печать этикеток группой файлов

При сохранении этикеток в виде файлов система автоматически выводит подсказку об их классификации **по группам файлов**. Одним из преимуществ сохранения аналогичных файлов в одной группе файлов является экономия времени за счет одновременной распечатки всех файлов этикеток данной группы. Распечатка этикеток группой файлов производится с помощью функции **Advanced** (дополнительные параметры) окна печати.

Полезный совет! Если планируется одновременная распечатка всех файлов группы файлов, для достижения наилучших результатов следует сгруппировать этикетки в файлах по принципу ориентации и использовать одни и те же красящую и этикеточную ленты.

При распечатке этикеток группой файлов следует учитывать некоторые ограничения:

- При распечатке группы файлов нельзя выбрать отдельный диапазон файлов. Можно распечатать либо группу файлов целиком, либо отдельный файл из этой группы.
- Не допускается смешивание видов этикеток в пределах одной группы файлов. Этикетки, созданные в приложениях QuickText (быстрое создание текстовых этикеток), Pipe Marker (маркировка трубопроводов) и Right-to-Know (право на осведомленность) не распечатываются в группе файлов, если в нее включены этикетки, созданные в других приложениях. Но разумеется, можно распечатать эти этикетки отдельно.
- Для обеспечения наилучших результатов не следует планировать замену сегментированной и сплошной цветной ленты в пределах одной распечатки.

Печать этикеток группой файлов

1. Открыть в окне редактирования любой файл из группы, предназначенной для распечатки и нажать функциональную клавишу <Print> (печать). Открывается окно печати, приведенное на рис. 11-3.
2. В окне печати ввести количество экземпляров **каждой** этикетки группы файлов.

Полезный совет! Введенное число экземпляров принтер применяет к каждой этикетке группы файлов, включая все файлы, включающие несколько этикеток.

3. Выбрать функцию **Advanced** (дополнительные параметры). Открывается окно дополнительных параметров печати, в котором отображено название текущей группы файлов.



Рис. 11-6. Окно дополнительных параметров печати с названием открытой группы файлов

4. Пометить ячейку опции **Print files in file group** (печатать файлы группы). (Следует принять во внимание, что опция Special Print (особые параметры печати) при этом блокируется и кнопка **File Group** (выбор группы файлов) становится недоступной).

5. Нажать кнопку ОК. Открывается окно печати (см. рис. 11-3).

6. В окне печати нажать кнопку **OK**. Открывается окно подготовки к печати (см. рис. 11-4), в котором отслеживается ход работы системы по мере печати всех этикеток и страниц данной группы файлов.

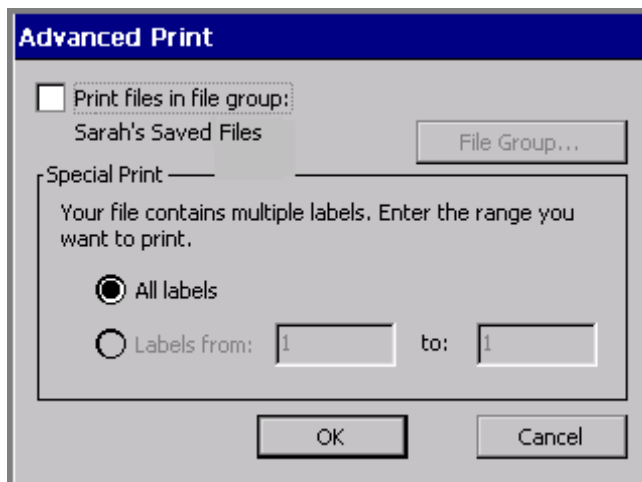
Печать другой группы файлов

Можно распечатать любую группу файлов, если в окне редактирования отображена какая-либо этикетка. Потребуется несколько дополнительных этапов:

1. Выполнить действия в соответствии с описанием пп. 1-4 в описанном выше процессе **Печать этикеток группой файлов**.

2. Нажать кнопку опции **File Group** (выбор группы файлов). Открывается окно выбора группы файлов:



Рис. 11-7. Окно выбора группы файлов

3. Выделить группу файлов, включающую файлы, которые нужно распечатать, и нажать кнопку **OK**. Снова открывается окно дополнительных параметров печати с отображением названия выбранной группы файлов,

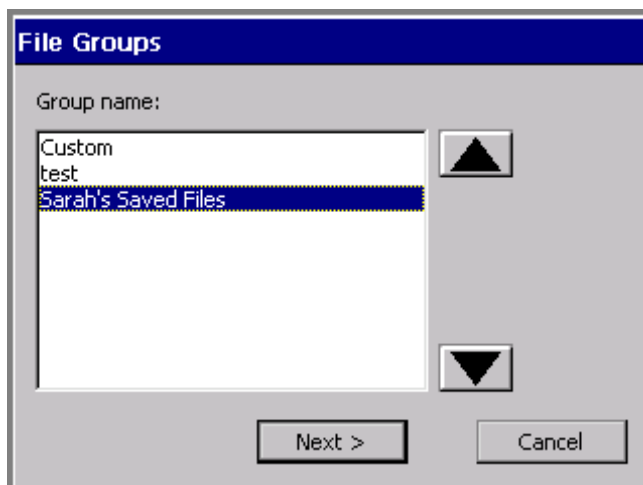

Рис. 11-8. Окно дополнительных параметров печати при распечатке группы файлов

4. Нажать кнопку ОК. Снова открывается окно печати (см. рис. 11-3).

5. В окне печати нажать кнопку **ОК** и начать распечатку. Открывается окно подготовки к печати (см. рис. 11-4), в котором отслеживается ход работы системы по мере печати каждого файла группы файлов.

Проверка расходных компонентов

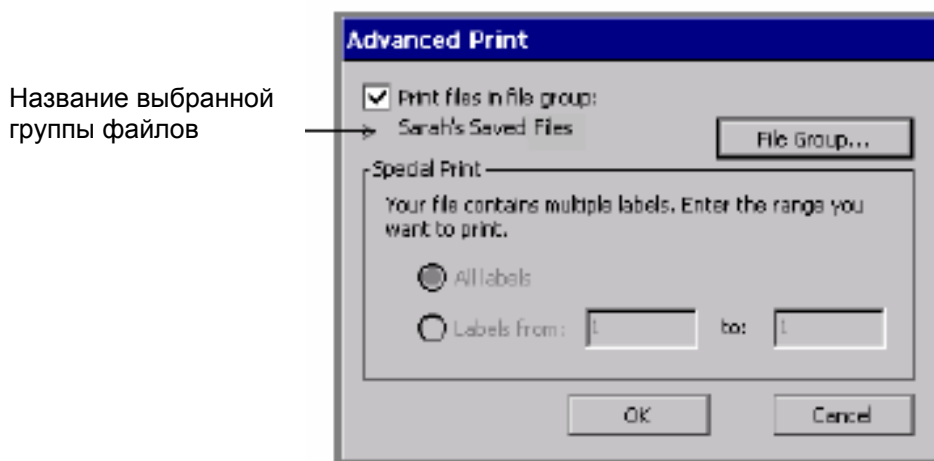
При нажатии кнопки **ОК**, чтобы начать распечатку, система проверяет размер, длину и цвет текущей этикетки, и соответствие этих параметров данным установленным на принтере расходных компонентов. Информация, необходимая системе, хранится в ячейках памяти на кассете и картридже каждой красящей и этикеточной ленты. Считывание информации системой происходит при каждой распечатке этикетки.

Если характеристики установленных на принтере расходных компонентов не соответствуют или не подходят для текущей распечатки, в большинстве случаев система выводит сообщение с описанием проблемы и указанием об установке нужных расходных компонентов. Однако следует принимать во внимание, что лучше устанавливать соответствующие расходные компоненты, на которых будет выполняться распечатка, перед началом создания этикетки.

Проверка размера

При распечатке система прежде всего проверяет **размер** области печати этикетки и сверяет его с размером установленной на принтере этикеточной ленты. Область печати - это площадь этикеточной ленты за вычетом площади полей этикеток. Размер полей изменяется в зависимости от размера этикеточной ленты.

Полезный совет! Общий вид этикетки при ее отображении дает хорошее представление о том, как она будет выглядеть в распечатанном виде. Для экономии расходных компонентов следует исправлять любые отклонения размеров на этикетке.

Если объект этикетки превышает размеры области печати установленной на принтере этикеточной ленты, результатом может быть один из двух вариантов:

- Если этикетка только что создана, система ее в любом случае распечатает. Объекты, или элементы объектов, выходящие за пределы области печати, будут уменьшены.

- Если речь идет о сохраненной этикетке, открытой для распечатки, система выведет сообщение с предложением заменить установленную на принтере этикеточную ленту.

Если размер этикетки меньше площади области печати установленной на принтере этикеточной ленты, система распечатает этикетку, не выводя никаких сообщений, но *вид* готовой распечатанной этикетки будет зависеть от количества этикеток в очереди печати и от настройки системных параметров:

- Если в очереди печати только *одна* этикетка, система распечатает этикетку как есть.
- Если в области печати *несколько* этикеток, система проверит настройки опции “Экономия расходных компонентов”.

Если опция Supply saver (экономия расходных компонентов) включена, система сэкономит этикеточную и красящую ленты, расположив в очереди печати этикетки одного размера вместе. В системах одноцветной и многоцветной печати принтер добавит разграничительные пунктирные линии для обозначения линий отреза этикеток. В системе Color& Cut принтер нарежет этикетки.

Если опция Supply saver (экономия расходных компонентов) отключена, система распечатает этикетки обычным образом, по одной на сегменте. Более подробная информация и примеры приведены в разделе **Опция “Экономия расходных материалов”** на стр. 11-22.

Проверка длины

Максимальную длину области печати этикетки система определяет в соответствии с данными установленной на принтере риббона. При запуске печати система проверяет длину одной страницы этикеток и сравнивает ее с данными ячейки памяти риббона.

Важно! Общий вид этикетки при ее отображении дает хорошее представление о том, как она будет выглядеть в распечатанном виде. Для экономии расходных компонентов следует исправлять любые отклонения размеров на этикетке.

Минимальная длина

Минимальная длина красящей и этикеточной ленты, допустимая принтером для обеспечения нормальной подачи этикетки, составляет 51 мм. Если длина этикетки меньше, система автоматически удлиняет ее до необходимого минимума. Содержание и размер этикетки при этом не меняются. Излишек этикеточной ленты следует удалять вручную.

Полезный совет! При включении опции **Supply saver** (экономия расходных компонентов) можно распечатывать несколько экземпляров короткой этикетки, которыми заполняется минимальная длина страницы. Например, при печати двух экземпляров этикетки, приведенной на рис. 11-1 на стр. 11-3, функция **Supply saver** (экономия расходных компонентов) разложит их на странице вертикально и использует минимальную площадь страницы. Указания приведены в разделе **Опция “Экономия расходных материалов”** на стр. 11-22.

Максимальная длина

Длина страницы, которую может поддерживать система, определяется риббоном, установленным на принтере. Максимальная поддерживаемая длина составляет:

- При одноцветной печати этикеток с использованием сплошного цветного (одноцветного) риббона – 2 540 мм.
- При многоцветной печати этикеток с использованием сплошного цветного (одноцветного) риббона – 965 мм.
- При печати с использованием сегментированного риббона (как с сегментами специальных цветов, так и с сегментами СУМК), - длина сегмента. Длина сегмента может быть 203 мм или 406 мм.

Если при создании этикетки на принтере установлены расходные компоненты, которые будут использоваться при распечатке, при превышении длиной этикетки поддерживаемой длины печати в соответствии с установленным риббоном несоответствие будет видно на отображенной на дисплее этикетке, как показано на рис. 11-9.

Полезный совет! Следует принимать во внимание, что на длину этикетки могут повлиять и другие факторы, кроме цвета. Например, при изменении размера шрифта или при добавлении какого-либо объекта длина текста может увеличиться.

Также следует не упускать из виду то, что в некоторых случаях принтер отображает этикетку на дисплее укороченной (как показано на рис. 11-9), и при направлении этикетки на печать она распечатывается укороченной, в соответствии с отображением.

В других случаях принтер отображает этикетку с заданными размерами, либо в соответствии с размерами шаблона, использованного при создании этикетки, но при выводе этикетки на печать выводится сообщение и этикетка не распечатывается, пока не будет откорректирована ее длина.

Например, при открытии файла с этикеткой заданной длины она отображается на дисплее с правильной длиной. Если длина этикетки превышает возможную при установленном расходном компоненте, выводится соответствующее сообщение, и система возвращается в окно редактирования. Уменьшение длины этикетки *не будет* отображено на экране, как показано на примере этикетки со слишком большой длиной для установленного риббона на стр. 11-14. Есть несколько способов исправить положение:

- Установить риббон с более длинными сегментами
- Установить сплошной цветной риббон
- Уменьшить длину этикетки.

В таких случаях следует выполнить один из приведенных вариантов корректировки, либо распечатать этикетку будет невозможно.

Причины уменьшения принтером длины этикетки

На рис. 11-9 приведен пример этикетки, на которой объект выходит за допустимые пределы длины этикетки в соответствии с установленным на принтере риббоном. При этом принтер уменьшает этикетку перед ее распечаткой:



Рис. 11-9. Пример этикетки со слишком большой длиной для установленного риббона

Для распечатки этикетки, приведенной на рис. 11-9, на принтере установлена сплошной цветной однокрасочный риббон, а окружности должны быть распечатаны разными цветами в соответствии с пометками. При таком сочетании максимальная длина

риббона составляет 965,2 мм. Длина отображенной на экране этикетки превышает 965,2 мм. Следует принять во внимание, что точка отреза на дисплее установлена на 965,2 мм. При попытке распечатки этой этикетки принтер прекращает печать на максимальной длине 965,2 мм, не выводя сообщения. Часть окружности, выходящая за пределы 965,2 мм, не будет распечатана, как показано на экране дисплея.

Условия, при которых не происходит уменьшение длины этикетки

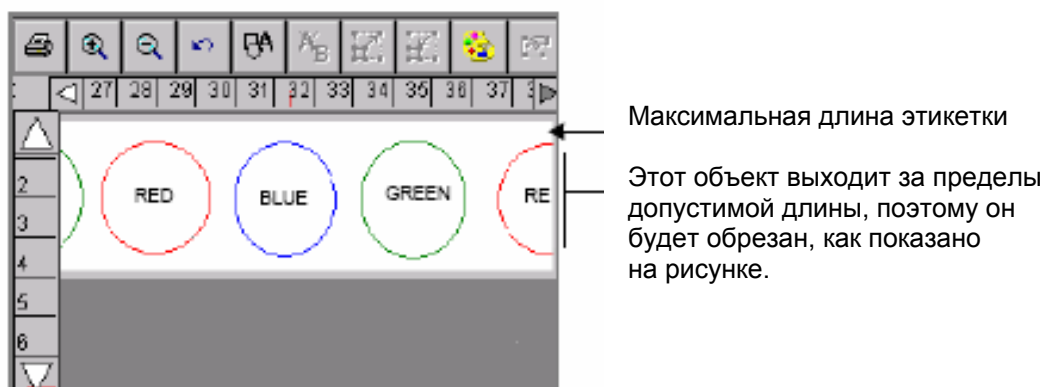
При отображении на экране *действительной* заданной длины этикетки система не будет автоматически укорачивать длину этикетки, превышающую допустимую для установленной на принтере риббона, при следующих условиях:

- Если этикетка создавалась при установленной на принтере сплошной цветной риббонном и если объекты на этикетке имеют одинаковый цвет, но при этом объекты, добавленные на эту этикетку, не должны выходить за пределы максимальной длины 2 540 мм.
- Если длина этикетки задавалась либо в процессе ее создания, либо за счет шаблона, использованного при создании этикетки.
- При сохранении этой этикетки и повторном ее открытии при установленной на принтере сегментированной красящей ленте, на экране будет отображена действительная заданная длина этой этикетки.

В перечисленных случаях при попытке распечатки этикетки система выведет сообщение о превышении допустимой длины этикетки. Прежде, чем продолжить работу, следует откорректировать этикетку.

Длина этикетки с вырезкой объектов

Максимальная длина этикеток с вырезанными объектами составляет 965 мм. Более подробная информация о работе с вырезанными объектами приведена в **ГЛАВЕ 10: Графическая обрезка** на стр. 10-1.

Проверка цвета

Для определения диапазона выбора цветов при создании этикетки система ориентируется на установленную на принтере красящую ленту. (Более подробная информация приведена в **ГЛАВЕ 8: Применение цвета** на стр. 8-1).

При распечатке этикетки после завершения проверки длины, описанной в предыдущем разделе, система сверяет характеристики этикетки со сведениями об установленной на принтере красящей ленте. Если для распечатки требуется замена риббона либо установка дополнительной ленты, система в соответствующий момент печати выводит соответствующую подсказку.

Примечание: Для достижения наилучших результатов не рекомендуется заменять сегментированную или сплошную цветную ленту в пределах одной распечатки.

Система также сверяет цвет фона с цветом установленной на принтере этикеточной ленты и при выявлении несоответствия выводит сообщение с предупреждением.

Выбор риббона и цвета

В зависимости от системы можно применять несколько видов риббона:

Сплошной одноцветный риббон с одним цветом по всей длине ленты. Этот вид риббона может применяться на всех системах.

Сегментированный риббон для получения специальных цветов, с двумя, тремя или четырьмя цветами сегментов длиной 203 мм либо 406 мм. В процессе печати принтер совершает несколько проходов по ленте, распечатывая при каждом проходе отдельный цвет. Сегментированные риббоны могут применяться только в системах многоцветной печати и системах Color & Cut.

Риббон СУМК включает сегменты синего, желтого, пурпурного и черного цветов размером 203 или 406 мм. Принтер использует все четыре цвета для получения нескольких смешанных цветов для этикеток. Сегментированные риббоны СУМК могут применяться только в системах многоцветной печати и системах Color & Cut.

В зависимости от установленного на принтере риббона можно получать несколько видов цвета на этикетках:

Единственный цвет воспроизводится сплошным одноцветным риббоном либо одним из сегментов сегментированного риббона. Если при создании этикетки использовалось несколько цветов:

- В системе одноцветной печати система распечатывает всю этикетку цветом установленного на принтере одноцветного риббона.
- В системе многоцветной печати и системе Color & Cut система выводит подсказку о правильном выборе цвета с установленного риббона.

Примечание: Если все объекты этикетки имеют одинаковый цвет, система распечатывает их в цвете установленного на принтере риббона, даже если цвет риббона не совпадает с цветом объектов.

Специальный цвет воспроизводится риббонами с чистыми цветами, как сегментированными, так и сплошными одноцветными, которые нужно заменить при необходимости. При печати специального цвета не происходит смешивание цветов и достигается нужный готовый чистый цвет.

Смешанный цвет воспроизводится риббоном СҮМК с синим, желтым, пурпурным и черным цветами, как сегментированной, так и сплошной, печатью сочетаний цветов, в результате чего можно получить один из заранее определенных смешанных цветов. Этот вид цвета иногда называется *полноцветной* печатью.

Полезный совет! Если установлена риббон СҮМК, система считает, что печать будет производиться смешанными цветами, даже если объекты на этикетке имеют одинаковый цвет. Для повышения эффективности применения расходных компонентов можно установить сплошной цветной риббон, если выполняется одноцветная распечатка.

В целом, вид цвета, который можно применить к объектам при создании этикетки, определяется системой и установленной риббонной лентой по совокупности.

Система:	Воспроизведение цвета:
с одноцветной печатью	<input type="checkbox"/> единственный цвет, если установлен сплошной цветной риббон либо при использовании отдельного цвета сегментированного риббона
с многоцветной печатью	<input type="checkbox"/> единственный цвет, если установлен сплошной цветной риббон либо при использовании отдельного цвета сегментированного риббона <input type="checkbox"/> несколько специальных цветов, если установлена сегментированная либо сплошной одноцветный риббон <input type="checkbox"/> смешанный цвет, если установлен сегментированный риббон СҮМК либо риббон со сплошными основными цветами
Color & Cut	<input type="checkbox"/> единственный цвет, если установлен сплошной цветной риббон либо при использовании отдельного цвета сегментированного риббона <input type="checkbox"/> несколько специальных цветов, если установлен сегментированный либо сплошной одноцветный риббон <input type="checkbox"/> смешанный цвет, если установлена сегментированная риббон СҮМК либо риббон со сплошными основными цветами

Нужный цвет риббона

Если для выполнения операции печати системе требуется установка на принтер риббона другого цвета, она выводит подсказку в виде сообщения *Color Needed* о необходимости другого цвета с указанием об установке нужного риббона, закрытии крышки принтера и нажатии кнопки **ОК** для продолжения распечатки. Иногда этот процесс называется *заменой риббонной ленты*.

Примечание: Для достижения лучших результатов печати рекомендуется избегать распечатки целиком групп файлов, включающих этикетки, для распечатки которых требуется замена риббона. При распечатке группы файлов принтер получает информацию от первой этикетки в очереди печати. Может оказаться, что система не сможет своевременно обработать информацию о новом установленном риббоне, который будет добавлен в ходе печати, и применить ее к соответствующим этикеткам.

Нужный цвет этикеточной ленты

Система также реагирует на изменение цвета этикеточной ленты в зависимости от вида распечатываемой этикетки:

- Если для выполнения операции печати этикетки **на основе шаблона** системе потребуется установка на принтер этикеточной ленты другого цвета, она выводит подсказку в виде сообщения *Color Needed* о необходимости другого цвета. Установить на принтер нужную этикеточную ленту, закрыть крышку принтера и нажать кнопку **ОК** для продолжения распечатки.

Полезный совет! С этого момента система не проводит повторную проверку ячейки памяти ленты, чтобы проверить правильность установки расходного компонента, она продолжает распечатку вне зависимости от установленной этикеточной ленты. Это может оказаться полезным в случае, если нужно проигнорировать выбор цвета в зависимости от шаблона либо цвета этикетки.

-
- При распечатке **индивидуальной** этикетки система всегда подразумевает, что печать будет производиться на установленной этикеточной ленте, и не проводит проверку цвета ленты.
 - Для достижения лучших результатов при распечатке **групп** этикеток следует убедиться в том, что все этикетки группы имеют одинаковые характеристики в контексте этикеточной ленты, включая ее цвет. Это следует учитывать задолго до распечатки, во время создания группы этикеток. Более подробная информация приведена в разделе **Файлы и группы файлов** на стр. 9-2.

Проверка возможности обрезки на этикетках

Применение возможностей графической обрезки системы Color & Cut возможно только при установке этикеточной ленты шириной 102 мм.

Если площадь обрезки выходит за пределы максимальной допустимой длины или ширины установленной этикеточной ленты, принтер игнорирует область обрезки на этикетке. Общий вид объекта для обрезки при отображении этикетки дает хорошее представление о том, как он будет выглядеть в готовом виде, поэтому следует исправлять любые отклонения размеров на этикетке до начала ее обработки. Если ширина объекта для обрезки меньше, чем ширина установленной этикеточной ленты, принтер выполняет операцию.

Примечание: Не все этикеточные ленты шириной 102 м подходят для обрезки. Например, нельзя разрезать магнитную ленту. Более подробную информацию следует уточнить у поставщика.

Опции вкладки “Печать”

Вкладка **Printing** (печать) включает две дополнительные опции печати:

- **Supply saver** (экономия расходных компонентов) обеспечивает экономию красящей и этикеточной ленты за счет логичного расположения этикеток на страницах.
- **Overprinting** (печать поверх распечатанного текста) предотвращает возможность образования пробелов между разными цветами при некоторых видах распечатки.

Доступ к опциям вкладки “Печать”

Включить опции **Supply saver** (экономия расходных компонентов) и **Overprint** (печать поверх распечатанного текста) можно из окна главного меню или, для большего удобства, из большинства приложений.

- В окне настройки системных параметров устанавливаются параметры по умолчанию для всей системы. Установки, которые задаются в окнах вкладок, применяются ко всем создаваемым этикеткам (за исключением этикеток, создаваемых в приложениях Pipe Marker (маркировка трубопроводов) и Right-to-Know (право на осведомленность)). Более подробная информация приведена в **ГЛАВЕ 5: Настройка предпочтительных параметров** на стр. 5-1.
- В большинстве приложений параметры по умолчанию, применяемые для всей системы, устанавливаются в окне предпочтительных параметров приложения. В результате экономится время, которое затрачивается на то, чтобы закрыть приложение и вернуться в главное меню. Более подробная информация приведена в разделе **Настройка предпочтительных параметров приложения** на стр. 6-35.

Примечание: Параметры печати для приложений Pipe Marker (маркировка трубопроводов) и Right-to-Know (право на осведомленность) можно задать только из этих приложений.

Невозможна настройка предпочтительных параметров в приложении QuickText (быстрое создание текстовых этикеток).

Настройка параметров опций печати из окна главного меню

1. В окне главного меню (см. рис. 3-1 на стр. 3-2) выбрать функцию **Setup** (настройка параметров). Открывается окно настройки системных параметров, включающее вкладку **Printing** (печать):



Рис. 11-10. Вкладка **Printing** (печать) окна настройки системных параметров.

2. Настроить параметры в соответствии с описанием в последующих разделах.

Настройка параметров опций печати из приложения

В окне редактирования любого приложения, кроме QuickText (быстрое создание текстовых этикеток), нажать функциональную клавишу **<Preferences>** (предпочтительные параметры).

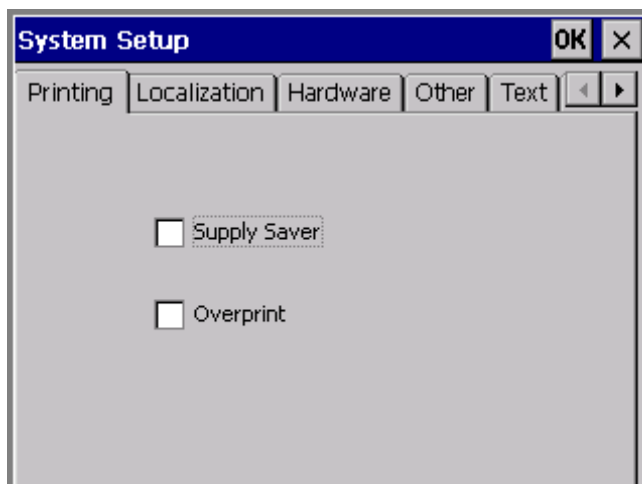
Исключение: Окно настройки предпочтительных параметров приложения Pipe Marker (маркировка трубопроводов) доступно также из окна стилей приложения Pipe Marker. См. раздел **Настройка предпочтительных параметров приложения Pipe Marker** на стр. 6-37.

Окно настройки предпочтительных параметров приложения Right-to-Know (право на осведомленность) доступно также из окна стилей приложения Right-to-Know. См. раздел **Настройка предпочтительных параметров приложения Right-to-Know** на стр. 6-38.

Опция **Supply saver** (экономия расходных компонентов)

Печать в режиме опции **Supply saver** (экономия расходных компонентов), которая иногда называется *экономной* печатью, экономит этикеточную и красящую ленту за счет логичного выстраивания этикеток в очереди печати и расположения нескольких этикеток на странице.

Эта опция экономит ленту, поскольку при этом этикетки с шириной, меньше полной ширины этикеточной ленты, располагаются вертикально таким образом, чтобы использовалась вся ширина этикеточной ленты (см. рис. 11-11). При этом также экономится риббон, поскольку этикетки группируются для распечатки по критерию комплекта секций риббона.

Кроме того, в системах одноцветной и многоцветной печати принтер добавляет пунктирные линии разметки, по которым следует отрезать готовые этикетки. В системе Color & Cut происходит отдельное отрезание каждой этикетки.

Функция **Supply saver** (экономия расходных компонентов) применяется в следующих случаях:

- При распечатке нескольких этикеток. (При этом не имеется в виду печать нескольких экземпляров одной этикетки, поскольку они соответствуют критерию размера).

и

- Если площадь этикеток составляет менее половины площади области печати (для обеспечения возможности их вертикального расположения).

либо

- Если этикетки короче половины длины сегмента (для обеспечения их группировки в пределах длины сегмента), при установленной на принтере сегментированной риббона.

(Сведения об ограничениях при установке на принтере сегментированной риббона приведены в разделе **Проверка длины** на стр. 11-12).

На приведенных далее рисунках 11-11 и 11-12 проиллюстрирована экономия этикеточной ленты при применении функции **Supply saver** (экономия расходных компонентов). На рис. 11-11 показаны этикетки, распечатанные в режиме функции **Supply saver** (экономия расходных компонентов), при установке на принтере сегментированной риббона с длиной сегментов 203,2 мм. При этой распечатке требовалось три экземпляра отдельной этикетки. Сначала система проверяет соответствие этикеток критерию размера. При соблюдении критерия система раскладывает этикетки и выполняет операцию печати.



Рис. 11-11. Пример этикеток, распечатанных в режиме функции **Supply saver** (экономия расходных компонентов)

На рис. 11-12 приведены те же этикетки, распечатанные при отключении функции **Supply saver** (экономия расходных компонентов). Система последовательно распечатывает три этикетки длиной 203,2 мм.

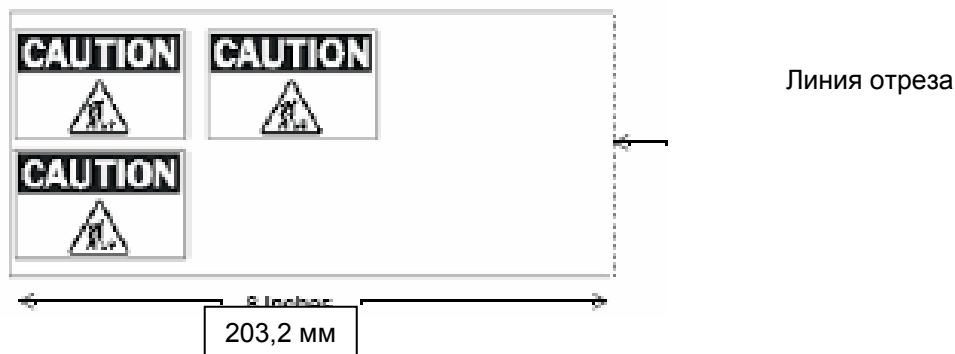

Рис. 11-12. Пример этикеток, распечатанных при отключенной функции **Supply saver** (экономия расходных компонентов)

Опция **Overprint** (печать поверх распечатанного текста)

При распечатке в режиме функции **Overprint** (печать поверх распечатанного текста) предотвращается возможность образования на этикетке пробелов между областями цветов и областями черного цвета.

Полезный совет! Сначала следует попробовать выполнить операцию печати при отключенной функции **Overprint** (печать поверх распечатанного текста). Если результаты окажутся неудовлетворительными, включить опцию **Overprint** (печать поверх распечатанного текста).

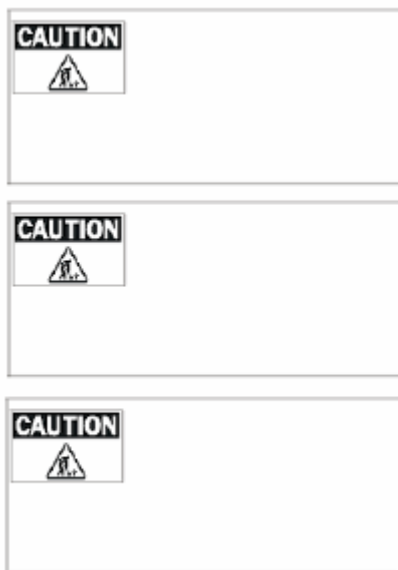
При включении опции Overprint (печать поверх распечатанного текста) система организует порядок распечатки цветов на этикетке таким образом, чтобы печать в черном цвете выполнялась в последнюю очередь и поверх распечатанных ранее других цветов объектов.

При отключении опции Overprint (печать поверх распечатанного текста) участки, на которых должны быть распечатаны элементы черного цвета, остаются пустыми, пока не начнется печать черным цветом. В результате можно заметить небольшие пробелы между цветными и черными участками.

Важно! Если печать выполняется с использованием специального цвета, а на этикетке есть цветные элементы, наложенные на объекты с черным фоном, следует убедиться в отключении функции **Overprint** (печать поверх распечатанного текста). В противном случае черный цвет поглотит цветные наложения.

Многие пользователи предпочитают постоянное отключение функции **Overprint** (печать поверх распечатанного текста). Основным недостатком функции **Overprint** (печать поверх распечатанного текста) как параметра по умолчанию является замедление печати, поскольку системе требуется время, чтобы проанализировать цвета печати и правильно расположить их последовательность. Также при этом может потребоваться более частая замена риббона.

Специальные символы

В приведенных далее таблицах приводятся символы, их показатель уникада и десятичный показатель для специальных символов, которые можно применять в данной системе печати этикеток.

В таблице 1 на стр. А-2 приведены специальные символы, которые можно вставлять со следующими шрифтами:

- Arial 65 для BRC
- Arial для BRC
- Times New Roman для BRC

В таблице 2 на стр. А-6 приведены символы, которые можно вставлять со следующими шрифтами:

- Brush Script for BRC

Сведения о вставке символов и других специальных знаков на этикетки приведены в разделе **Добавление в текст специальных символов** на стр. 7-9.

ТАБЛИЦА 1. Специальные символы для шрифтов Arial 65 для BRC, Arial для BRC и Times New Roman для BRC, включая символ, показатель уникада и десятичный показатель каждого символа

A-2 Специальные символы

!	0021	33
"	0022	34
#	0023	35
\$	0024	36
%	0025	37
&	0026	38
'	0027	39
(0028	40
)	0029	41
*	002A	42
+	002B	43
,	002C	44
-	002D	45
.	002E	46
/	002F	47
0	0030	48
1	0031	49
2	0032	50
3	0033	51
4	0034	52
5	0035	53
6	0036	54
7	0037	55
8	0038	56
9	0039	57
:	003A	58
;	003B	59
<	003C	60
=	003D	61
>	003E	62
?	003F	63

@	0040	64
A	0041	65
B	0042	66
C	0043	67
D	0044	68
E	0045	69
F	0046	70
G	0047	71
H	0048	72
I	0049	73
J	004A	74
K	004B	75
L	004C	76
M	004D	77
N	004E	78
O	004F	79
P	0050	80
Q	0051	81
R	0052	82
S	0053	83
T	0054	84
U	0055	85
V	0056	86
W	0057	87
X	0058	88
Y	0059	89
Z	005A	90
[005B	91
\	005C	92
]	005D	93
^	005E	94

_	005F	95
`	0060	96
a	0061	97
b	0062	98
c	0063	99
d	0064	100
e	0065	101
f	0066	102
g	0067	103
h	0068	104
i	0069	105
j	006A	106
k	006B	107
l	006C	108
m	006D	109
n	006E	110
o	006F	111
p	0070	112
q	0071	113
r	0072	114
s	0073	115
t	0074	116
u	0075	117
v	0076	118
w	0077	119
x	0078	120
y	0079	121
z	007A	122
{	007B	123
	007C	124
}	007D	125

Продолжение таблицы 1

~	007E	126
ı	00A1	161
ƒ	00A2	162
£	00A3	163
¤	00A4	164
¥	00A5	165
ı	00A6	166
§	00A7	167
-	00A8	168
©	00A9	169
ª	00AA	170
«	00AB	171
¬	00AC	172
®	00AE	174
-	00AF	175
°	00B0	176
±	00B1	177
²	00B2	178
³	00B3	179
´	00B4	180
µ	00B5	181
¶	00B6	182
·	00B7	183
¸	00B8	184
ı	00B9	185
º	00BA	186
»	00BB	187
¼	00BC	188
½	00BD	189
¾	00BE	190
¿	00BF	191
À	00C0	192
Á	00C1	193

Ā	00C2	194
Ă	00C3	195
Ȃ	00C4	196
Ą	00C5	197
Æ	00C6	198
Ç	00C7	199
È	00C8	200
É	00C9	201
Ě	00CA	202
Ě	00CB	203
Ī	00CC	204
Ĭ	00CD	205
Ĵ	00CE	206
Ķ	00CF	207
Ð	00D0	208
Ñ	00D1	209
Ò	00D2	210
Ó	00D3	211
Ô	00D4	212
Õ	00D5	213
Ö	00D6	214
×	00D7	215
Ø	00D8	216
Ù	00D9	217
Ú	00DA	218
Û	00DB	219
Ü	00DC	220
Ý	00DD	221
Þ	00DE	222
ß	00DF	223
à	00E0	224
á	00E1	225
â	00E2	226

ã	00E3	227
ä	00E4	228
å	00E5	229
æ	00E6	230
ç	00E7	231
è	00E8	232
é	00E9	233
ê	00EA	234
ë	00EB	235
ì	00EC	236
í	00ED	237
î	00EE	238
ï	00EF	239
ð	00F0	240
ñ	00F1	241
ò	00F2	242
ó	00F3	243
ô	00F4	244
õ	00F5	245
ö	00F6	246
÷	00F7	247
ø	00F8	248
ù	00F9	249
ú	00FA	250
û	00FB	251
ü	00FC	252
ý	00FD	253
þ	00FE	254
ÿ	00FF	255
À	0100	256
Á	0101	257
Â	0102	258
Ã	0103	259

Продолжение таблицы 1

À	0104	260
á	0105	261
Ā	0106	262
ă	0107	263
Ĉ	0108	264
ĉ	0109	265
Ċ	010A	266
ċ	010B	267
Č	010C	268
č	010D	269
Ď	010E	270
ď	010F	271
Ð	0110	272
đ	0111	273
Ē	0112	274
ē	0113	275
Ĕ	0114	276
ĕ	0115	277
Ė	0116	278
ė	0117	279
Ę	0118	280
ę	0119	281
Ě	011A	282
ě	011B	283
Ĝ	011C	284
ĝ	011D	285
Ġ	011E	286
ġ	011F	287
Ģ	0122	290
ģ	0123	291
Ĥ	0124	292
ĥ	0125	293
Ī	012A	298

ī	012B	299
Ĳ	012C	300
ĳ	012D	301
Ĵ	012E	302
ĵ	012F	303
Ķ	0130	304
ķ	0131	305
Ĵ	0134	308
ĵ	0135	309
Ķ	0136	310
ķ	0137	311
Ļ	0139	313
ļ	013A	314
Ļ	013B	315
ļ	013C	316
Ļ	013D	317
ŗ	013E	318
Ł	0141	321
ł	0142	322
Ń	0143	323
ń	0144	324
Ń	0145	325
ņ	0146	326
Ņ	0147	327
ň	0148	328
Ō	014C	332
ō	014D	333
Ŏ	014E	334
õ	014F	335
Ō	0150	336
ó	0151	337
Œ	0152	338
œ	0153	339

Ŕ	0154	340
ř	0155	341
Ŗ	0156	342
ŗ	0157	343
Ŗ	0158	344
ř	0159	345
Š	015A	346
š	015B	347
Ŝ	015C	348
ŝ	015D	349
Ş	015E	350
ş	015F	351
Ș	0160	352
ș	0161	353
Ț	0162	354
ț	0163	355
Ț	0164	356
ț	0165	357
Ț	016A	362
Ț	016B	363
Ț	016C	364
Ț	016D	365
Ț	016E	366
Ț	016F	367
Ț	0170	368
Ț	0171	369
Ț	0172	370
Ț	0173	371
Ț	0174	372
Ț	0175	373
Ț	0176	374
Ț	0177	375
Ț	0178	376

Продолжение таблицы 1

Ž	0179	377
ž	017A	378
Z	017B	379
z	017C	380
Ž	017D	381
ž	017E	382
Đ	0189	393
Σ	01A9	425
Z	01B5	437
z	01B6	438
DŽ	01C4	452
Dž	01C5	453
dž	01C6	454
Ā	01CD	461
ā	01DE	462
Ī	01CF	463
ī	01D0	464
Ō	01D1	465
ō	01D2	466
Ū	01D3	467
ū	01D4	468
Ġ	01E6	486
ġ	01E7	487
K	01E8	488
k	01E9	489
Q	01EA	490
q	01EB	491
Š	01EE	494
š	01EF	495
J	01F0	496
DZ	01F1	497
Dz	01F2	498
dz	01F3	499

Ĝ	01F4	500
ĝ	01F5	501
Ñ	01F8	504
ñ	01F9	505
Ā	0200	512
ā	0201	513
Ā	0202	514
ā	0203	515
Ē	0204	516
ē	0205	517
Ē	0206	518
ē	0207	519
Ī	0208	520
ī	0209	521
Ī	020A	522
ī	020B	523
Ō	020C	524
ō	020D	525
Ō	020E	526
ō	020F	527
Ŕ	0210	528
ŗ	0211	529
Ŕ	0212	530
ŗ	0213	531
Ū	0214	532
ū	0215	533
Ū	0216	534
ū	0217	535
Ş	0218	536
ş	0219	537
Ţ	0220	538
ţ	0221	539
Ĥ	021E	542

h	021F	543
Z	0224	548
z	0225	549
Ā	0226	550
ā	0227	551
Ē	0228	552
ē	0229	553
Ō	022E	558
ō	022F	559
Ÿ	0232	562
ÿ	0233	563
•	2080	8320
ı	2081	8321
ı	2082	8322
ı	2083	8323
ı	2084	8324
ı	2085	8325
ı	2086	8326
ı	2087	8327
ı	2088	8328
ı	2089	8329
£	20A4	8356
€	20AC	8364

ТАБЛИЦА 2. Специальные символы для шрифта Brush Script для BRC font, включая символ, показатель уникада и десятичный показатель каждого символа

/	0021	33
"	0022	34
#	0023	35
\$	0024	36
%	0025	37
&	0026	38
'	0027	39
(0028	40
)	0029	41
*	002A	42
+	002B	43
,	002C	44
-	002D	45
.	002E	46
/	002F	47
0	0030	48
1	0031	49
2	0032	50
3	0033	51
4	0034	52
5	0035	53
6	0036	54
7	0037	55
8	0038	56

9	0039	57
.	003A	58
:	003B	59
<	003C	60
=	003D	61
>	003E	62
?	003F	63
@	0040	64
A	0041	65
B	0042	66
C	0043	67
D	0044	68
E	0045	69
F	0046	70
G	0047	71
H	0048	72
I	0049	73
J	004A	74
K	004B	75
L	004C	76
M	004D	77
N	004E	78
O	004F	79
P	0050	80

Q	0051	81
R	0052	82
S	0053	83
T	0054	84
U	0055	85
V	0056	86
W	0057	87
X	0058	88
Y	0059	89
Z	005A	90
[005B	91
\	005C	92
]	005D	93
^	005E	94
_	005F	95
`	0060	96
a	0061	97
b	0062	98
c	0063	99
d	0064	100
e	0065	101
f	0066	102
g	0067	103
h	0068	104

Продолжение таблицы 2

ı	0069	105
ƒ	006A	106
ℓ	006B	107
ℓ	006C	108
ℓ	006D	109
ℓ	006E	110
ℓ	006F	111
ℓ	0070	112
ℓ	0071	113
ℓ	0072	114
ℓ	0073	115
ℓ	0074	116
ℓ	0075	117
ℓ	0076	118
ℓ	0077	119
ℓ	0078	120
ℓ	0079	121
ℓ	007A	122
{	007B	123
	007C	124
}	007D	125
~	007E	126
/	00A1	161
¢	00A2	162

ℓ	00A3	163
□	00A4	164
ℓ	00A5	165
	00A6	166
ℓ	00A7	167
~	00A8	168
©	00A9	169
°	00AA	170
«	00AB	171
¬	00AC	172
®	00AE	174
—	00AF	175
°	00B0	176
±	00B1	177
ℓ	00B2	178
ℓ	00B3	179
·	00B4	180
μ	00B5	181
¶	00B6	182
·	00B7	183
·	00B8	184
·	00B9	185
°	00BA	186
»	00BB	187

¼	00BC	188
½	00BD	189
¾	00BE	190
ℓ	00BF	191
À	00C0	192
Á	00C1	193
Â	00C2	194
Ã	00C3	195
Ä	00C4	196
Å	00C5	197
Æ	00C6	198
Ç	00C7	199
È	00C8	200
É	00C9	201
Ê	00CA	202
Ë	00CB	203
Ï	00CC	204
Ï	00CD	205
Ï	00CE	206
Ï	00CF	207
Ð	00D0	208
Ñ	00D1	209
Ò	00D2	210
Ó	00D3	211

Продолжение таблицы 2

ō	00D4	212
ō̇	00D5	213
ō̈	00D6	214
×	00D7	215
ø	00D8	216
ū	00D9	217
ū̇	00DA	218
ṻ	00DB	219
ū̉	00DC	220
ŷ	00DD	221
ƒ	00DE	222
β	00DF	223
à	00E0	224
á	00E1	225
â	00E2	226
ã	00E3	227
ä	00E4	228
å	00E5	229
æ	00E6	230
ç	00E7	231
è	00E8	232
é	00E9	233
ê	00EA	234
ë	00EB	235

ì	00EC	236
í	00ED	237
î	00EE	238
ï	00EF	239
ð	00F0	240
ñ	00F1	241
ò	00F2	242
ó	00F3	243
ô	00F4	244
õ	00F5	245
ö	00F6	246
÷	00F7	247
ø	00F8	248
à	00F9	249
á	00FA	250
â	00FB	251
ã	00FC	252
ä	00FD	253
å	00FE	254
ŷ	00FF	255
ı	0131	305
ℰ	0152	338
œ	0153	339
š	0160	352

đ	0161	353
ŷ̇	0178	376
ŷ̈	0192	402
ˆ	02C6	710
˘	02C7	711
-	02C9	713
˘	02D8	728
˙	02D9	729
◦	02DA	730
˘	02DB	731
˘	02DC	732
˘	02DD	733
π	03C0	960
—	2013	8211
—	2014	8212
˙	2018	8216
˙	2019	8217
˙	201A	8218
˙	201C	8220
˙	201D	8221
˙	201E	8222
†	2020	8224
‡	2021	8225
•	2022	8226

Продолжение таблицы 2

...	2026	8230
‰	2030	8240
◄	2039	8249
►	203A	8250
€	20AC	8364
™	2122	8482
Ω	2126	8486
∂	2202	8706
Δ	2206	8710
Π	220F	8719
Σ	2211	8721
/	2215	8725
.	2219	8729
√	221A	8730
∞	221E	8734
∫	222B	8747
ℝ	2248	8776
≠	2260	8800
≅	2264	8804
≍	2265	8805
□	25CA	9674

Техническое обслуживание режущего механизма

Эта информация может оказаться полезной при работе с системой Color & Cut.
Описание данного приложения включает:

- Демонтаж и замена отрезного устройства механизма обрезки.
- Регулировка глубины разреза при обрезке этикеток.
- Прочистка лезвия отрезного устройства.

Сведения о механизме обрезки

Механизм графической обрезки включает держатель отрезного устройства с лезвием, установленный в каретке направляющей. Резец механически перемещается по этикеточной ленте по заданной конфигурации.

Резец включает режущее лезвие и устройство для удерживания лезвия. Оно установлено в держателе, закрепленном в каретке направляющей принтера. На рис. В-2 на стр. В-4 приведено увеличенное изображение держателя отрезного устройства.

При выполнении операции обрезки механизм принтера перемещает резец по направляющей поперек этикеточной ленты, и при этом происходит обрезка ленты по заданной траектории.

Принтер выводит вырезанную этикетку с подложкой. Нужно только отделить этикетку от подложки.

Иногда может потребоваться регулировка глубины посадки лезвия в резце. Кроме того, также иногда нужно заменить или прочистить держатель отрезного устройства. Эти процессы описаны в последующих разделах.

Демонтаж держателя отрезного устройства

Для извлечения отрезного устройства при его регулировке, прочистке либо замене следует выполнить следующие действия:

Шаг 1: Отключить принтер и открыть его крышку.

Шаг 2: Переместить механизм держателя отрезного устройства в центр направляющей, чтобы облегчить доступ к нему.

Шаг 3: Ослабить держатель отрезного устройства, повернув его на пол-оборота (на 180°) по часовой стрелке, как показано на рис. В-1. После удаления держателя можно увидеть язычок, удерживающий держатель в механизме.

Для Globalmark 2 - откручивайте держатель против час. стрелки

Держатель отрезного устройства



Рис. В-1. Демонтаж держателя отрезного устройства

Шаг 4: Извлекь держатель отрезного устройства из каретки направляющей, потянув его вверх.

Регулировка глубины разреза

Регулировка лезвия отрезного устройства может потребоваться в следующих случаях:

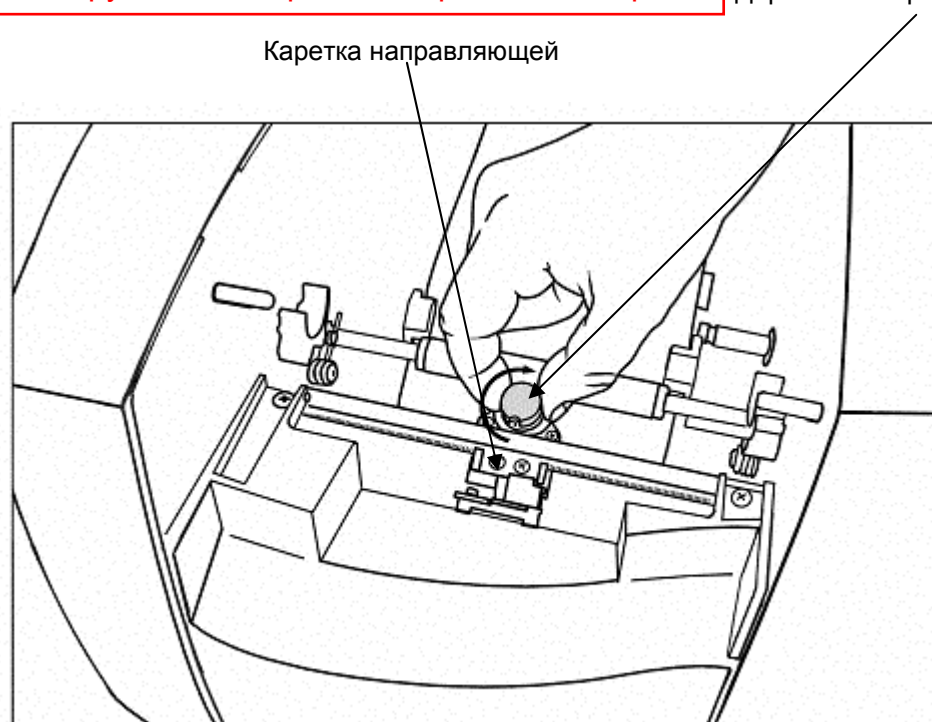
- Если разрезы на этикетках слишком глубокие либо слишком поверхностные.
- При установке на принтер этикеточной и риббона другой толщины.

Держатель отрезного устройства оснащен регулировочным кольцом, с помощью которого можно изменить глубину, на которую лезвие отрезного устройства прорезает этикеточную ленту.

Шаг 1: Отключить принтер и открыть его крышку. Чтобы извлечь держатель отрезного устройства, показанный далее на рисунке, выполнить действия в соответствии с описанием в предыдущем разделе **Демонтаж держателя отрезного устройства:**



Рис. В-2. Держатель отрезного устройства

Лезвие отрезного устройства слегка выступает из нейлоновой головки. При обрезке этикетки головка скользит в направлении поперек поверхности этикетки.

Шаг 2: Удерживая держатель отрезного устройства, как показано ниже на рисунке, настроить лезвие.



Рис. В-3. Регулировка глубины посадки отрезного устройства

Шаг 3: Обратите внимание на точки под регулировочным кольцом. Каждая точка соответствует изменению глубины посадки отрезного устройства примерно на 0,0025 мм. Для начала повернуть регулировочное кольцо на одну точку.

- Чтобы увеличить глубину разреза, повернуть регулировочное кольцо по часовой стрелке.
- Чтобы уменьшить глубину разреза, повернуть регулировочное кольцо против часовой стрелки.

Шаг 3: Перед установкой отрезного устройства на место проверить его:

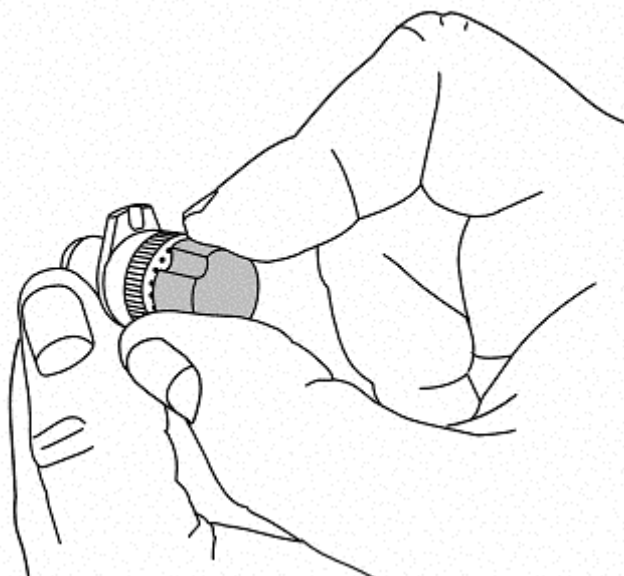
1. Взять кусочек установленной этикеточной ленты и положить его на твердую поверхность.

Удерживая держатель отрезного устройства перпендикулярно поверхности, легко провести головкой отрезного устройства по этикеточной ленте:



Рис. В-4. Проверка глубины разреза

Примечание: Не прикладывать усилие. Убедиться в строго вертикальном положении держателя отрезного устройства.

3. Осмотреть этикеточную ленту, чтобы убедиться в соответствии глубины разреза. Этикеточная лента должна быть полностью прорезана по толщине, но подложка должна остаться целой.

Шаг 5: При необходимости продолжить регулировку глубины посадки отрезного устройства, затем снова проверить его.

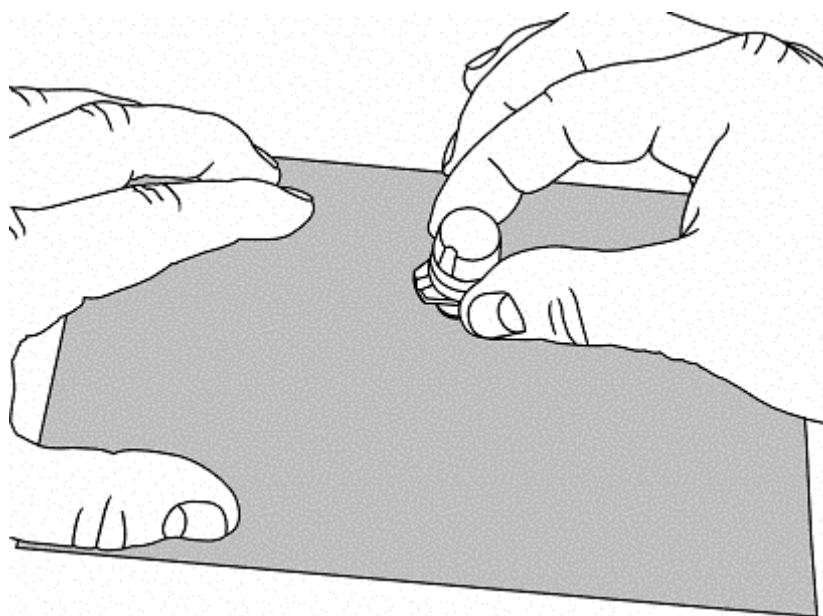
Шаг 6: Установить держатель отрезного устройства на прежнее место. Установить его в механизме и повернуть против часовой стрелки. При установке держателя на место будет слышен щелчок.

Примечание: Если щелчка не было, можно повернуть держатель в обратном направлении без ущерба для механизма.

Замена лезвия отрезного устройства

В некоторых случаях, в особенности после длительной работы со специальной этикеточной лентой, может потребоваться замена лезвия отрезного устройства.

Шаг 1: Отключить принтер и открыть его крышку. Выполнить действия, описанные в разделе **Демонтаж держателя отрезного устройства** на стр. В-3.

Шаг 2: Удерживая держатель отрезного устройства обеими руками, как показано ниже на рисунке, придерживать кончик головки и поворачивать противоположный конец против часовой стрелки, пока элемент не разделится на две половины.



Рис. В-5. Отсоединение отрезного устройства

Этап 3: Осторожно вытянуть лезвие, как показано на рисунке:

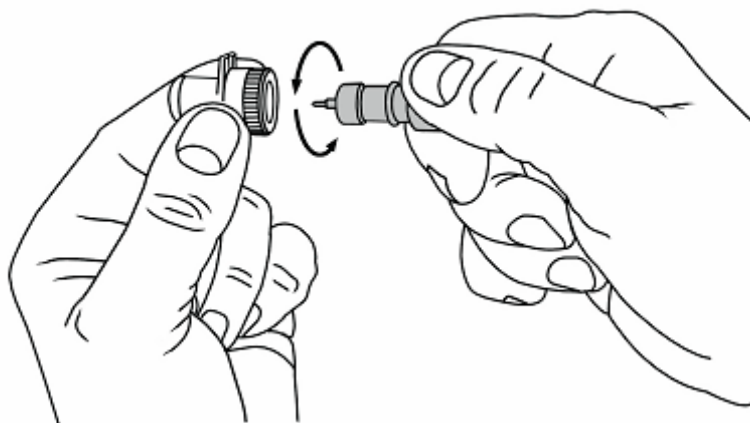

Рис. В-6. Извлечение лезвия

ВНИМАНИЕ: Держать лезвие за ножку, а не за режущие кромки.

Если лезвие подается с трудом, может потребоваться удаление винта, удерживающего лезвие в резце, Как показано ниже на рисунке:

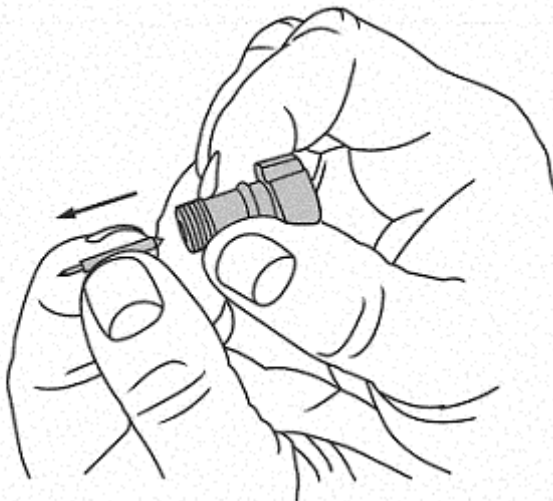
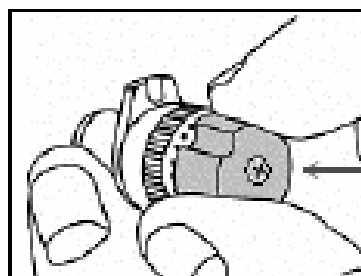

С помощью отвертки удалить винт и ослабить лезвие отрезного устройства (при необходимости)

Рис. В-7. Ослабление винта отрезного устройства

Если лезвие по-прежнему не выходит, вставить в отверстие винта отвертку или другое подходящее приспособление и вытолкнуть лезвие.

Шаг 4: Вставить новое лезвие. Если понадобилось удаление винта, затянуть его или заменить.

Шаг 5: Снова соединить две части держателя отрезного устройства:

Вставить держатель отрезного устройства насколько возможно глубоко и поворачивать его по часовой стрелке до сцепления резьбы. Поворачивать держатель, пока резец не выступит из отверстия . как показано на рис. В-2 на стр. В-4.

Шаг 6: Отрегулировать глубину посадки лезвия. Следовать указаниям раздела **Регулировка глубины разреза** на стр. В-4.

Шаг 7: Установить держатель отрезного устройства на место. Установить его в механизме и повернуть против часовой стрелки. При установке держателя на место будет слышен щелчок.

Прочистка отрезного устройства

Резец следует прочищать изопропиловым спиртом и ватным тампоном. Эти же материалы применяются для прочистки печатающей головки принтера, как описано в разделе **Прочистка системы** на стр. 2-13. (Возможно приобретение комплекта для прочистки одновременно с принтером).

Шаг 1: Отключить принтер и открыть его крышку. Снять резец, как описано в шагах 1 и 2 в разделе **Демонтаж держателя отрезного устройства** на стр. В-3.

Шаг 2: Смочить ватный тампон спиртом и протереть лезвие отрезного устройства, как показано ниже на рисунке:



Рис. В-8. Прочистка лезвия отрезного устройства

Шаг 3: Соединить две части держателя отрезного устройства:

Вставить держатель отрезного устройства насколько возможно глубоко и поворачивать его по часовой стрелке до сцепления резьбы. Поворачивать держатель, пока резец не выступит из отверстия . как показано на рис. В-2 на стр. В-4.

Шаг 4: Отрегулировать глубину посадки лезвия. Следовать указаниям раздела **Регулировка глубины разреза** на стр. В-4.

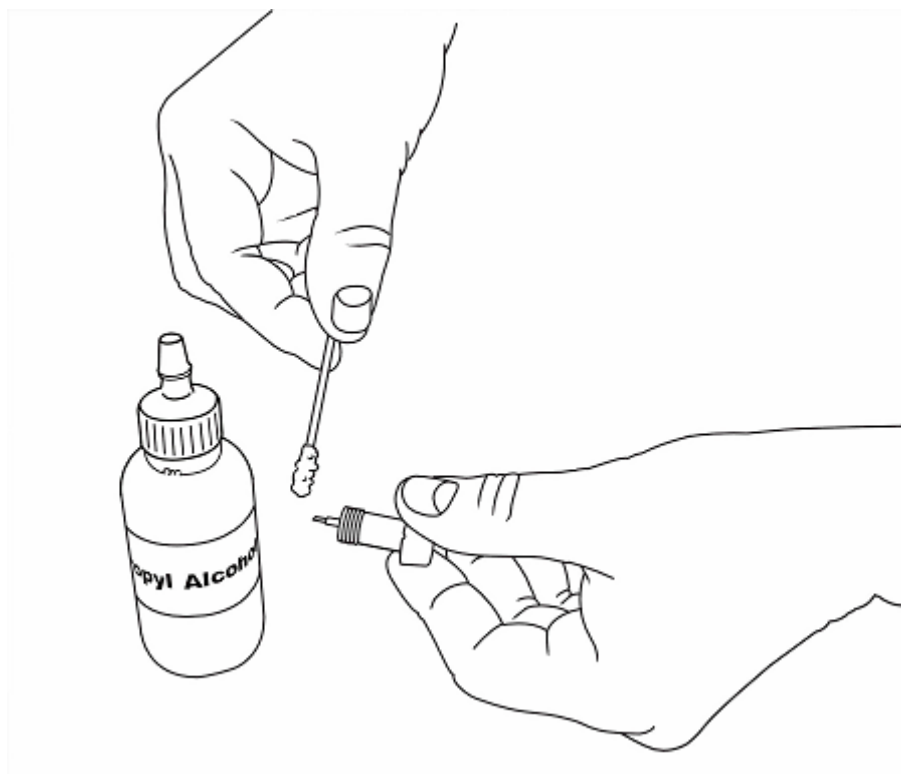
Шаг 5: Установить держатель отрезного устройства на место. Установить его в механизме и повернуть против часовой стрелки. При установке держателя на место будет слышен щелчок.

Алфавитный указатель терминов

А

абсолютный размер 7-37
настройка 7-27
аппаратное средство
система печати этикеток как аппаратное
средство 12-2

В

ввод текста 7-6
вкладка “Аппаратные средства” 5-7
вкладка “Общие характеристики” 7-35
вкладка “Опции” 7-41
вкладка “Печать” 5-4
доступ 11-20
системные настройки 11-21
вкладка “Положение” 7-39
вкладка “Прочие характеристики” 5-10
вкладка “Работа в сети” 5-14, 12-3
вкладка “Размер и положение” 7-36
вкладка “Размеры” 7-20, 7-43
вкладка “Содержание” 7-18, 7-43
вкладки “Шрифт” 7-38
вкладка “Язык и система единиц измерения” 5-5
внесение изменений в объект 7-36
внесение изменений в характеристики объекта 7-32
внешняя карта памяти 12-11
вставка объектов 7-4
выбор системой 11-18
для моделей с многоцветной печатью 11-18
для моделей с одноцветной печатью 11-18
для моделей Color & Cut 11-18
опции обращения цветов текста 7-42
присвоение наименования 5-8
выбор опций 4-12
выделение
в окне редактирования 4-7
нескольких объектов 3-18
объекта 4-8
отмена выделения 4-9
выравнивание текстовых объектов по вертикали 7-40
выход
выход без сохранения 4-16
выход с сохранением 4-15

Г

гарантии i-vi
главное меню 3-2
глубина разреза
регулировка В-4
группа этикеток
печать 11-19
группы файлов 9-4, 9-5, 9-6
печать групп файлов 11-7
графические объекты

вставка 7-21
вырезка 10-8

Д

держатель отрезного устройства В-4
длина этикетки
максимальная 11-13
максимальная, при наличии объектов для
обрезки 11-15
минимальная поддерживаемая 11-13
проверка в ходе печати 11-12
добавление новых цветов расходных компонентов
5-8
добавление объектов на этикетки 7-3
драйверы USB для принтера BRC 12-3

Ж

жирный текст 7-8

З

заливка 7-35
замена риббона 11-18
запуск работы системы 3-2

И

изменение
размера шрифта 7-9
размера этикетки, изготовленной на
основе шаблона 9-14
изменение ориентации этикетки 6-29
изменение положения объектов 7-26
изменение размера объектов
с помощью инструментов “Размер” 7-28
с помощью кнопки масштабирования 7-28
изменяемые текстовые объекты
настройка размера шрифта 7-42
обрезка 10-7
последовательность 7-12
текстовый список 7-12
инструмент “Вставить объект” 4-4
инструмент “Отмена действия” 4-4, 4-9
инструмент “Печать” 4-4
инструмент “Редактировать объект” 4-4
инструмент “Увеличение масштаба” 4-4, 4-6
инструмент “Уменьшение масштаба” 4-6
инструмент “Увеличить размер” 4-4, 7-27
инструмент “Уменьшить размер” 4-5, 7-27
инструмент “Характеристики объекта” 4-5
инструменты цвета 4-5

К

калибровка механизма графической обрезки 5-8
картридж с этикеточной лентой
направляющая планка ширины 2-7
установка 2-7
кассета с риббоном
регулировка 2-6
установка 2-5
категории
выбор 6-12

- графические символы 7-22
- изменение категорий графических символов 7-23
- категории графических символов 7-22
- изменение 7-23
- клавиатура
 - буквенная 3-9
 - основная 3-4
 - подсоединение 2-2
 - функциональных клавиш 3-5
- кнопка табуляции 3-10
 - при выделении наложенных объектов 7-26
- кнопка регулировки размера 4-15
- кнопка "Состояние" 3-18
- кнопка выбора цвета 7-36
- кнопки опций 4-13
- кнопки размера шрифта 7-7
- компактная флэш-карта памяти
 - сохранение файла на флэш-карту 9-6
- комплект этикеток 6-21
 - добавление индивидуальных этикеток 6-22
 - добавление этикеток 6-22
 - добавление этикеток, созданных на основе шаблонов 6-22
 - перемещение между этикетками одного комплекта 6-23
 - редактирование этикеток в комплекте 6-23
 - сохранение 6-24
 - удаление этикеток из комплекта 6-23
- компьютер 12-2
 - настройка 12-2
 - перенос файлов с компьютера 12-8
 - печать с компьютерарprinting from 12-6
 - соединение с компьютером 12-5
- копирование объектов 7-30
- риббон со сплошными основными цветами 8-3
- риббон СУМК 8-3, 11-16, 11-17
 - окно выбора цвета объекта при установке на принтере риббона СУМК 8-9
 - со сплошными основными цветами 8-3
- красящие ленты
 - виды 8-2
 - в системе многоцветной печати 8-4, 11-18
 - в системе одноцветной печати 8-4, 11-18
 - в системе Color & Cut 8-4, 11-18
 - присвоение названий новым цветам 5-8
 - сообщение о нужном цвете 11-18
 - цвета 8-2
 - ячейка памяти 2-3, 8-2, 11-11
- курсив 7-8
- Л**
- лезвие отрезного устройства
 - замена В-7
 - прочистка В-10
 - регулировка глубины разреза В-4
 - удаление В-3
- линейки разметки 4-6
- линия отреза 11-2
- линия отреза 11-2
- М**
- масштабирование
 - объектов 7-28
 - текстовых объектов 7-29
 - штрих-кодов 7-30
- маркеры выделения 4-7
- многоцветный графический объект 7-36
- мышь
 - основные сведения 3-17

- перетаскивание объектов 3-18
- Н**
- настройка
 - абсолютного размера объекта 7-27, 7-37
 - положения объекта 7-37
 - предпочтительных системных параметров 5-2
 - содержания штрих-кода 7-19
- настройка параметров калибровки 10-14
- настройка принтера 2-1
- О**
- область печати 6-30, 11-11
- область предварительного просмотра в окне редактирования 4-2
- обновление операционной системы 12-13
- обрезка
 - графических объектов 10-8
 - изменяемых текстовых объектов 10-7
 - объектов 10-9
 - объектов из набора HotShape 10-8
 - по рамке этикетки 10-10
 - текстовых объектов 10-6
- объекты
 - виды объектов 7-2
 - вращение 7-35
 - вставка объектов 7-4
 - вставка скопированных объектов 7-30
 - графические объекты 7-21
 - изменение размеров 7-28
 - изменение характеристик объектов 7-31
 - изменяемые текстовые объекты 7-11
 - копирование 7-30
 - настройка положения 7-37
 - настройка размеров 7-27
 - обрезка по контуру 10-9
 - открытие для редактирования 7-31
 - перемещение 7-26
 - применение цвета к объектам 8-5
 - редактирование 7-31
 - сведения об объектах 7-2
 - текстовые объекты 7-5
 - установка абсолютного размера 7-37
 - штрих-коды 7-18
- объекты набора HotShape (наиболее часто используемые формы) 7-23
 - обрезка объектов набора HotShape 10-8
- одноцветная печать 1-3, 8-3
- окна ввода данных 4-9
 - ввод данных 4-11
 - окна с вкладками 4-10
 - перемещение 4-10
- окна характеристик 7-32
- окно выбора групп файлов 11-10
- окно выбора категорий шаблонов 6-13
- окно дополнительных параметров печати 11-7, 11-9, 11-10
- окно настройки предпочтительных параметров приложений 6-35
- окно настройки системных параметров 5-2
- окно печати 11-4
- окно подготовки печати 11-5
- окно редактирования 4-2, 4-3
 - вид по умолчанию 7-2
 - выбор объектов 4-8
 - выделение 4-7
 - линейки разметки 4-6
 - отмена выделения 4-9
 - отмена действия 4-9

- панель инструментов 4-3
- увеличение 4-6
- увеличение или уменьшение масштаба 4-6
- операционная система
 - обновление через компьютер 12-13
- определение цветов новых расходных компонентов 5-8
- опция “Автоматическая настройка размера шрифта” 7-42
- опция “Альбомная ориентация” 6-32
- опция “Ввод контрольного знака” 7-21
- опция “Вертикальное направление текста” 7-43
- опции вкладки “Рамка” 6-33
- опция “Вращение” 7-35
- опция “Выбор соединения” 5-14
- опция “Выбор цвета” 7-9
- опции выравнивания 7-40
- опции выравнивания положения 7-40
- опция “Вырезать объект” 7-4
- опция “Высота” 7-20
- опция “Громкость” 5-7
- опция “Единицы измерения” 5-6
- опция “Калибровка приспособления для резки” 5-8
- опция “Книжная ориентация” 6-32
- опция “Мои шаблоны” 9-12
- опция “Назначение” 5-14
- опции настройки печати 11-20
- опция “Нет заливки/ Сплошная заливка” 7-35
- опция “Ограниченный текстовый объект ” 7-41
- опция “Отобразить сетку” 5-10
- опция “Очистка полей вырезанных объектов” 7-35
- опция “Символика” 7-19
- опция “Печать / Обрезка” 7-35
- опция “Печать объекта” 7-5
- опция “Печать поверх распечатанного текста” 5-4
- опция “Печать читаемого контрольного знака начала/окончания” 7-21
- опция “Печать читаемого контрольного знака” 7-21
- опция “Плотность” 7-20
- опция “Показатели данных” 7-19
- опция “Последовательность” 7-12
- опция “Привязать к сетке” 5-10
- опция “Проверка цветов расходных компонентов” 5-7
- опция “Пропорции” 7-21
- опции “Сетевые подключения”, настройка 12-3
- опция “Специальные символы” 7-7
- опция “Текст, доступный для прочтения человеком” 7-19
- опция “Текстовый объект свободной формы” 7-41
- опция “Текстовый список” 7-12
- опция “Толщина линии” 7-36
- опция “Шрифт” 7-7, 7-8, 7-39
- опция “Экономия расходных компонентов” 5-4, 11-3
 - печать в режиме опции 11-22
 - пример применения опции 11-4
 - пример этикеток, распечатанных в режиме опции 11-23
 - пример этикеток, распечатанных при отключенной опции 11-24
- опция “Язык” 5-6
- опция “Язык клавиатуры” 5-6
- опция “Ячейка выделения для обрезки” 7-35, 10-10
- ориентация печати
 - альбомная 6-32
 - книжная 6-32
- отмена выделения 4-9
- очистка полей вырезанных объектов 10-6
- очистка
 - лезвия отрезного устройства режущего механизма В-10
- П**
- панель
 - кнопок со стрелками 3-12
 - навигационная 3-12
 - числовая 3-14
- панель инструментов 4-3
- панель состояния 4-2, 4-7
- папки на компьютере 12-10
- перемещение объектов 7-26
- перенос файлов 9-12
- печать 11-2
 - в режиме функции “Печать поверх распечатанного текста” 5-4, 11-24
 - в режиме функции “Экономия расходных компонентов” 11-3, 11-22
 - в режиме экономии расходных компонентов 5-4
 - групп файлов 11-7
 - диапазона этикеток одного комплекта 11-6
 - комплектов этикеток 11-6
 - нескольких экземпляров этикетки 11-5
 - нескольких этикеток 11-3
 - одноцветная 8-3
 - опции ориентации 6-32
 - отдельной этикетки 11-4
 - с риббонами для получения смешанных цветов 8-3
 - с риббоном СУМК 8-3
 - специальными цветами 8-3
 - страниц 11-2
 - цвет этикеточной ленты 11-19
 - экономичная 5-4, 11-3, 11-22
- печать заглавными буквами 4-11
- печать поверх распечатанного текста 11-24
- подсказки в виде списка для выбора 6-18
- подсказки при работе с графическими объектами 6-19
- подсоединение
 - клавиатуры к принтеру 2-2
 - мыши к принтеру 2-2
 - шнура сетевого питания 2-2
- подчеркивание текста 7-8
- поле “Риббон, установленная на принтере” 8-9
- положение объекта, настройка 7-37
- поля для ввода данных 4-12
- последовательность подсказок 6-16
- предпочтительные параметры
 - настройка в окне вкладки “Печать” 6-37
 - настройка в окне вкладки “Прочие характеристики” 6-37
 - настройка в окне вкладки “Работа в сети” 6-37
 - настройка в окне вкладки “Текст” 6-37
 - настройка в приложении Pipe Marker 6-37
 - настройка в приложении Right-to-Know 6-38
- предпочтительные параметры приложений
 - настройка 6-35
 - окно настройки 6-35
- приложение
 - выбор приложения 6-11
- приложение ActiveSync
 - гостевое подключение 12-10
 - инструмент “Проводник” 12-10
 - настройка совместной работы 12-9

- установка 12-8
- приложение Custom для создания индивидуальных этикеток
 - печать этикеток 11-19
 - создание этикеток 6-2
- приложение MarkWare 12-12
- приложение Pipe Marker (маркировка трубопроводов)
 - исключения 6-11
 - настройка предпочтительных параметров 6-36
- подсказки 6-19
- приложение QuickText
 - создание этикеток 6-5
 - функции кнопок 6-9
 - функции панели инструментов 6-7
- приложение Right-to-Know
 - вращение объектов 7-35
 - исключения 6-11
 - настройка предпочтительных параметров 6-36
 - подсказки 6-20
- принтер
 - драйверы 12-2
 - драйвер USB для принтера 12-3
 - настройка 2-1
 - открывание 2-4
 - очистка и техническое обслуживание 2-13
 - установка расходных компонентов 2-3
- проверка расходных компонентов 11-11
- прокрутка 4-5
- очистка системы 2-13
- Р**
- размер
 - проверка в ходе печати 11-11
- размер шрифта текста 7-9
- размер этикетки
 - изменение шаблона 9-14
- рамка
 - добавление на этикетку 6-32
 - изменение размера 6-34
 - настройка длины 6-34
 - обрезка по рамке 10-10
- расходные компоненты
 - проверка расходных компонентов в ходе печати 11-11
 - установка 2-3
- расходные компоненты для обрезки 11-19
- расширения имен файлов на компьютере 12-12
- регулировка размера объектов 7-27
- редактирование
 - выделения 4-7
 - объектов 7-31
 - отмены действия 4-9
- режущий механизм
 - демонтаж держателя отрезного устройства В-3
 - замена лезвия отрезного устройства В-7
 - очистка отрезного устройства В-10
 - регулировка глубины разреза В-4
 - сведения В-2
- С**
- сегментированная риббон 8-2, 11-16
 - окно выбора цвета объекта при установке сегментированной риббона 8-8
- селективная кнопка, применение 4-15
- сетевое подключение системы 12-5
- сетка 5-10
- система
 - настройка системы как аппаратного средства 12-2
 - состояние системы 3-18
 - таблица функциональных клавиш 3-6
 - функциональные клавиши 3-5
- система многоцветной печати 1-3
 - выбор цвета 11-18
 - набор цветов 8-5
- система одноцветной печати 1-3
 - выбор цвета 11-18
 - набор цветов 8-5
- система Color & Cut 1-4
 - выбор цветов 11-18
 - наличие цветов 8-5
- система Microsoft Windows CE® 1-3
- соединение USB 2-2, 12-3
 - драйверы для соединения USB 12-3
- создание
 - индивидуальных этикеток 6-2
 - последовательности этикеток 7-13
 - этикеток в приложении QuickText (быстрое изготовление текстовых этикеток) 6-5
 - этикеток на основе шаблонов 6-10
 - этикеток со штрих-кодом 7-18
 - файлов 9-3
 - файлов этикеток 9-3
- сообщение о нужном цвете 11-18
- сохранение
 - файлов 9-3
 - этикеток 9-3
 - этикеток в виде файлов 9-3
- специальные символы
 - вставка 4-11, 7-9
 - список специальных символов А-1
- списки с прокруткой 4-14
- списки опций 4-14
- список последовательности 7-12
- сплошная одноцветная риббон 8-2, 11-16
- сплошная цветная риббон
 - окно цвета объекта при установке в принтере сплошной цветной риббона (система одноцветной печати) 8-6
 - окно цвета объекта при установке в принтере сплошной цветной риббона (система многоцветной печати и система Color & Cut) 8-7
- страницы 11-2
- Т**
- текстовые подсказки 6-17
- текстовый объект 7-5
 - выравнивание по вертикали 7-40
 - обрезка 10-6
 - ограниченный текстовый объект 7-42
- текстовый список 7-12
 - создание на компьютере 12-13
- техническая поддержка 1-5
- технические условия i-ix
- У**
- уменьшенное изображение 6-15
- установки по умолчанию при замене системы 5-2
- установки расходных компонентов по умолчанию 6-5
- Ф**
- файлы
 - копирование графических символов на компьютере 12-13

копирование текстовых списков на компьютере 12-13
место хранения на компьютере 12-12
открытие 9-7
перемещение 9-12
перемещение с компьютера 12-8
редактирование 9-10
сведения 9-2
сохранение этикеток в виде файлов 9-3
структура директорий на компьютере 12-10
удаление 9-11
управление файлами на компьютере 12-10
файлы шаблонов 9-13
флэш-карта памяти 9-6
сохранение файла на флэш-карту 9-6
установка 2-12
форматирование текста 7-5, 7-7
функциональные клавиши 3-5
описание 3-6
функция "Масштаб" 7-27, 7-28

Х
характеристики этикетки
изменение 6-28
изменение размера 6-29

Ц
цвет 11-18
цвет фона 8-4
цвет фона 8-4

Ш
штрих-код, объекты
настройка размеров 7-20, 7-37
настройка содержания 7-19
редактирование 7-21
шаблон для масштабируемой этикетки 6-14
шнур силового питания 2-2
за пределами Северной Америки 2-1, 2-3
шнуры питания, требования в разных странах i-viii
шаблоны

выбор 6-14
выбор категорий 6-13
опция "Мои шаблоны" 9-12

Э

экономичная печать 5-4, 11-3, 11-22
этикетки

внесение изменений 6-25
выбор шаблона 6-14
изменение размера 6-25
пример короткой этикетки 11-3
проверка длины этикетки 11-13
редактирование этикеток на основе

шаблонов 6-27

создание индивидуальных этикеток 6-2

создание комплектов этикеток 6-21

создание текстовых этикеток в приложении

QuickText 6-5

создание этикеток на основе шаблонов 6-

10

цвет объекта этикетки 8-5

цвет фона 8-4

этикетки на основе шаблонов

печать 11-19

последовательность подсказок 6-16

создание 6-10

этикеточная лента

для этикеток с объектами для обрезки 11-19

нужный цвет 11-19

присвоение наименования новым цветам

5-8

цвет 8-4

Я

ячейка выделения для обрезки 10-9

ячейка памяти 2-3, 8-2, 11-11

ячейки с метками, применение 4-14

Глава 12. ПОДКЛЮЧЕНИЕ К ПК

В настоящей главе представлены инструкции и описание преимуществ подключения к ПК.

Содержание:

- ✓ **Работа с ПК**
- ✓ **Настройка системы как аппаратного устройства**
- ✓ **Подключение системы к сети**
- ✓ **Печать с ПК**
- ✓ **Работа с утилитой управления файлами**
- ✓ **Обновление операционной системы**

Работа с ПК

Если Ваш ПК соответствует системным требованиям и на нём установлено необходимое ПО, Вы можете подключить его к системе печати этикеток. При подключении системы печати этикеток к ПК:

- Система печати этикеток может использоваться как периферийный принтер для ПК. Для этого запустите приложение для изготовления этикеток MarkWare© на ПК и распечатайте их на принтере для печати этикеток.
- Для передачи файлов с ПК в систему печати этикеток и обратно можно использовать утилиту управления файлами. Таким образом, в систему передаются графические файлы, например, логотипы. Переданные файлы могут использоваться для изготовления продукции, когда система печати этикеток не подключена к ПК.

Примечание: Если на Вашем ПК отсутствует USB выход, подключение к системе печати возможно при помощи кабеля для последовательной передачи данных. Информацию о данном типе подключения см. в документации к ПК.

Настройка системы как аппаратного устройства

Перед тем как использовать ПК для печати с помощью системы печати этикеток или передачи файлов, необходимо настроить систему печати этикеток как новое аппаратное устройство.

Чтобы настроить систему печати этикеток как новое аппаратное устройство

1. Перед включением в сеть системы печати этикеток или ПК необходимо подключить один конец USB кабеля к принтеру, а второй – к USB выходу ПК (см. **Рис. 2-2 на стр. 2-4**).
2. Включить систему печати этикеток.
3. Когда на экране отобразится **Главное меню**, включить ПК.
4. Операционная система ПК распознаёт систему печати этикеток автоматически. При настройке принтера как аппаратного устройства следуйте указаниям и подсказкам ПК.

Примечание: Если Ваш ПК не является самонастраиваемым устройством (Plug & Play) и не распознаёт систему печати этикеток автоматически, попробуйте добавить принтер на панели управления (Control Panel) ПК. Для этого на панели управления следует выбрать опцию «Добавить / Удалить аппаратное обеспечение» (Add/Remove Hardware) и следовать подсказкам ПК для «Добавления нового устройства» (Add a New Device)

5. Если ПК предлагает Вам указать местонахождение файлов драйверов устройства, вставьте диск GlobalMark 2 Product CD в дисковод ПК и введите адрес дисковода после подсказки.
6. Следуйте подсказкам ПК. ПК распознаёт и устанавливает нужные драйвера самостоятельно.

Примечание: По окончании установки может потребоваться перезагрузка компьютера.

Ваш ПК настроен для обмена данными с системой печати этикеток.

Подключение системы к сети

Перед подключением системы к сети необходимо изменить некоторые её настройки.

Настройка опций для работы в сети

С помощью опций вкладки сетевого подключения (**On Line**) в меню «**Настройка системы**» (**System Setup**), задайте необходимый тип подключения: USB или последовательный кабель.

Чтобы задать настройки сетевого подключения (**On Line**)

1. Выберите «**Настроить**» (**Setup**) в Главном меню (**Main Menu**)



Рис. 12-1. Главное меню

На экране появится меню «**Настройка системы**» (**System Setup**) (Рис. 5-1 на стр. 5-2)

2. Выберите вкладку сетевого подключения (**On Line**), как указано ниже:

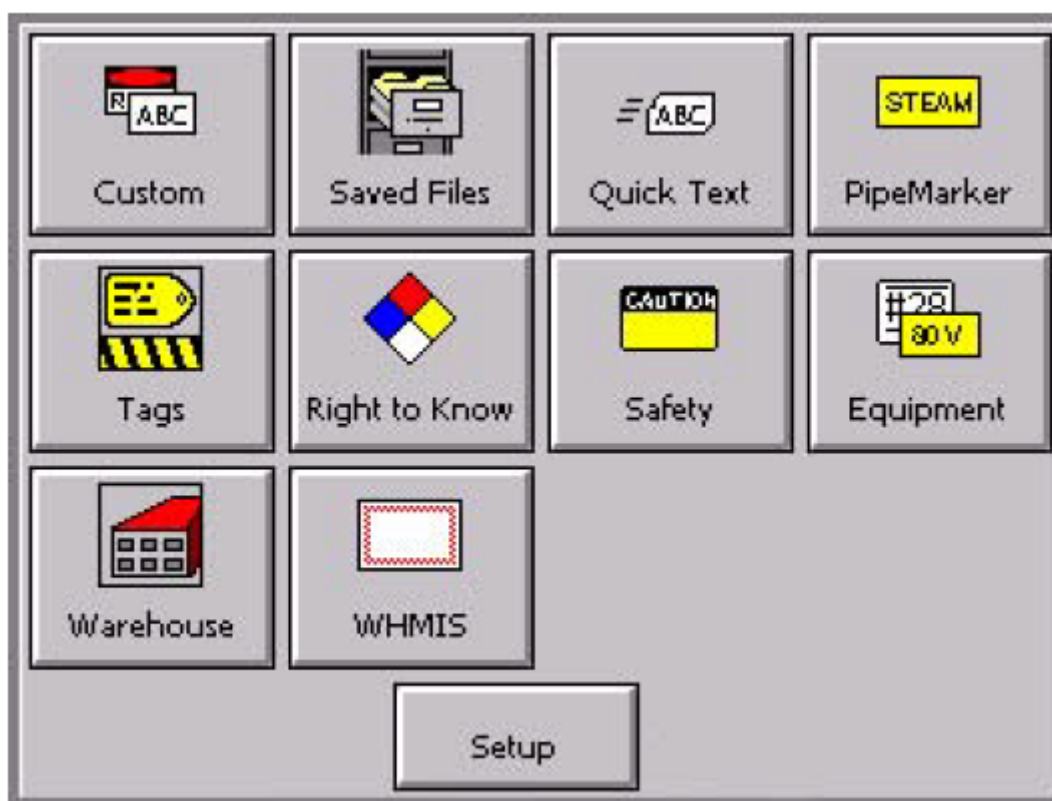

Рис. 12-2. Вкладка сетевого подключения

3. Выберите тип подключения. Если ПК не поддерживает USB подключение, выберите подключение с помощью последовательного кабеля.

Примечание: Утилита управления файлами (**File Management Utility**) также используется для обновления операционной системы Вашего принтера.

4. Нажмите ОК. Снова откроется **Главное меню (Main Menu)**.

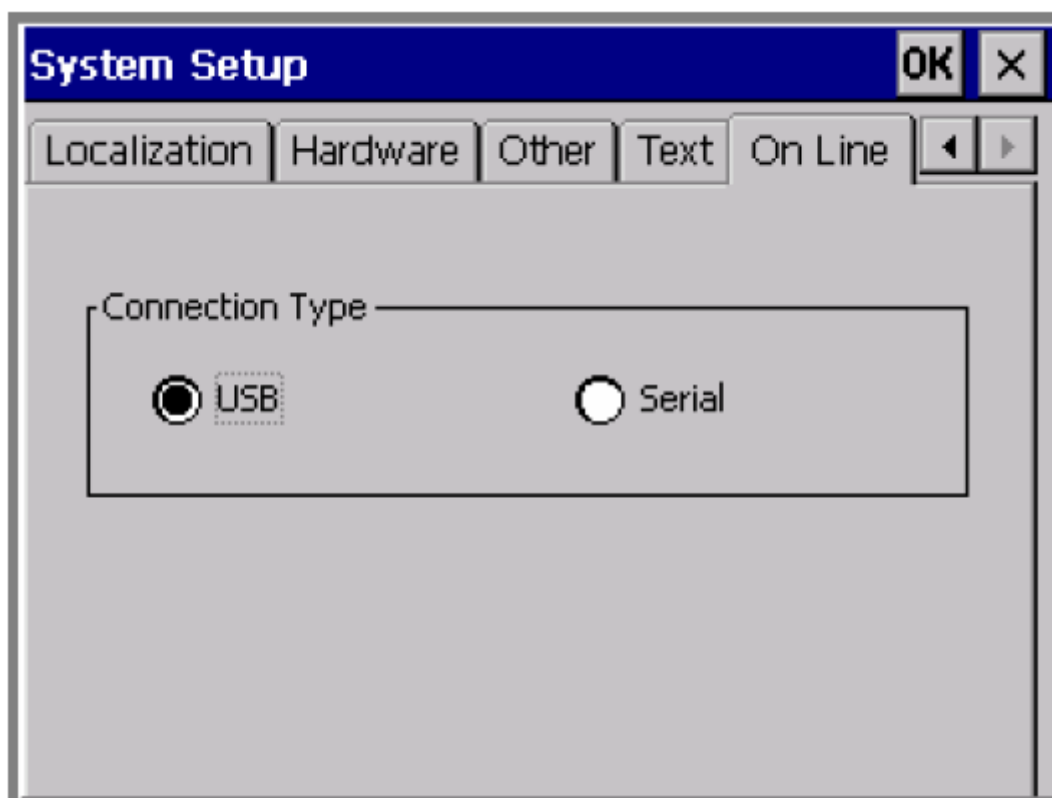
Подключение системы к ПК

Данная процедура позволяет подключить принтер к ПК.

Чтобы подключить Вашу систему печати этикеток к сети

1. Подключите один конец кабеля к системе печати, а второй – к ПК. Необходимо использовать тот же кабель – USB или последовательный – что при подключении, описанном в разделе «Настройка системы как аппаратного устройства» на стр. 12-3.
2. Включите систему печати.

Откроется окно «Состояние подключения» (**Online Status**) с указанием типа подключения и хода выполнения, отражающее процесс передачи данных для печати с ПК.

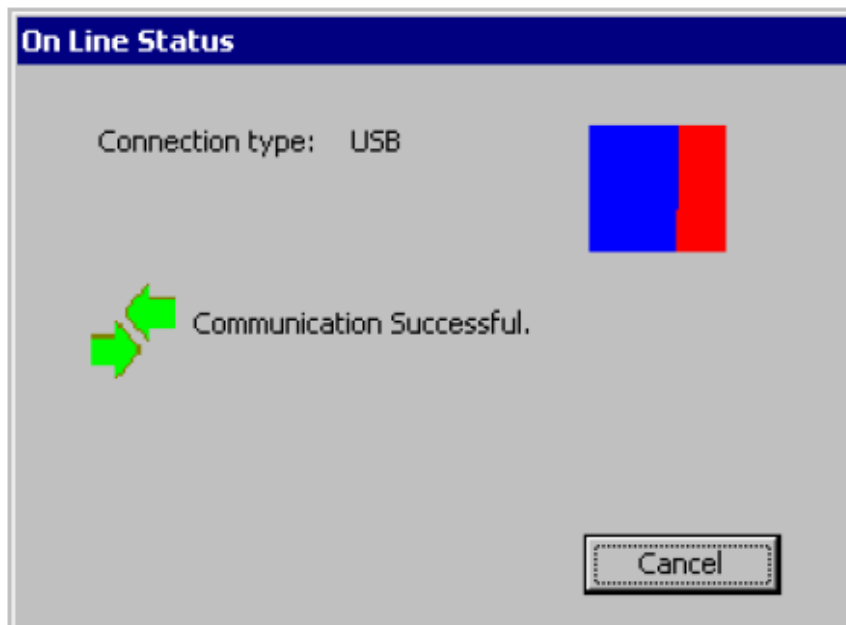

Изображение обновляется, отражая процесс передачи данных для печати с ПК.

Рис. 12-3 Окно «Состояние подключения»

Теперь Вы можете распечатать этикетки с помощью системы печати этикеток MarkWare или передать файлы с помощью Утилиты управления файлами

Примечание: нажмите **Cancel**, чтобы прекратить передачу данных и отменить печать задания.

Печать с ПК

Перед тем, как использовать систему печати этикеток в качестве периферийного принтера, необходимо:

1. Настроить систему печати этикеток как аппаратное устройство по инструкциям, приведённым в разделе **«Настройка системы как аппаратного устройства» (Setting Up Your System as a Hardware Device)** на стр. 12-3.
2. Установить приложение MarkWare© по инструкциям, приведённым в «Руководстве пользователя MarkWare©».
3. Установить необходимые драйвера для принтера по инструкции к принтеру.

Подсказка: Подключите систему печати этикеток к ПК и к сети до запуска MarkWare и установки драйверов на ПК. Установка драйверов включает утилиту, используемую для последовательного порта принтера.

Работа с утилитой управления файлами

Утилита управления файлами – приложение для принтера GlobalMark 2. Утилита управления файлами позволяет:

- Передавать файлы с ПК на GlobalMark 2
- Передавать файлы с GlobalMark 2 на ПК
- Управлять имеющимися файлами принтера GlobalMark 2
- Обновлять имеющиеся файлы принтера GlobalMark 2 с внешнего носителя через протокол FTP или CDROM.

Примечание: Утилита управления файлами может использоваться с последовательным портом только в Windows NT4.0.

Место хранения экспортируемых файлов

Приложение MarkWare содержит каталог \Download folder in the main \MarkWare. В стандартной системе он расположен на C:\Program Files\Brady\MarkWare\Download.

Файлы документов и шаблонов

Функция экспортирования файлов приложения MarkWare позволяет подготовить файлы документов и шаблонов для использования в системе печати этикеток. Подробную информацию см. в «Руководстве пользователя MarkWare©».

В Таблице 12-1 показаны места хранения файлов на ПК и в системе печати. Каталог \Download на ПК предназначен для подготовки файлов к передаче в систему печати этикеток.

Важно: система печати этикеток распознаёт только файлы с расширениями, указанными в таблице «**Типы исходных файлов**» на стр. 12-9.

Таблица 12-1. Типы исходных файлов

Тип файла	Расширение	Передача в (систему печати)	Передача из (местонахождение на ПК)
Графические файлы	*.bmp, *.wmf	\Graphics\ <i>название категории</i> (рекомендуется создать папку «Мои графические файлы» в каталоге «Графические файлы», но графические файлы можно сохранять в любой имеющейся папке)	Извлечение файлов из места хранения на ПК
Фрагменты графических файлов	*.cog	\Cut Graphics\ <i>название категории</i> (рекомендуется создать папку «Мои фрагменты графических файлов» в каталоге «фрагменты графических файлов», но фрагменты графических файлов можно сохранять в любой имеющейся папке)	Извлечение файлов из места хранения на ПК
Документы	*.lbl, *.mw	\Saved files\ <i>название категории</i> (рекомендуется создать папку «Мои документы» в каталоге «Сохранённые файлы», но документы можно сохранять в любой имеющейся папке)	Извлечение файлов из места хранения на ПК
Шаблоны	*.tpl	\Applications\My Templates\Templates\ <i>название категории по умолчанию</i>	Извлечение файлов из места хранения на ПК
Шрифты	*.ttf	\Fonts	Извлечение файлов из места хранения на ПК
Фрагменты шрифтов	*.tvf	\Cut Fonts	Извлечение файлов из места хранения на ПК
Текстовые списки	*.txt	\Saved Lists	Извлечение файлов из места хранения на ПК
Прочее	*.*	Данные файлы могут быть несовместимы с принтером и недоступны для преобразования в соответствующий формат	Извлечение файлов из места хранения на ПК

Подсказка: Вы можете загрузить документы «Право на информацию» (**Right-to-Know**) и «Маркировка труб» (**Pipe Marker**). Указанные файлы необходимо открывать на автономном устройстве через приложение **Custom**.

Подсказка: Чтобы создать фрагмент графического файла (*.cog), необходимо открыть графический файл в редакторе графических изображений и сохранить его с расширением *.ai. Затем переименуйте файл с расширением *.cog в Explorer.

Установка Утилиты управления файлами

Чтобы установить Утилиту управления файлами, необходимо:

1. Вставить CD-ROM с утилитой GlobalMark 2.
2. Выбрать «**Установить утилиту управления файлами**» (**Install File Management Utility**).

ИЛИ Если автозапуск отключён, процесс установки можно начать вручную.

1. Вставить CD-ROM с утилитой GlobalMark 2.
2. Нажать «**Запустить / Выполнить**» (**Start|Run**)
3. Ввести **D:\File Management Utility\Setup.exe** и нажать **ОК**.

Примечание: Следуйте инструкциям мастера по установке InstallShield Wizard до окончания процесса установки (в случае ошибки убедитесь, что Ваш компьютер соответствует системным требованиям к ПО либо превышает их).

Запуск Утилиты управления файлами

После установки Утилиты управления файлами на ПК Вы можете запустить её при помощи клавиш быстрого доступа или иконки Утилиты управления файлами (будет произведена попытка подключения к компьютеру).

Состояние передачи данных

Главное меню Утилиты управления файлами отражает состояние передачи данных между ПК и принтером

Передача данных успешно завершена

Если на экране появилось сообщение **«Передача данных успешно завершена» (Communication Successful)**, Утилитой управления файлами можно пользоваться.

Сбой передачи данных

Если на экране появилось сообщение **«Сбой передачи данных» (Communication Failed)**, канал связи необходимо установить вручную следующим образом:

1. Проверить соответствие настроек **«Порта» (Port)** настройкам подключённого к нему принтера.
2. Нажать **«Настроить порт» (Configure Port)**, чтобы проверить настройки выбранного порта. В операционной системе Windows откроется вкладка **«Настройка порта» (Port Configuration)**.
3. Нажать **«Проверить связь» (Test Connection)** после проверки всех настроек передачи данных и убедиться, что принтер подключён, и связь может быть установлена.

Примечание: Если настройки **«Порта» (Port)** или **«Настройка порта» (Configure Port)** неверны, процедуру необходимо повторить.

Главное меню Утилиты управления файлами



Рис. 12-4. Главное меню Утилиты управления файлами

Главное меню Утилиты управления файлами включает следующие функции:

- **Передача файлов на принтер** – позволяет передавать файлы с жёсткого диска Вашего ПК в память принтера или на внешнюю карту памяти.
- **Передача файлов с принтера** – позволяет передавать файлы на жёсткий диск Вашего ПК из памяти принтера или с внешней карты памяти.
- **Управление файлами на принтере** – позволяет управлять файлами, находящимися в памяти принтера и на внешней карте памяти, вставленной в принтер.
- **Обновление файлов на принтере** – позволяет автоматически обновлять файлы в памяти принтера, подключённого к сети.

Передача и управление файлами

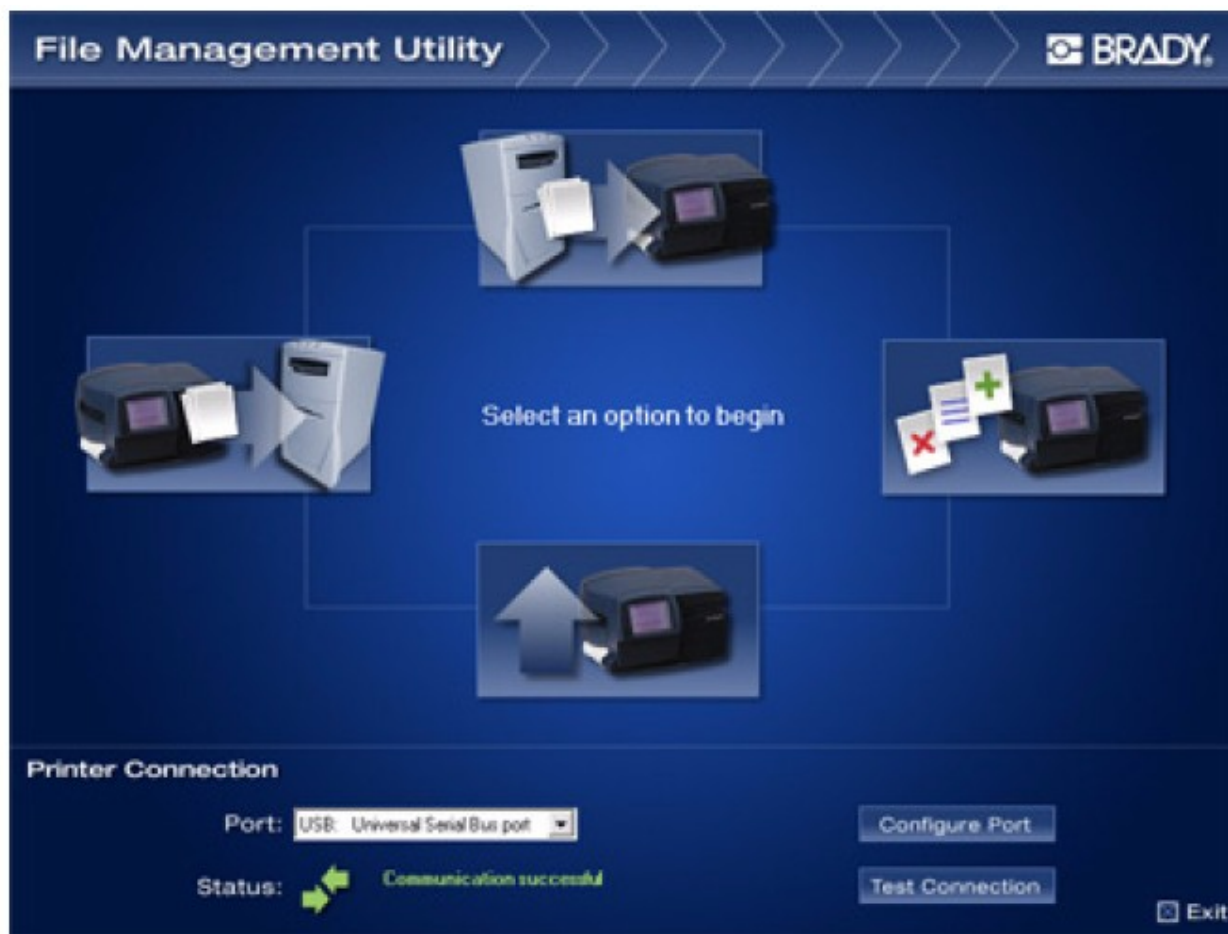
Обмен файлами между принтером и ПК, и управление ими осуществляется следующим образом:

1. Выбрать одну из следующих опций:

- **Передача файлов на принтер**
- **Передача файлов с принтера**
- **Управление файлами на принтере**

2. Выбрать **тип исходного файла (Source File Type)** из ниспадающего списка
3. Выбрать **исходный файл (Source)** для копирования, перемещения или удаления файлов.

Важно: система печати этикеток распознаёт только файлы с расширениями, указанными в таблице «**Типы исходных файлов**» на стр. 12-9.

4. Выбрать **целевую папку (Destination)** в одном из следующих мест
 - GlobalMark 2\Internal\ (память принтера) структура каталога файлов
 - GlobalMark 2\External\ (внешняя карта памяти для принтера) структура каталога файлов

Примечание: создавать папки можно с помощью Утилиты управления файлами. Например, если выбран файл «Графические изображения» (**Graphics**), будет создана папка «Графические изображения» / «Мои графические изображения» (**Graphics\My Graphics**). Нажмите «Новая категория» (**New Category**), чтобы создать новую категорию или папку на целевом устройстве, введя имя в диалоговое поле.

5. Выбрать файл(ы) из исходной (**Source**) или целевой папки (**Destination**), для выбора нескольких файлов удерживая нажатую клавишу Shift или Ctrl и выбирая мышью нужные файлы.

Примечание: отображаются только файлы выбранного типа. Чтобы вернуться к исходной папке, выберите исходную (**Source**) или целевую папку (**Destination**) в ниспадающем меню.

6. Нажмите одну из следующих кнопок:

- а) Копировать:** копировать файлы из одной целевой папки в другую
- б) Переместить:** переместить файлы из одной целевой папки в другую
- в) Удалить:** удалить файлы из исходной папки. На экране появится окно «**Подтвердить удаление**» (**Verify Delete**), с указанием файлов, которые будут удалены. Нажмите «**Да**» (**Yes**), чтобы продолжить, или «**Нет**» (**No**), чтобы отменить удаление.

Примечание: нажмите «**Обновить**» (**Refresh**), чтобы обновить структуру каталога файлов (при необходимости).

Таблица 12-2. Сообщения об ошибке

Недостаточно места (Insufficient Space)	В целевой папке недостаточно места для перемещения выбранных файлов
Разрыв связи (Loss of communication)	Нарушена связь между ПК и подключённым принтером. Необходимо выйти из системы и снова подключиться, следуя указаниям.
Указать актуальную целевую папку (Verify Valid Destination)	Неверно указано имя целевой папки. Необходимо указать другое имя целевой папки для выбранных файлов
Операция не завершена (Operation failed)	Сбой процесса

7. Выберите «**Вернуться в главное меню**» (**Back to Main Screen**), чтобы вернуться в Главное меню, или «**Выйти**» (**Exit**), чтобы выйти из системы.

Обновление операционной системы

Примечание: кнопка «**Обновить файлы принтера**» (**Upgrade Printer Files**) будет доступна, но не функциональна до выпуска новой версии продукта. На экране будет отображено сообщение: ***В настоящее время обновления недоступны (No updates at this time).***

При появлении новых ОС для Вашей системы печати этикеток, систему можно будет легко обновить, при наличии доступа к ПК.

Примечание: в отсутствие доступа к ПК, инструкции по обновлению Вы получите с картой обновления.

Обновление посредством Утилиты управления файлами (сетевое подключение)

1. Подключите систему к сети, чтобы обновить файлы. Инструкции см. в разделе «Подключение системы к сети» на стр. 12-4.
2. После установки гостевого соединения между системой печати этикеток и ПК запустите программу Утилиты управления файлами на ПК.
3. Выберите «**Обновить файлы принтера**» (**Upgrade Printer files**)
4. Подключитесь к сети Интернет
5. Выберите «**Обновить из сети Интернет**» (**Upgrade from Internet**)
6. После обновления перезапустите систему печати этикеток.

Обновление посредством CD-ROM

1. Подключите систему к сети, чтобы обновить файлы. Инструкции см. в разделе «Подключение системы к сети» на стр. 12-4.
2. После установки гостевого соединения между системой печати этикеток и ПК запустите программу Утилиты обновления на ПК.
3. После обновления перезапустите систему печати этикеток.