



Руководство по запуску e9v1





ec9 ec9D e9p62 e9p122

SIC MARKING

13 route de Limonest
ZAC de la Braille
69380 LISSIEU – France

Сервисный центр в РФ
Москва
Тел. (495) 748 0907
service-pro@unit.ru

ОГЛАВЛЕНИЕ

I - ВВЕДЕНИЕ	5
1 - КОМПЛЕКТАЦИЯ СТАНДАРТНОГО АППАРАТА	5
2 - РАСПАКОВКА	5
3 - УСТАНОВКА	5
a) Крепление	5
b) Подсоединение	5
II - ИСПОЛЬЗОВАНИЕ	6
1 - БЕЗОПАСНОСТЬ	6
2 - МЕХАНИКА МАРКИРОВКИ	6
a) Размещение и крепление детали для маркировки	6
b) Регулировка расстояния резец / деталь	7
c) Запуск / остановка маркировки	7
3 - ОБЩИЕ СВЕДЕНИЯ ПО ПРОГРАММЕ	8
III - ВВОД В ЭКСПЛУАТАЦИЮ	10
1 - ЗАСТАВКА	10
2 - РЕЖИМ МАРКИРОВКА	10
a) Описание экрана	10
b) Описание функциональных клавиш	10
3 - РЕЖИМ РЕДАКТИРОВАНИЯ  ПРЕДСТАВЛЕНИЕ	11
a) Описание экрана	11
4 - ПЕРВЫЙ ФАЙЛ МАРКИРОВКИ	11
a) Редактирование	11
b) Маркировка	12
5 - РЕГУЛИРОВКИ РЕЖИМА РЕДАКТИРОВАНИЯ	13
IV - УПРАВЛЕНИЕ ФАЙЛАМИ	16
1 -  ПРЕДСТАВЛЕНИЕ	16
2 - ЗАГРУЗКА ФАЙЛА В ПАМЯТЬ	16
3 - УДАЛЕНИЕ ФАЙЛОВ	16
V - ДОПОЛНИТЕЛЬНЫЕ ФУНКЦИИ	17
1 -  ИСПОЛЬЗОВАНИЕ ФУНКЦИЙ НАСТРОЙКИ	17
2 -  ИСПОЛЬЗОВАНИЕ ГРАФИЧЕСКОГО ОТОБРАЖЕНИЯ	17
3 - ИСПОЛЬЗОВАНИЕ ПЕРЕМЕННЫХ ПОЛЕЙ	18
a) Временные переменные и специальные знаки	18
b) Символы	19
c) Приращения	20
d) Текстовые переменные	21
4 - ВСТАВКА ЛОГОТИПА	23

VI - УСТАНОВКА ПАРАМЕТРОВ	24
1 -  Конфигурация аппарата	24
VII - ОБСЛУЖИВАНИЕ	26
1 - ВВЕДЕНИЕ	26
2 - ГАРАНТИЙНОЕ ОБСЛУЖИВАНИЕ	26
3 - ПРОФИЛАКТИЧЕСКОЕ ОБСЛУЖИВАНИЕ	26
4 - УСТРАНЕНИЕ НЕПОЛАДОВ	27
5 - ОПИСАНИЕ СООБЩЕНИЙ ОБ ОШИБКАХ	28
VIII - ПРИЛОЖЕНИЯ	29
НАСТРОЙКА ОСИ ВРАЩЕНИЯ	51

I - ВВЕДЕНИЕ

1 - Комплектация стандартного аппарата

Стандартный аппарат включает в себя:

- маркировочный механизм со встроенным электронным приводом
- кабель питания
- ремонтный набор

2 - Распаковка

Кроме случаев, когда доставку обеспечивает сама фирма, маркировочный аппарат поставляется в надлежащей упаковке. Данную упаковку следует сохранять на случай возврата оборудования по гарантии.

Аккуратно достать упакованные узлы, прикрутить ручку фиксатора к стойке (для ес9).

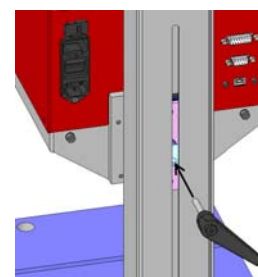

3 - Установка

а) Крепление

- установить аппарат на твердую и устойчивую подставку.

б) Подсоединение

- прежде, чем подключить маркировочный аппарат в сеть (напряжение в сети 230 или 115 вольт), убедиться, что аппарат установлен на нужное напряжение : см. напряжение , указанное на контейнере с предохранителями.
- если выбранное напряжение не соответствует требованиям :
 - вытащить контейнер с предохранителями из гнезда сети
 - переключить коммутатор напряжения
 - заменить предохранители (2 ампера на 230вольт и 4 ампера на 115 вольт)
 - установить контейнер на место
- Включить маркировочный аппарат с помощью переключателя 0/I , который расположен на задней панели.
- Спустя некоторое время появляется заставка « SIC »; программа запускается и предлагает окно основного меню. Контроллер готов к работе.

ВНИМАНИЕ







НЕСМОТЯ НА ТО, ЧТО ЭЛЕКТРОНИКА НАДЕЖНО ЗАЩИЩЕНА С УЧЕТОМ ДЕЙСТВУЮЩИХ НОРМ, ОНА МОЖЕТ БЫТЬ ЧУВСТВИТЕЛЬНА К ВНЕШНИМ ПОМЕХАМ. ЕЕ СЛЕДУЕТ ПОДКЛЮЧИТЬ К СООТВЕТСТВУЮЩЕЙ СЕТИ И ЗАЩИТИТЬ ОТ ВОЗМОЖНЫХ ИЗЛУЧЕНИЙ.

ПОДКЛЮЧАЙТЕ АППАРАТ ТОЛЬКО К РОЗЕТКЕ, ИМЕЮЩЕЙ КОНТАКТЫ ЗАЗЕМЛЕНИЯ

II - ИСПОЛЬЗОВАНИЕ

1 - Безопасность

	При интенсивной работе температура ударного устройства может достигать 100 °С
	Рекомендуется надевать защитные очки
	Рекомендуется надевать противозумную каску. Акустический уровень аппарата в процессе маркировки: 76 децибел* на стальной плите при средней скорости и силе удара (*Внимание! Это соотношение не является предельным и зависит от маркируемой детали)
	Никогда не использовать маркировочный аппарат вхолостую: имеется опасность разрыва наконечника

2 - Механика маркировки

а) Размещение и крепление детали для маркировки

В ходе маркировки деталь не подвержена большим нагрузкам. Тем не менее, для получения наилучшего результата маркировки ее необходимо закрепить.

В зависимости от параметров деталей и условий работы, система фиксации может варьироваться, начиная от простого прижима детали к уголку руками до механического, магнитного или пневматического крепления.

Система фиксации должна фиксировать деталь таким образом, чтобы плоскость перемещения резца была параллельна маркируемой поверхности.

В случае использования маркировочного пистолета, поместите его опорную раму на маркируемую поверхность; в процессе маркировки удерживайте пистолет руками.

Если маркировка производится всегда по одному и тому же типу детали, рекомендуем изготовить специальную опорную раму взамен стандартной. Это обеспечит стабильное положение маркировки.

b) Регулировка расстояния резец / деталь

Качество маркировки во многом зависит от маркируемой детали (состав, состояние поверхности, твердость...).

В действительности, гораздо легче маркировать гладкую и плоскую поверхность, нежели шероховатую и неровную.

В целом, необходимо адаптировать силу маркировки к высоте знаков. Чем меньше знаки, тем слабее должен быть удар для получения хорошего качества. Программное обеспечение контроллера позволяет также регулировать плотность маркируемых точек.

Хорошее качество маркировки можно обеспечить с помощью регулировки силы удара и расстояния между резцом и деталью. В случае использования маркировочных пистолетов, расстояние между резцом и деталью регулируется положением опорной рамы. При использовании установок es9 зафиксируйте маркировочную головку ручкой на тыльной стороне колонны.

Для информации: ниже приведены рекомендуемые расстояния между резцом и деталью, в зависимости от выбранной силы маркировки:

Сила	1	2	3	4	5	6	7	8	9
Мин. расстояние	0.5	0.5	0.5	1	1	2	3	5	6
Макс. расстояние	1	2	3	5	6	7	9	9	9

**Максимальное расстояние резец / деталь : 9 мм.
Его превышение может привести к разрыву наконечника.**

Если вы имеете дело с новой деталью необходимо провести предварительные испытания.

c) Запуск / остановка маркировки

- установить контроллер в режим маркировки (для более подробной информации см. инструкцию к программе)
- расположить маркируемую деталь
- Запустить процесс маркировки, нажав на кнопку "старт" кнопочного пульта или на кнопку "ход", расположенную на рукоятке пистолета (переносной аппарат)
- чтобы остановить маркировку, нажать на кнопку "стоп" кнопочного пульта или удерживать более двух секунд кнопку "ход" на пистолете.

3 - Общие сведения по программе

- Специальные клавиши :





Пять функциональных клавиш активируют контекстные меню, обозначенные пиктограммами на панели инструментов

Клавиша  подтверждает ввод или выбирает следующую строку.

[Shift] +  переключает раскладку клавиатуры на русскую и обратно

Клавиша  аннулирует ввод текущих данных, или возвращает к предыдущему окну.

Клавиша  позволяет перейти к предыдущей рубрике или подтвердить текущее поле и перейти к предыдущему.

Клавиша  или  позволяет просмотреть список.

Комбинация клавиш  +  позволяет перейти в конец зоны ввода.

Комбинация клавиш  +  позволяет перейти в начало зоны ввода.

В режиме редактирования  клавиши   позволяют перейти с одной строки маркировки на другую.

- Поля ввода





В активном поле (здесь зона X), поле выделено синим, курсор мигает в точке ввода.

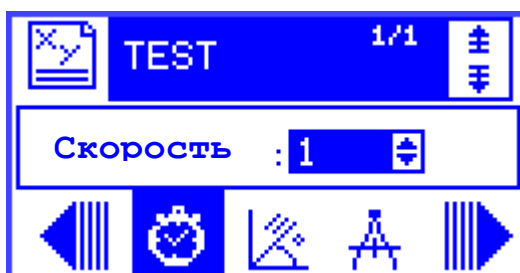

- Поля списки



Поля со стрелками :  (например поле Скорость) являются полями типа «список»:

- стрелки  и  позволяют просмотреть этот список
- клавиша  позволяет вывести на экран содержание списка
- другая клавиша запускает поиск по первому символу списка

- Режим вставка в поля ввода

Нажать на клавишу , курсор превращается из прямой линии :  в : , это указывает на переход от режима «вставка символа» в режим «замена символа».

Поля, размер которых превышает размер индикации на экране, выводятся следующим образом:

III - ВВОД В ЭКСПЛУАТАЦИЮ

1 - Заставка

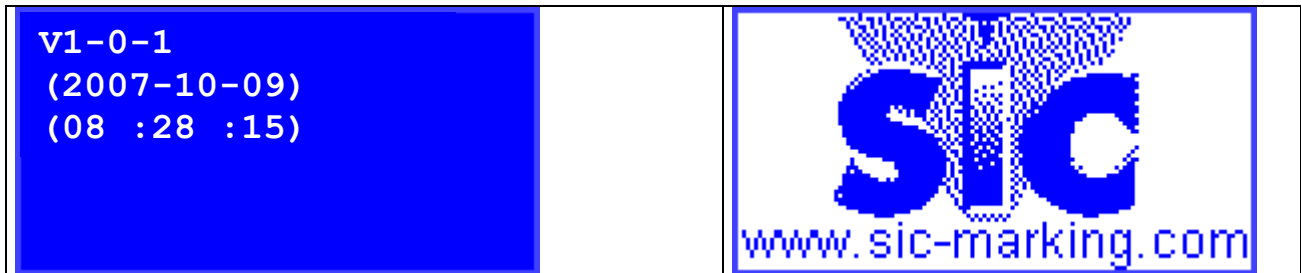

V1-0-0 : Номер версии программы,
(2004 -01-26) : дата создания программы (Год, Месяц, День)
(08 :28 :15): Время обновления программы

После инициализации контроллер переходит в **режим маркировки**.

2 - Режим Маркировка

а) Описание экрана

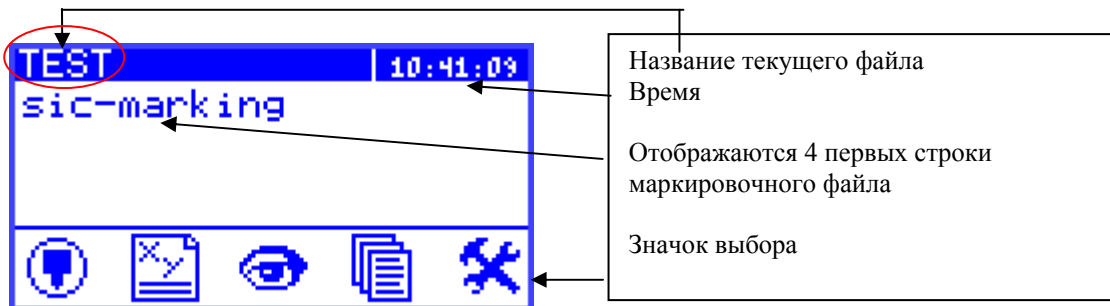

б) Описание функциональных клавиш

В программу можно войти через главный экран.



Выбор режима маркировки.



Режим редактирования файла маркировки.



Графическое отображение файла маркировки.



Администратор файла.



Выбор параметров машины.

Для выбора этих режимов используются соответствующие им функциональные клавиши

3 - Режим редактирования Представление

а) Описание экрана

Из режима маркировки нажмите , чтобы перейти в режим редактирования. Этот режим позволяет создать файл маркировки

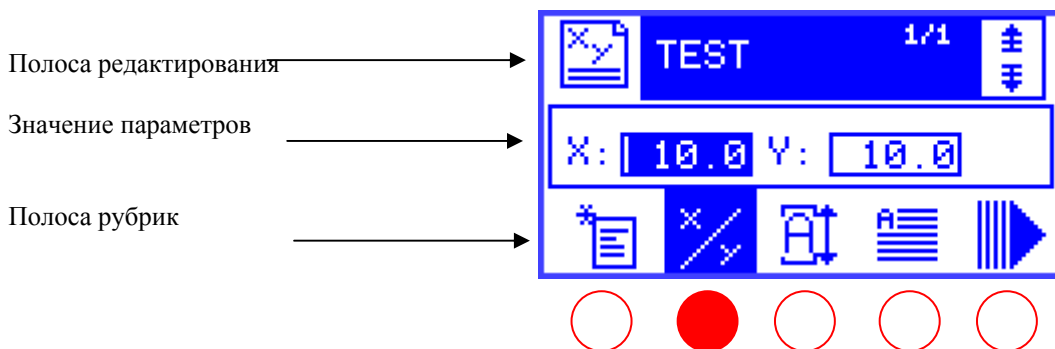

4 - Первый файл маркировки

а) Редактирование

В качестве примера мы создадим новый файл :

Нажмите на клавишу , чтобы создать новый файл. Экран контроллера будет выглядеть следующим образом :

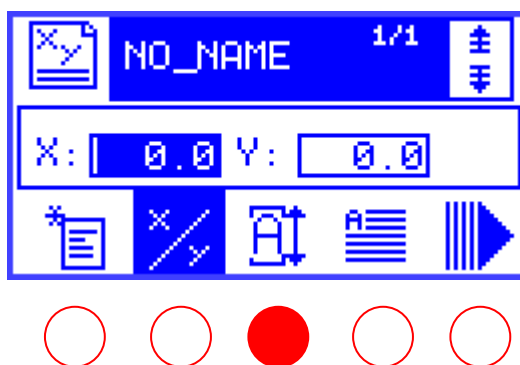

Поля X и Y соответствуют координатам левого нижнего угла надписи

Создадим строку, с текстом **TEST**
с координатами X=5 и Y=5 : с размером букв 3 на 3 мм

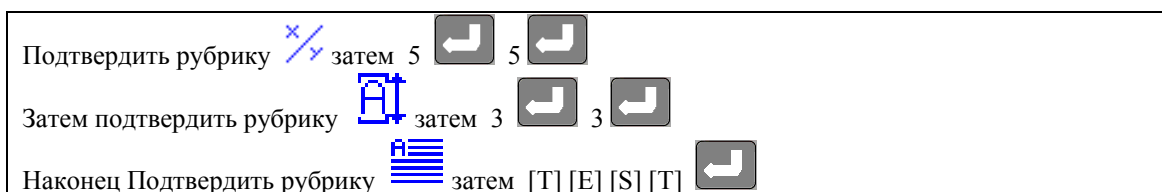



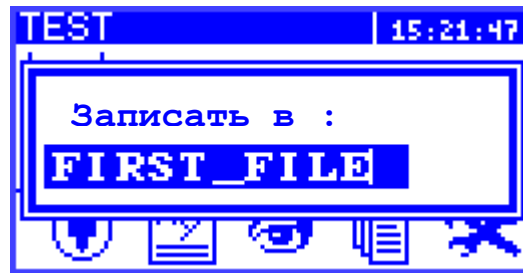

Наконец, сохраним файл : 

Назовите его например, **FIRST_FILE**, затем подтвердите с помощью .







b) Маркировка

Чтобы выйти из режима редактирования и перейти в режим маркировки , нажмите на .

- Нажатие на клавишу  запускает процесс маркировки,
- Открытие значка  затем подтверждение  позволяет моделировать цикл маркировки (перемещение маркировочной головки при отсутствии импульса в резце).



В конце цикла маркировки (или моделирования)  +  позволяет определить время цикла маркировки. 

Возможно прервать текущий цикл маркировки, нажав на клавишу .

5 - Регулировки режима редактирования.

 Новый файл маркировки.

 Поля X и Y соответствуют координатам левого нижнего угла маркируемой надписи.

 Поля **L** и **H** соответствуют ширине и высоте символов.

 Текст для маркировки.

 переход к следующим функциям

 переход к предыдущим функциям

 Поле **Сила** соответствует силе удара : Сила **1** минимальная, Сила **9** максимальная
Сила **0** не маркирует

 Поле **Скорость** позволяет регулировать скорость перемещения таблицы пересечения в процессе маркировки.

1 = медленная скорость, **2** = средняя скорость, **3** = максимальная скорость

 Угловая маркировка.

 Режим Настройки.

 Графическое отображение

 Вставка Строки

 Удаление строки

Для строки текстового формата:



Поле **Качество** соответствует плотности точек **Smp** = символы размером 5x7 точек
Dbi = символы размером 9x13 точек
0.58 = 0.58 мм между каждой точкой



Стиль шрифта символа **OCR, OCRA, ARIAL, COURIER**



Радиальная маркировка.

Поля X и Y представляют собой координаты центра окружности (но не координаты первой буквы).
Угол соответствует углу поворота начала надписи

Для строки формата ЛОГОТИП:

Под логотипом понимается рисунок. Он должен быть загружен с помощью компьютера программой SIC FILE Manager. Логотип может иметь матричный или векторный формат.

Например:



Для вставки логотипа нажмите Alt+L в поле ТЕКСТ и выберите логотип из раскрывающегося списка.



В режиме вставки логотипа функция «шрифт» недоступна.



Функция «качество» доступна только для векторных логотипов.

Для строки формата ПАУЗА:

Функции «сила»  и «Скорость»  недоступны.

Вставка строки формата «Пауза» позволяет разделить маркировочный цикл на несколько этапов.

Для того, чтобы прервать маркировку и переместить маркировочную головку в позицию с координатами X и Y, укажите эти координаты в соответствующих полях, а в поле «Текст» наберите PAUSE

Для продолжения маркировки используйте клавишу START

Несколько иллюстраций :

- Прямая маркировка

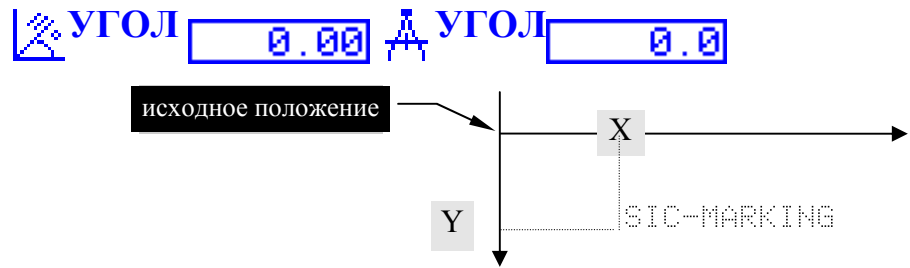

- Угловая маркировка

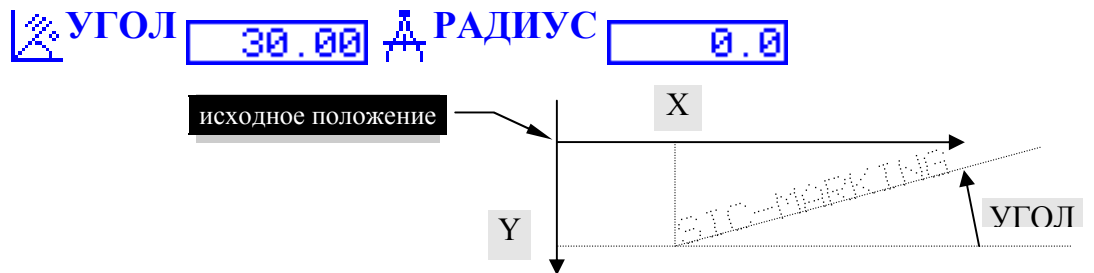

- Радиальная маркировка

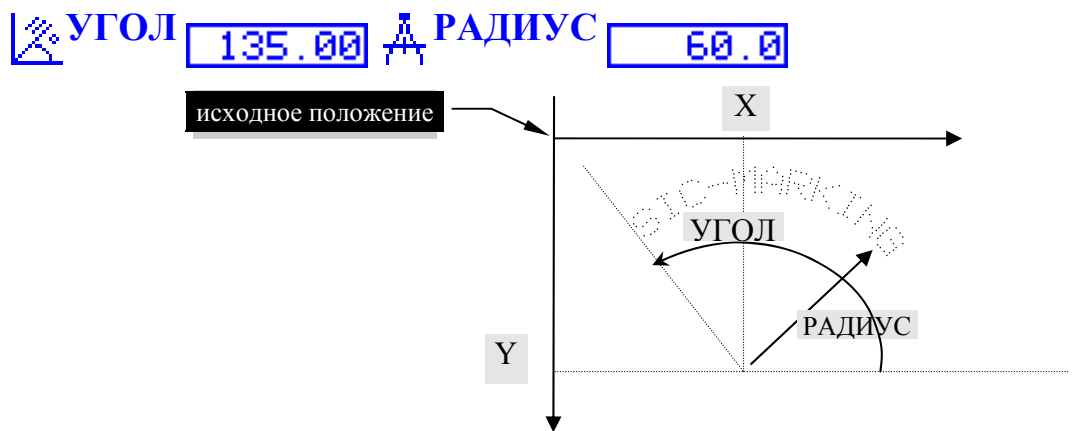

IV - УПРАВЛЕНИЕ ФАЙЛАМИ

1 - Представление

Открыть значок управления файлами  .

Экран контролера должен выглядеть следующим образом :

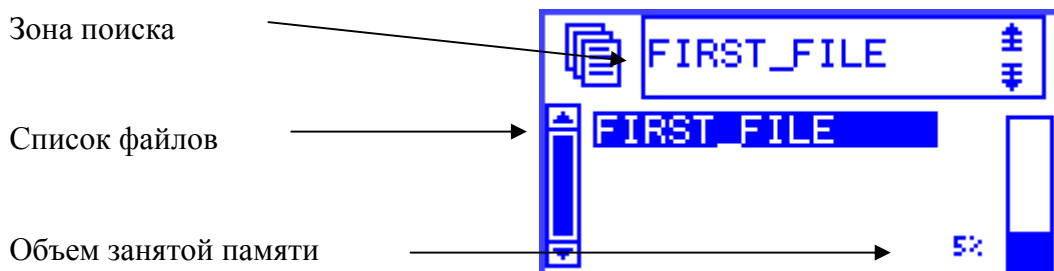

2 - Загрузка файла в память

Выбрать файл с помощью стрелок  ,  ,  и  .

Имеется возможность найти файл, набирая начало его названия, которое появляется в зоне поиска (клавиша  стирает введенный текст).

3 - Удаление файлов

Выбор файла производится тем же способом, как и для открытия файла

Выбранный файл может быть удален клавишей  .



подтвердить удаление (o)да

V - ДОПОЛНИТЕЛЬНЫЕ ФУНКЦИИ



1 - Использование функций настройки

Чтобы помочь оператору отрегулировать файлы маркировки используется функция **НАСТРОЙКА**, позволяющая выставить маркировочную головку по координатам маркировки.

Эта функция доступна из меню редактирования :  или F8
Экран при настройке выглядит следующим образом :



Регулировка координат X, Y с помощью настройки маркировочной головки :

Использовать клавиши  (+) и  (-) для регулировки шага перемещения.

Использовать клавиши     для перемещения резца на один шаг в соответствующем направлении.

Клавиша  позволяет моделировать маркировку.

Клавиша  позволяет создать контур маркировки.

2 - Использование графического отображения

Чтобы помочь оператору подготовить файл маркировки, используется функция графического отображения, позволяющая производить предварительный просмотр на экране контроллера.

В режиме редактирования эта функция вызывается клавишей F7, а в режиме маркировки значком .

Экран выглядит следующим образом :



3 - Использование переменных полей

Когда какая-либо часть маркируемого текста требует **постоянных изменений** наименований, **приращения** счетчика или **вставки даты и времени**, то удобнее использовать **функции переменных**, чем заново изменять все параметры (рискуя при этом допустить ошибки в ходе изменений).

Существует два типа функций: **переменные времени** и **приращения**.

Приращения привязаны к одному файлу.

Переменные времени являются общими для всех файлов.

а) Временные переменные и специальные знаки

•представление

Переменные времени:	кодировка
Текущий год ; 3 формата	
4 цифры например 2004	#Y4
2 цифры например 04	#Y2
1 цифра например 4	#Y1
Текущий месяц ; 1 формат	
2 цифры например 12 для декабря	#M
Номер недели	#W
Текущий день ; 3 формата	
День года (от 1 до 366)	#D3
День месяца двумя цифрами (от 1 до 31)	#D2
День недели (0=Воскресенье, 6=Суббота)	#D1
Время ; 2 формата	
Часы двумя цифрами	#h
Минуты двумя цифрами	#m

•Вставка даты и времени

В режиме редактирования  подтвердить рубрику текст .

Вместо того, чтобы печатать текст на клавиатуре, набрать комбинацию Alt-H

Затем выбрать в списке формат переменной даты и времени.



Затем подтвердить

b) Символы

•Введение:

Пользователь может вставлять в маркируемый текст символы из таблицы ASCII



•Как вставить символ:

В строке текста вставьте десятичный код символа из ниже приведенной таблицы следующим образом:

#(C, 129) - это будет соответствовать символу "ü"

•Таблица символов и ASCII кодов:

Décimal Ascii Codes	Symbols
129	ü
132	ä
134	å
142	Ä
143	Å
148	ö
153	Ö
154	Ü
155	ø
157	Ø
191	→
192	←
193	↑
194	↓
195	↕
196	↕
225	ß
248	°
251	¹
252	²
253	³

с) Приращения



•Представление

Пользователь может вставить в текст маркировки счетчик, который учитывает приращения при каждой маркировке, начиная с исходной величины. При достижении максимального значения счетчик обнуляется.

Приращения файла	^Максимальная длина 9 цифр
------------------	----------------------------



•Конфигурация переменной приращения

В режиме редактирования  подтвердить рубрику текст .
Ввести символ , затем желаемое начальное значение счетчика.



В нашем примере мы ввели ^1509.



Первая маркировка будет : 1509

Следующие : 1510, 1511, 1512, 1513....9999 затем 0000, 0001....



Два символа , или любая буква определяют постоянную часть счетчика. Ниже приведены примеры различных комбинаций счетчиков и констант







  ^1509^^123^100



  =>1509123100 , 1510123101, 1511123102, 1512123103, 1513123104.....



  ^1509^123^100

  =>1509123100 , 1510124101, 1511125102, 1512126103, 1513127104.....

  ^1509A23^100

  =>1509A23100 , 1510A23101, 1511A23102, 1512A23103, 1513A23104.....

d) Текстовые переменные

•Представление

В маркировочный файл могут быть вставлены текстовые переменные. Это удобно при частых изменениях в маркируемой информации. В этом случае нет необходимости использовать режим редактирования, значения переменных будут устанавливаться в отдельном меню

Текстовые переменные	Имя переменной не должно превышать 8 знаков, длина переменной не должна превышать 127 знаков
----------------------	--

•Конфигурация текстовой переменной

В режиме редактирования  выберите функцию ТЕКСТ 
В зоне ТЕКСТ нажмите ALT+V.



Затем задайте имя переменной, например «VAR» и нажмите 

Вставленная переменная с именем VAR будет выглядеть следующим образом:



•Просмотр существующих переменных

Выйдите из режима редактирования и сохраните файл:

Выберите режим маркировки:

Выбор режима  позволяет изменять значения всех существующих текстовых переменных, не входя в режим редактирования.
Значения переменных сохраняются даже после выключения контроллера.

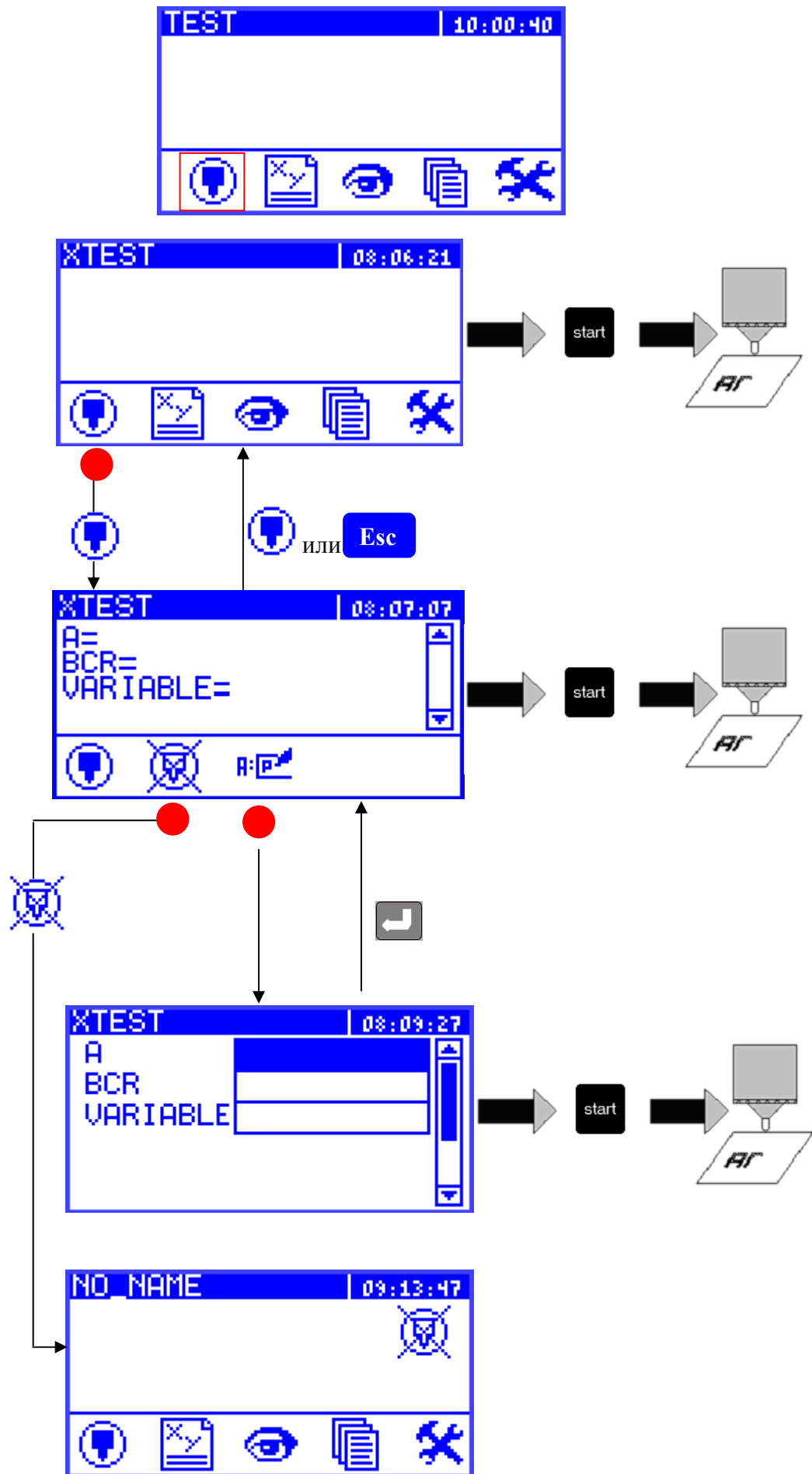

4 - Вставка логотипа

Вернемся к редактированию нашего файла FIRST_FILE чтобы вставить логотип



чтобы войти в режим Редактирование



Вставим наш логотип справа от текста с координатами, например. X=20 и Y=20



Одновременно отрегулируем размер логотипа L=15 и H=15



Вместо того, чтобы печатать текст на клавиатуре, набрать комбинацию Alt-L



Существуют два типа логотипов:

- Векторный
- Матричный



Матричный

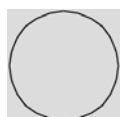

Векторный

Плотность точек может быть изменена:

В матричном логотипе – только его размером

В векторном – функцией «качество»



Низкая плотность



Высокая плотность

VI - УСТАНОВКА ПАРАМЕТРОВ

1 - Конфигурация аппарата

Открыть значок управления файла .
Экран контроллера выглядит следующим образом :

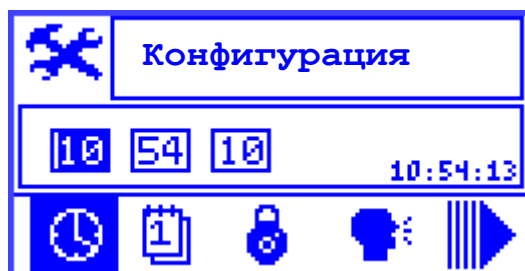

Настройка Часов
Час, Минута, Секунда



Настройка даты
Год, Месяц, Дни



Присвоение пароля администратора.
Позволяет ограничить пользование аппаратом.
Следующие меню должны быть подтверждены заранее введенным паролем :



Значок редактирования.



Значок конфигурации аппарата.



Удаление файлов, находящихся в значке управления файлов

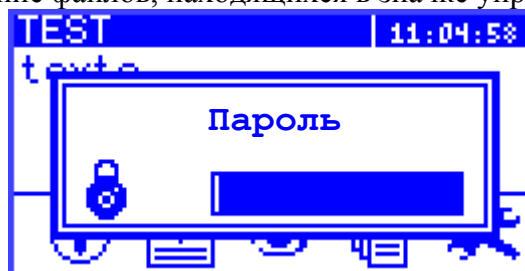

 Язык интерфейса контроллера



 В режиме Редактирования : вывод на экран координат в метрах или дюймах



Информация о программном обеспечении :

- Дата и время создания
- Версия
- Версия директорий



Состояние входов/выходов и сенсоров

	1	2	3	4
I	1	0	0	0
O	0	0	0	0
C	X=0, Y=0			
E	mac=0, mar=0			

VII - ОБСЛУЖИВАНИЕ

1 - Введение

Маркировочные аппараты SIC MARKING, основанные на принципе микроударов, были спроектированы и изготовлены с учетом следующих требований наших заказчиков :

- Качество,
- Прочность,
- Надежность,
- Эргономичность.

Аппараты не нуждаются в особом уходе и прослужат долго, если вы будете соблюдать рекомендации по профилактическому обслуживанию.

2 - Гарантийное обслуживание

Предприятие SIC MARKING или его распространитель (см. координаты на первой странице) предлагает вам следующие услуги :

✓ *Телефонная поддержка*

Мы полностью в вашем распоряжении, чтобы ответить на ваши вопросы относительно технических проблем.

✓ *Проведение работ у заказчика*

Мы предлагаем произвести у вас работы по установке, запуску и ремонту вашей маркировочной установки, а также обучение персонала.

✓ *Контракт на обслуживание*

При заключении контракта на обслуживание, мы берем на себя обязательства проводить регулярное обслуживание вашей маркировочной установки, что освобождает вас от обслуживания.

3 - профилактическое обслуживание

Для того, чтобы сохранить аппарат в хорошем состоянии, следует выполнять следующее :

- регулярно **чистить** и смазывать узел направляющая гайка / резец.
- **избегать** попадания пыли и абразивных частиц на направляющие узлы и узлы подачи.

Чистка узла направляющая гайка / резец

- выключить маркировочный аппарат
- отвинтить направляющую гайку (см. схему ударной установки в приложении)
- достать резец, пружину и сердечник
- очистить и обезжирить все детали

- смазать резец и внутреннюю поверхность направляющей гайки маслом, входящим в комплект ремнабора (арт. 4 300 318)
- собрать узел и зажать направляющую гайку вручную

замечание : обращайтесь внимание на направление при сборке сердечника (см. схему ударного модуля в приложении)

4 - Устранение неполадок

отказ	проверка	решение
Ударная установка не перемещается по X и Y	проверить: <ul style="list-style-type: none"> - При включенном контроллере: - программа маркировки загружена и контроллер в режиме маркировки (см. инструкцию к программе) - Выключить аппарат, проверить, что перемещения по осям X и Y не заблокированы. 	<ul style="list-style-type: none"> - см. инструкцию к контроллеру - загрузить программу и перейти в режим маркировки - убрать препятствия или прочистить направляющие и механизм привода
Аппарат не возвращается в исходное положение до маркировки	проверить : <ul style="list-style-type: none"> - проверить подключение и состояние датчиков. - нормальную работу датчиков исходного состояния - кабель соединения пистолет – контроллер (для ep9) 	<ul style="list-style-type: none"> - переподключить разъемы или заменить поврежденные кабели - заменить датчики - прозвонить кабель
Маркировочная установка перемещается, но резец не двигается	проверить: <ul style="list-style-type: none"> - Резец заблокирован механически - состояние катушки (обрыв, замыкание) 	<ul style="list-style-type: none"> - см. рубрику «профилактическое обслуживание» - заменить катушку
Плохое качество маркировки : <ul style="list-style-type: none"> - плохое выравнивание точек - нерегулярные удары 	проверить: <ul style="list-style-type: none"> - правильное фиксацию детали в процессе маркировки и крепление аппарата. - Скорость маркировки слишком высока - люфт по осям X и Y - неверное расстояние резец / деталь - Износ острия резца - Движение резца затруднено - износ направляющей гайки 	<ul style="list-style-type: none"> - заново начать маркировку, убедившись в правильном удержании детали и/или маркировочного аппарата. - уменьшить скорость маркировки - обратиться в отдел сервисного обслуживания - изменить расстояние (см. инструкцию) - заменить резец, рекомендуется одновременно заменить пружину резца. - см. рубрику «профилактическое обслуживание» - заменить направляющую гайку

Если после проверки всех перечисленных пунктов ваш маркировочный аппарат по-прежнему работает с отказами, следует обратиться в отдел сервисного обслуживания.

5 - Описание сообщений об ошибках

Наиболее часто встречающиеся сообщения об ошибках:



- 0 1 0** - Нажата кнопка Stop
- 0 30 0** - Маркировка вне границ по оси X
- 0 50 0** - Маркировка вне границ по оси Y
- 0 70 0** - Маркировка вне границ по осям X и Y

HEX-код (3 октета)	Описание
0 0 1	Шрифт отсутствует, или поврежден
0 0 2	Логотип отсутствует, или поврежден
0 0 4	Векторный логотип отсутствует, или поврежден
0 0 8	Неверный формат DATAMATRIX
0 0 10	Ошибка в текстовой строке
0 0 20	Ошибка в строке переменной
0 0 40	Ошибка управляющих вводов/выводов
0 0 80	Ошибка оси вращения
0 1 0	Нажата кнопка STOP
0 2 0	Ошибка управления ударным модулем
0 4 0	Ошибка управления двигателем
0 8 0	Ошибка начальной позиции
0 10 0	Маркировка вне границ
0 20 0	Ошибка по оси X
0 40 0	Ошибка по оси Y или D
4 0 0	Пропущены шаги маркирующей головки

Пример расшифровки (HEX-код)

- 0 1 0 : Остановка пользователем (Нажата кнопка STOP)
- 0 30 0 (= 00 10 00 + 00 20 00) : Маркировка вне границ по оси X
- 0 48 0 (= 00 08 00 + 00 40 00) : Ошибка начальной позиции по оси Y

VIII - ПРИЛОЖЕНИЯ

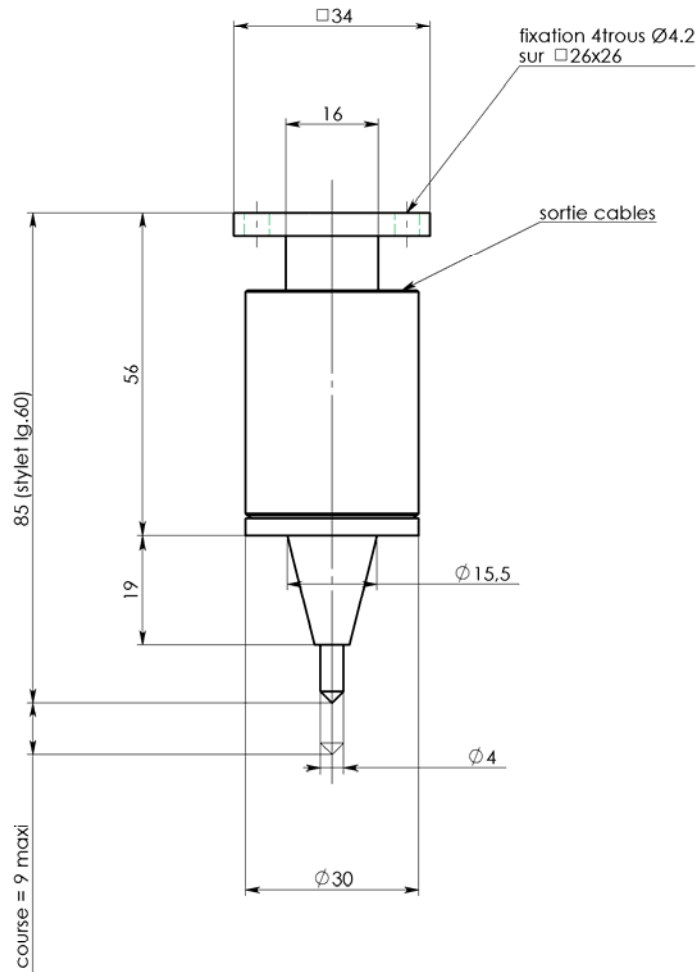

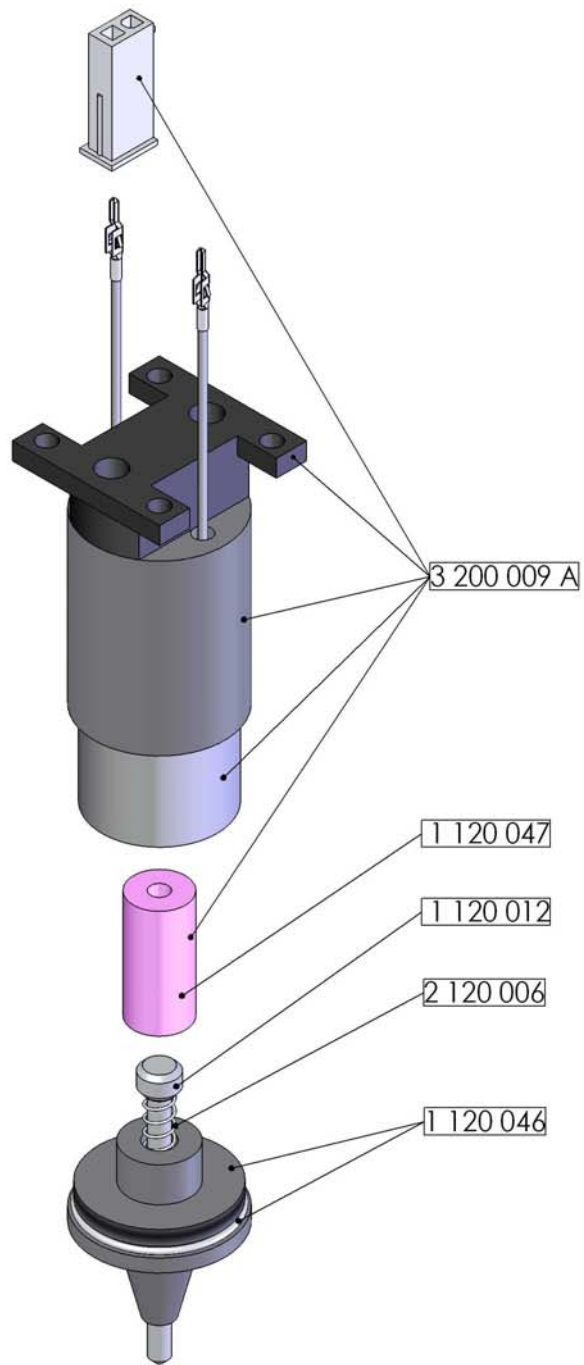

Traitement :	Finition :	Date : 05/02/2008	Tol. gén :
SIC MARKING 13 route de Limonest 69380 LISSIEU Tél : 04 72 54 80 00 Fax : 04 78 47 39 40	Matière :	Dessiné par :	Ech : 1:1
	Fournisseur :	Référence :	
Description : ensemble perceur Ø30 + stylet lg 60			
Code article : 4 300 313		Feuille 1 / 1	

Toute reproduction sans autorisation est formellement interdite

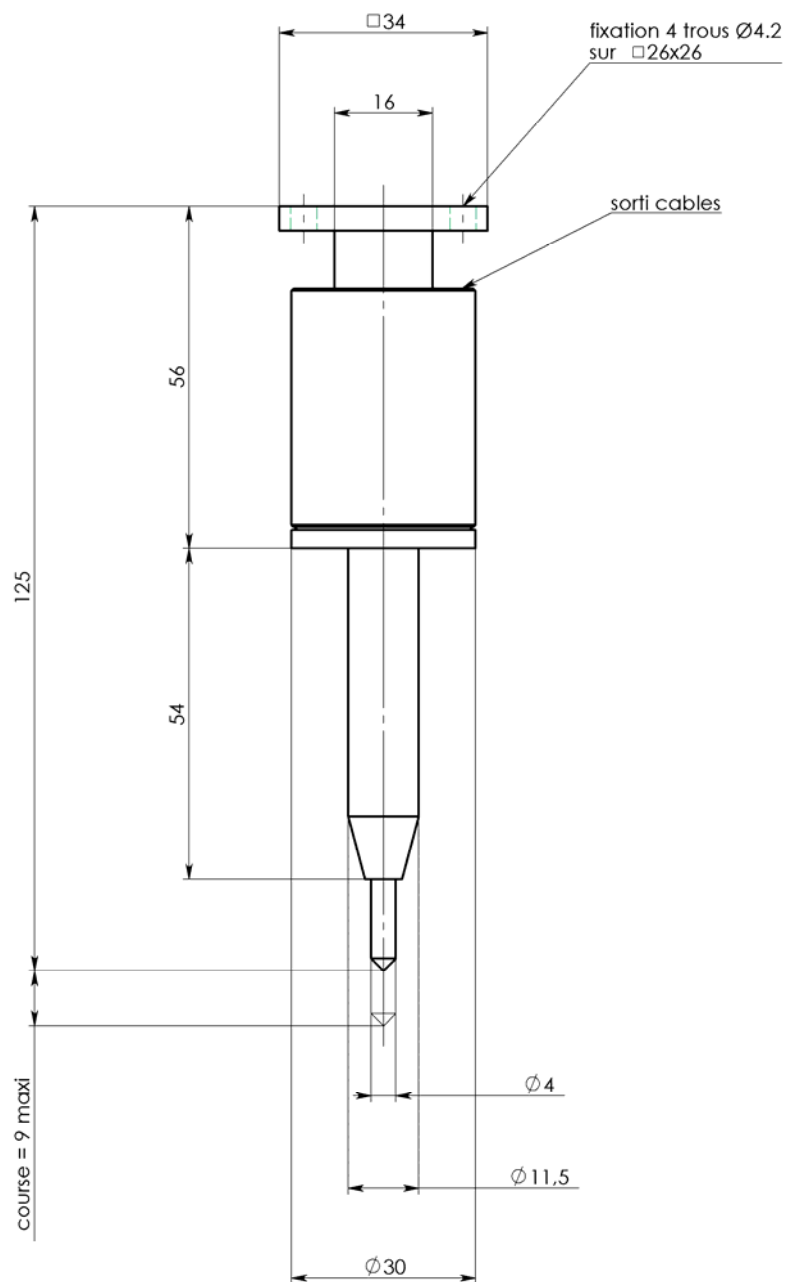

4 300 313



Traitement :	Finition :	Date : 05/02/2008	Tol. gén :
 SIC MARKING 13 route de Limonest 69380 LISSIEU Tél : 04 72 54 80 00 Fax : 04 78 47 39 40	Matière :	Dessiné par : C.P	Ech : 1:1 
	Fournisseur :	Référence :	
Description : ensemble perceur diam 30 + stylet 100			
Code article : 4 300 375		Feuille 1 / 1	

Toute reproduction sans autorisation est formellement interdite

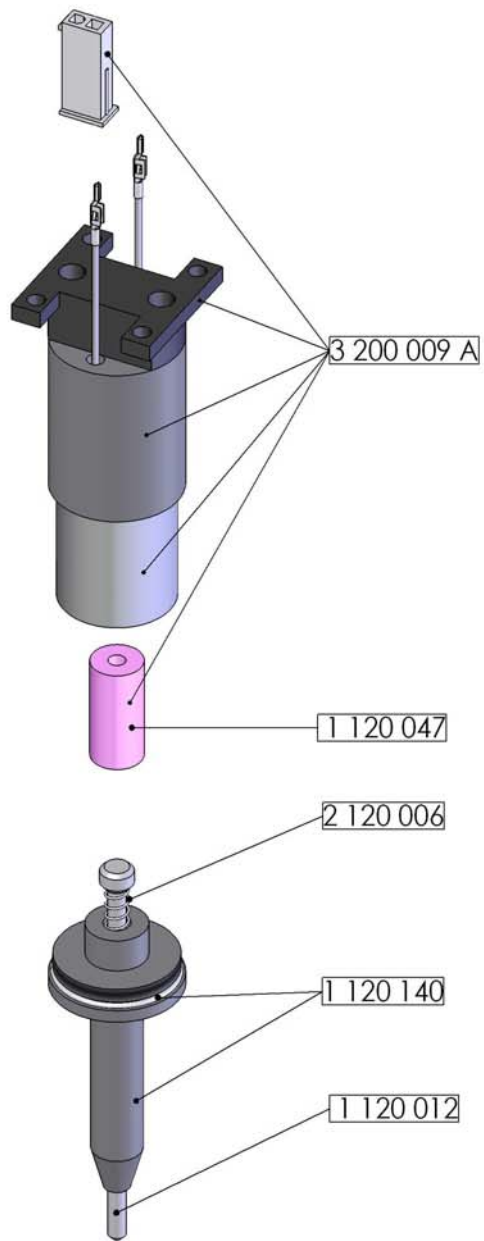

4 300 375

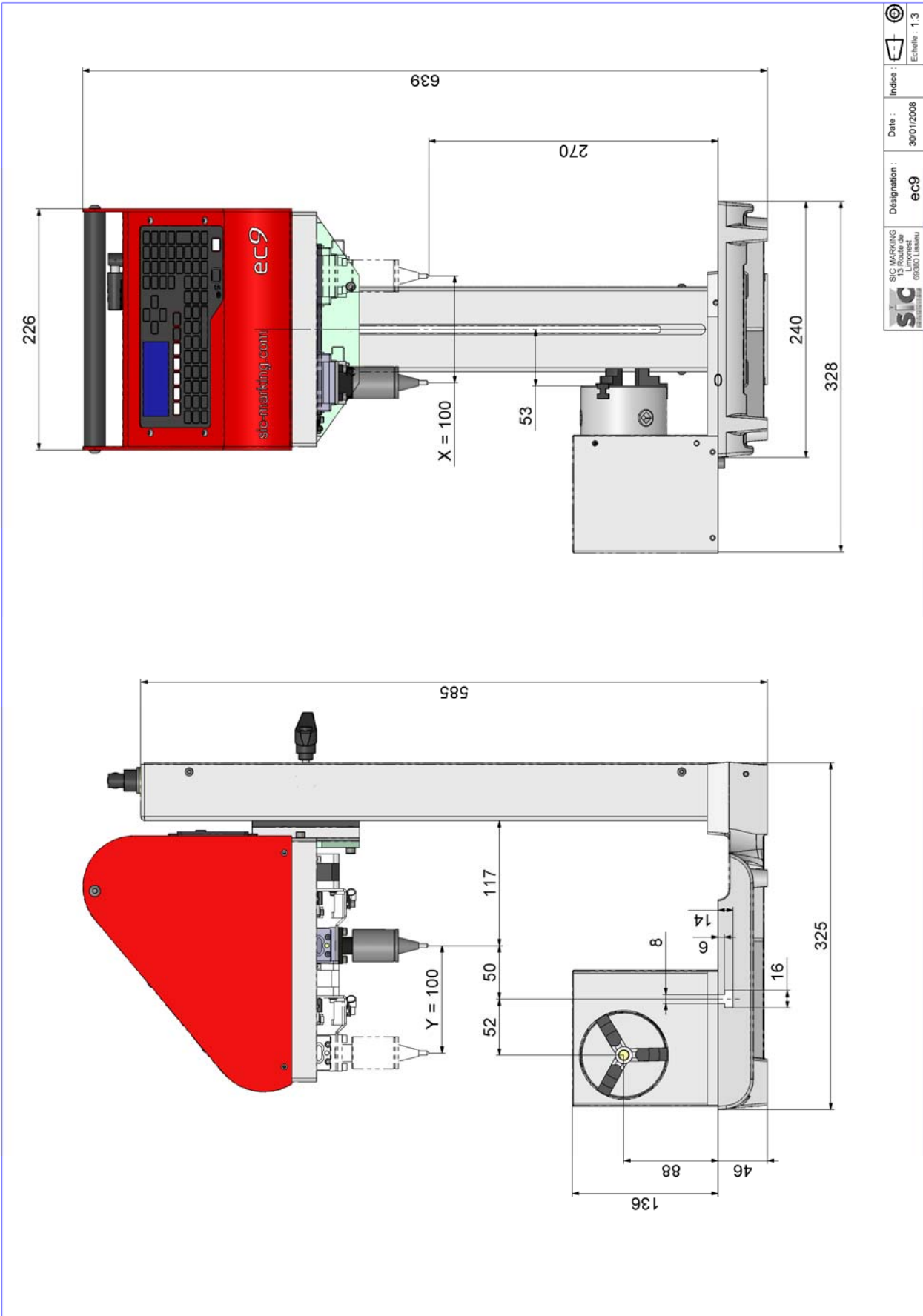

 SIC MARKING 13 Route de 69300 Lissieu	Désignation : ec9	Date : 30/01/2008	Indice : 	Echelle : 1:3

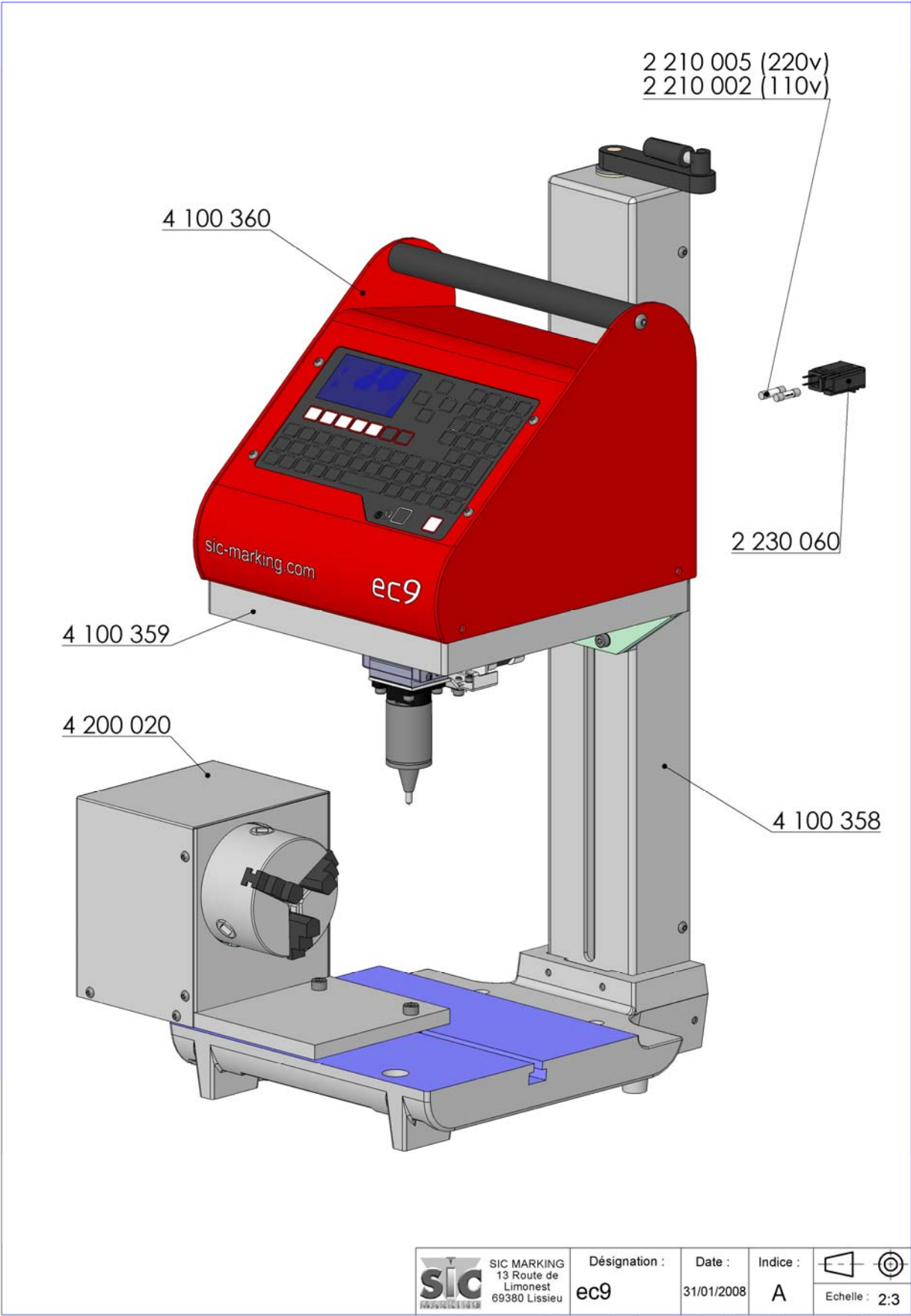

	SIC MARKING 13 Route de Limonest 69380 Lissieu	Désignation :	Date :	Indice :	
		ec9	31/01/2008	A	

Toute reproduction sans autorisation est formellement interdite

3 100 353	FAISCEAU USB ACCESSOIRES GAMME E9
3 100 356	FAISCEAU INTERNE ACCESSOIRES GAMME E9
3 100 357	CABLE INTERNE ALIMENTATION GAMME E9
3 100 358	CABLE INTERNE CONDENSATEUR GAMME E9
3 100 359	CABLE INTERNE MASSE IEC GAMME E9
3 100 360	CABLE MASSE TABLE CROISEE GAMME E9

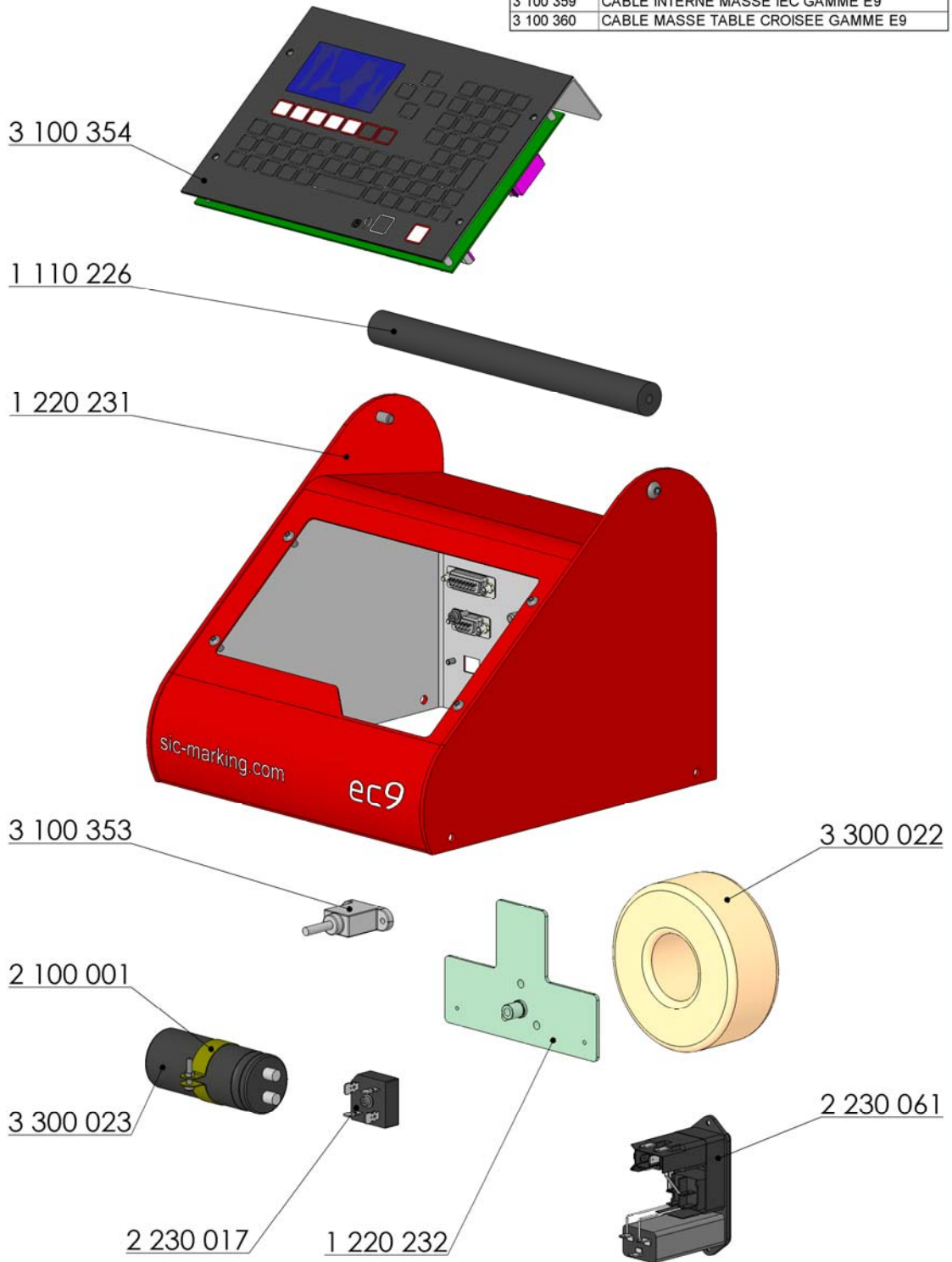

	SIC MARKING 13 Route de Limonest 69380 Lissieu	Désignation :	Date :	Indice :	
		4 100 360	31/01/2008		

Toute reproduction sans autorisation est formellement interdite

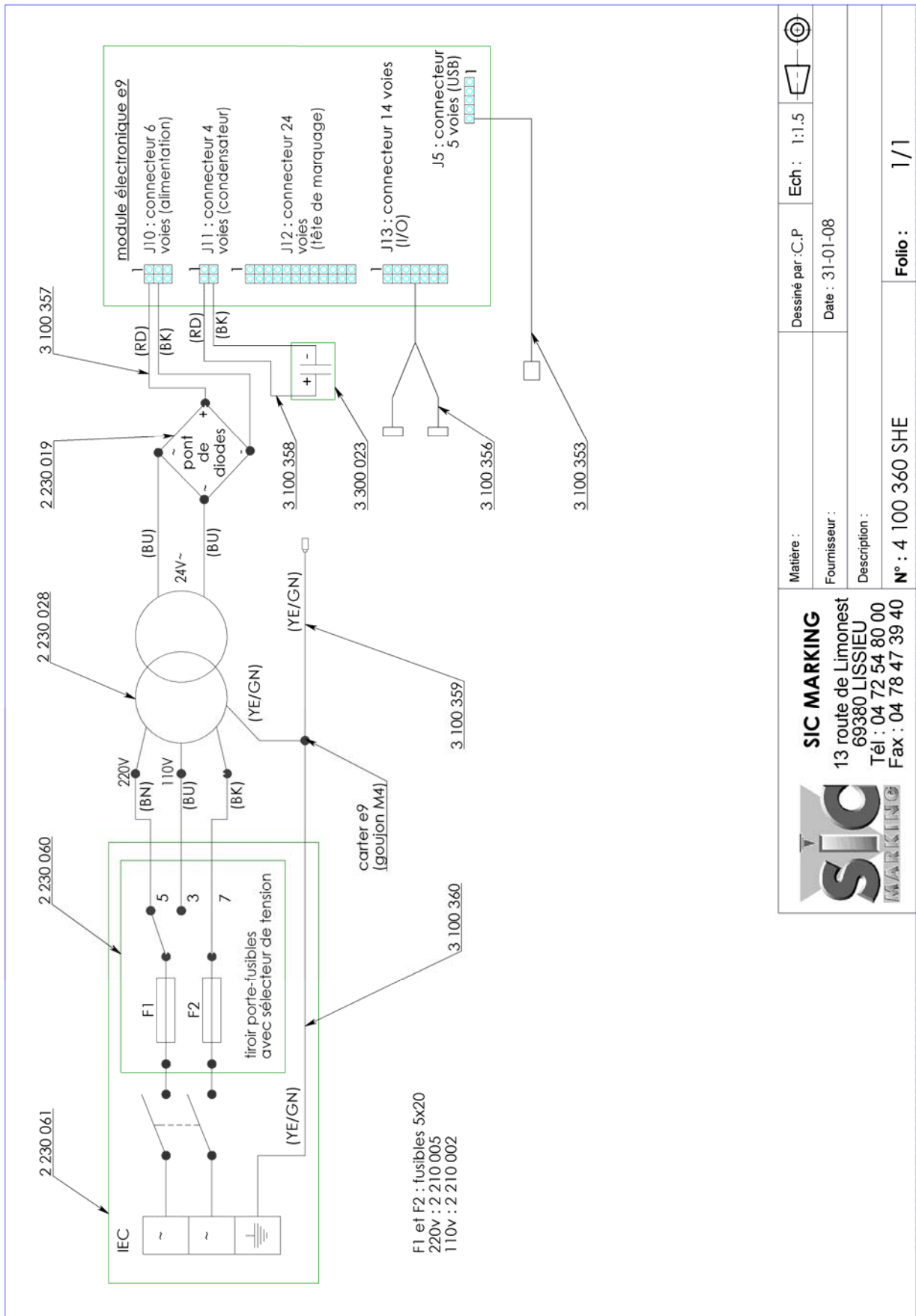

Matière :	Dessiné par : C.-P	Ech : 1:1.5	
Fournisseur :	Date : 31-01-08		
Description :			
N° : 4 100 360 SHE		Folio : 1/1	



SIC MARKING
 13 route de Limonest
 69380 LISSIEU
 Tél : 04 72 54 80 00
 Fax : 04 78 47 39 40

Toute reproduction sans autorisation est formellement interdite

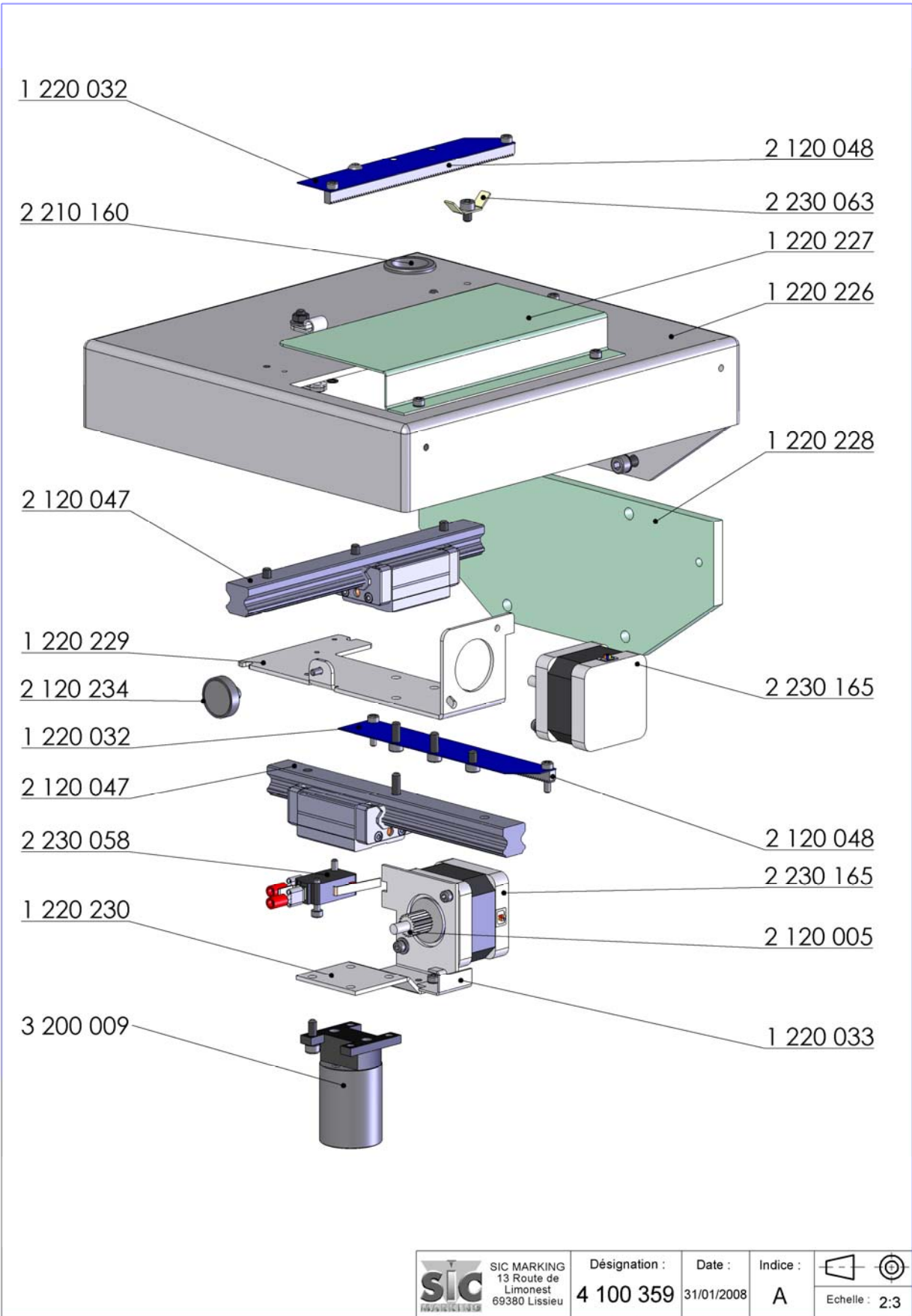

	SIC MARKING 13 Route de Limonest 69380 Lissieu	Désignation :	Date :	Indice :	
		4 100 359	31/01/2008	A	

Toute reproduction sans autorisation est formellement interdite

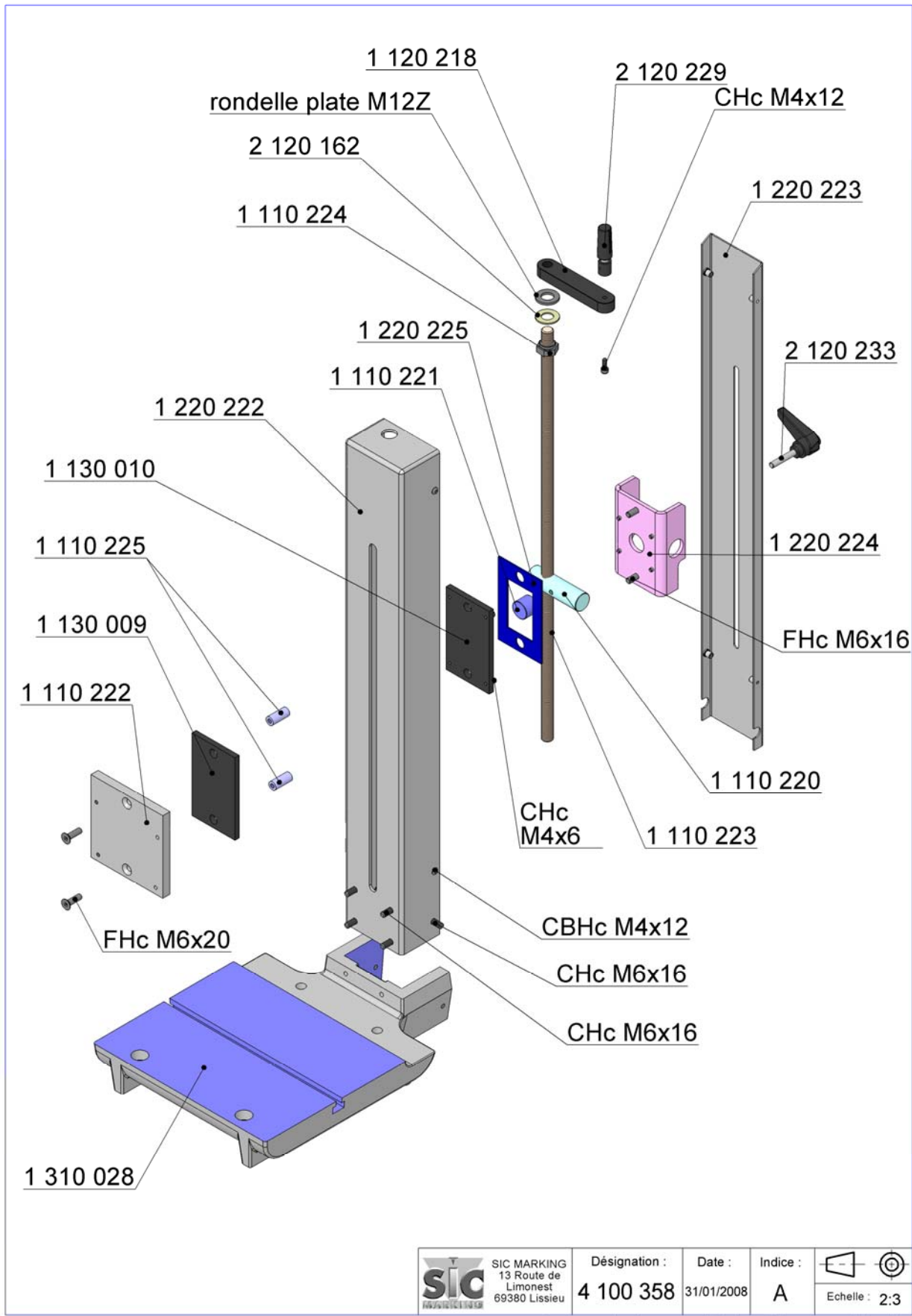

SIC MARKING 13 Route de Limonest 69380 Lissieu	Désignation :	Date :	Indice :	Echelle : 2:3
	4 100 358	31/01/2008	A	

Toute reproduction sans autorisation est formellement interdite

<p>4 100 358</p> <p>ec9</p> <p>5 200 042 Autocollant à coller sur 4 100 360</p> <p>4 100 359</p> <p>4 100 365</p>	<p>4 100 360</p>	<p>2 230 060</p> <p>2 210 005</p> <p>2 210 002</p> <p>220V</p> <p>110V</p> <p>4 100 363</p> <p>4 100 364</p>	<p>1 120 046</p> <p>1 120 012</p> <p>1 120 140</p> <p>1 120 014</p> <p>2 120 006</p> <p>2 120 006</p> <p>STYLET 60</p> <p>STYLET 100</p>	<p>SIC MARKING 13 Route de Limonest 69380 Lissieu</p> <p>SIC MANUFACTURING</p> <p>Désignation : Codification ec9</p> <p>Date : 04/02/2008</p> <p>Indice :</p> <p>Echelle : 2:3</p>
---	------------------	--	--	--

Toute reproduction sans autorisation est formellement interdite

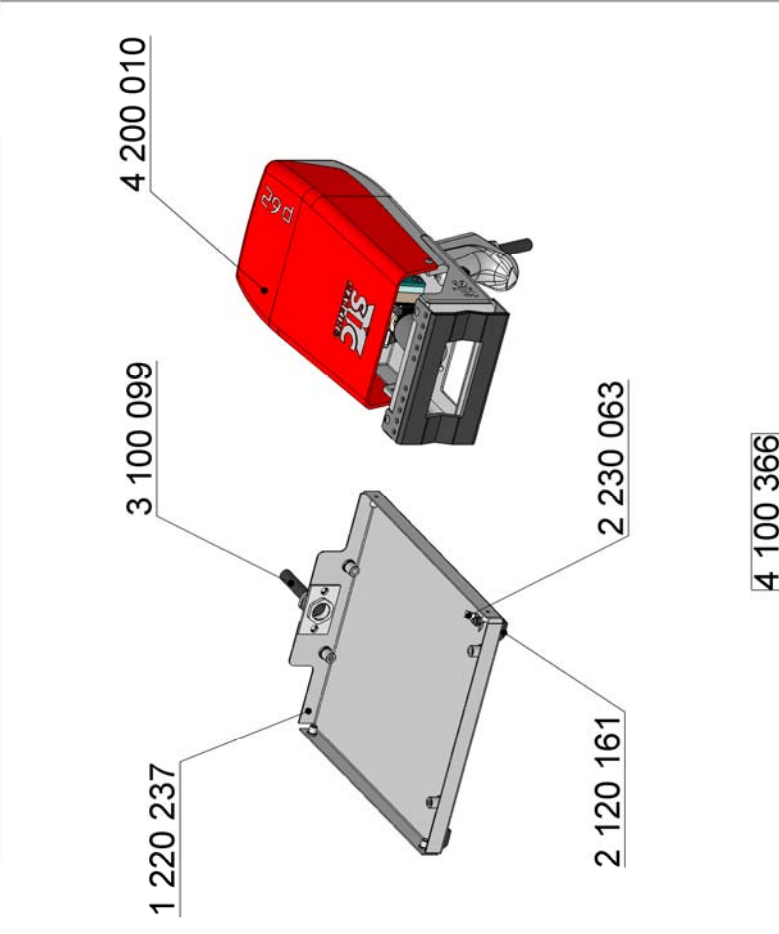
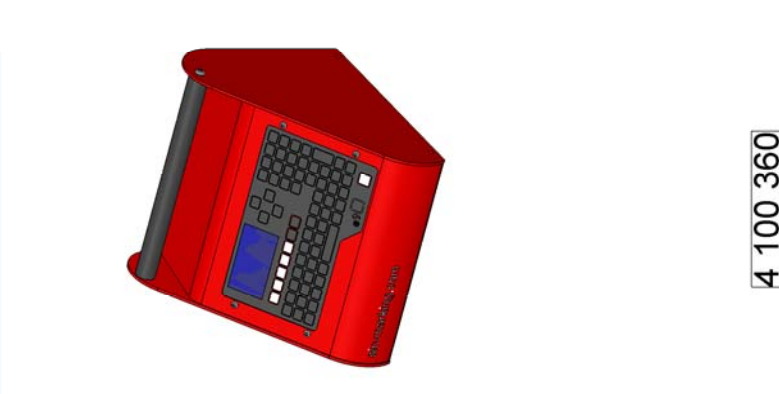
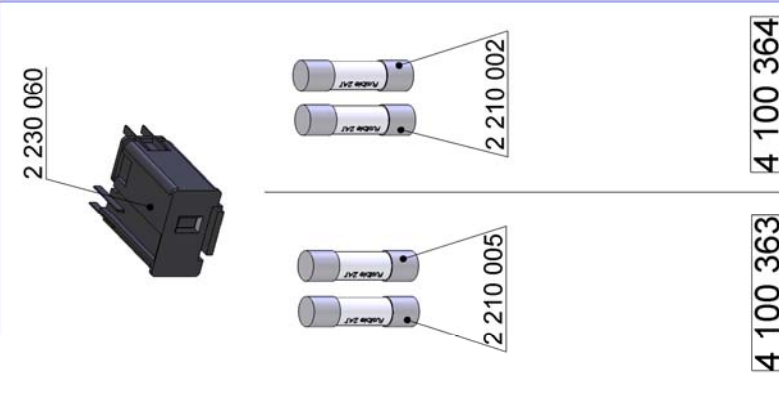
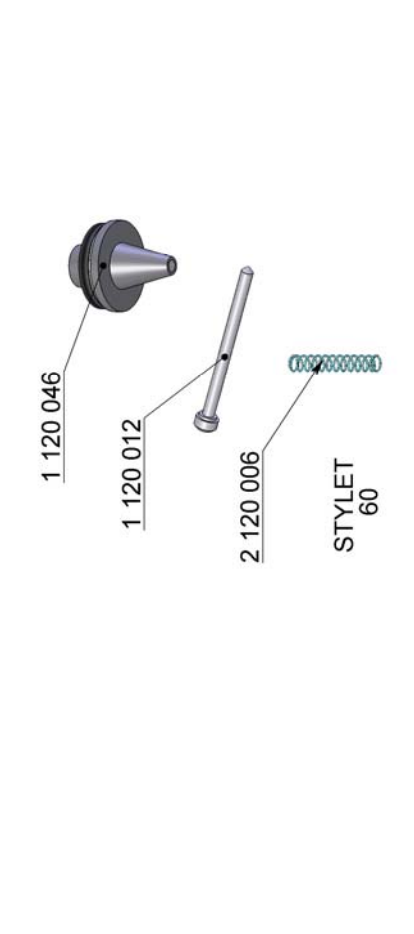
		
	<p style="text-align: center;">4 100 366</p>	<p style="text-align: center;">4 100 363</p> <p style="text-align: center;">4 100 364</p>

 <p>SIC MARKING 13, Route de Limonest 69380 Lissieu</p>	<p>Désignation : Codification e9p62</p>	<p>Date : 04/02/2008</p>	<p>Indice : Echelle : 2:3</p>
--	--	------------------------------	-----------------------------------

Toute reproduction sans autorisation est formellement interdite

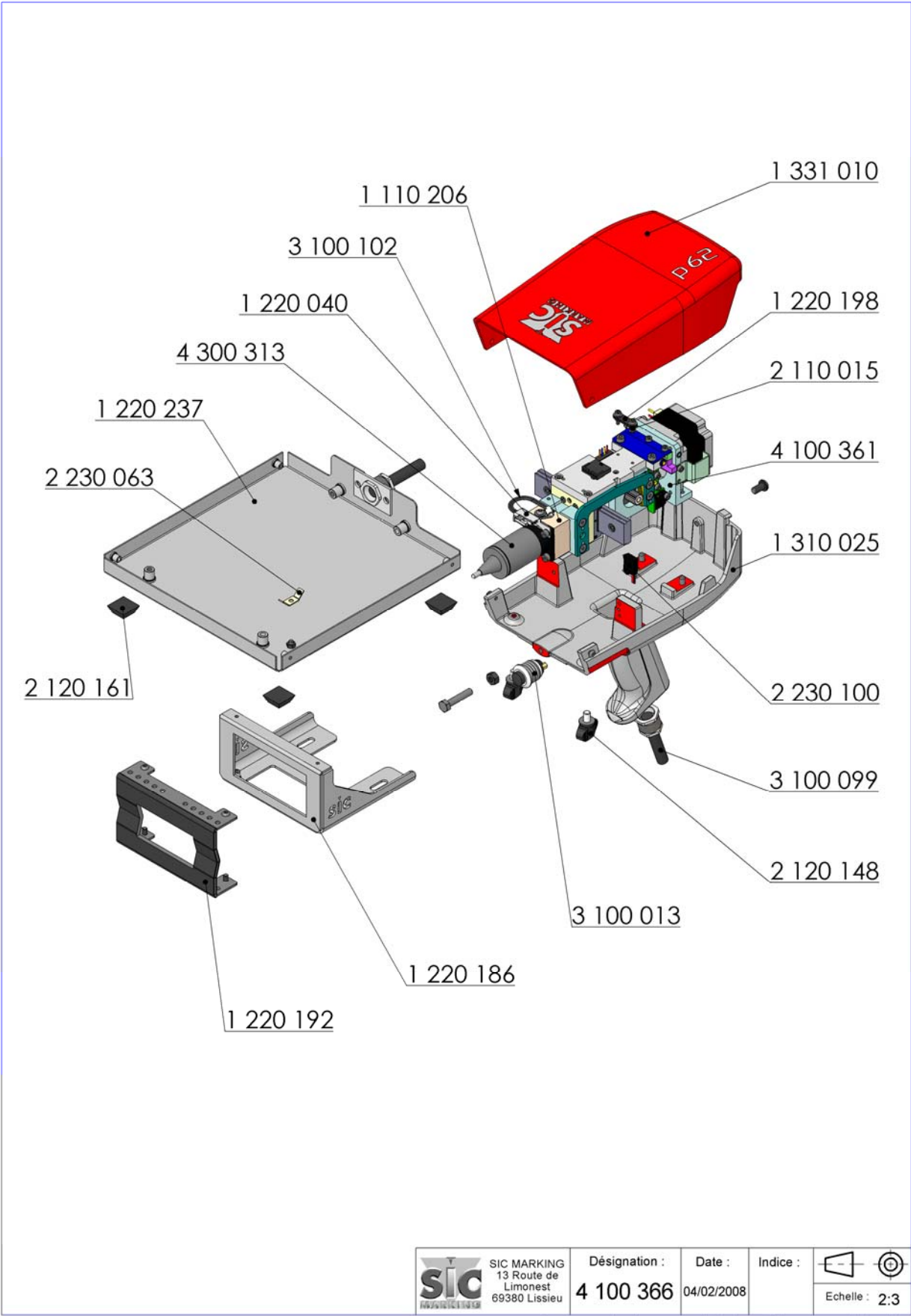

 SIC MARKING 13 Route de Limonest 69380 Lissieu	Désignation :	Date :	Indice :	
	4 100 366	04/02/2008		
				Echelle : 2:3

Toute reproduction sans autorisation est formellement interdite

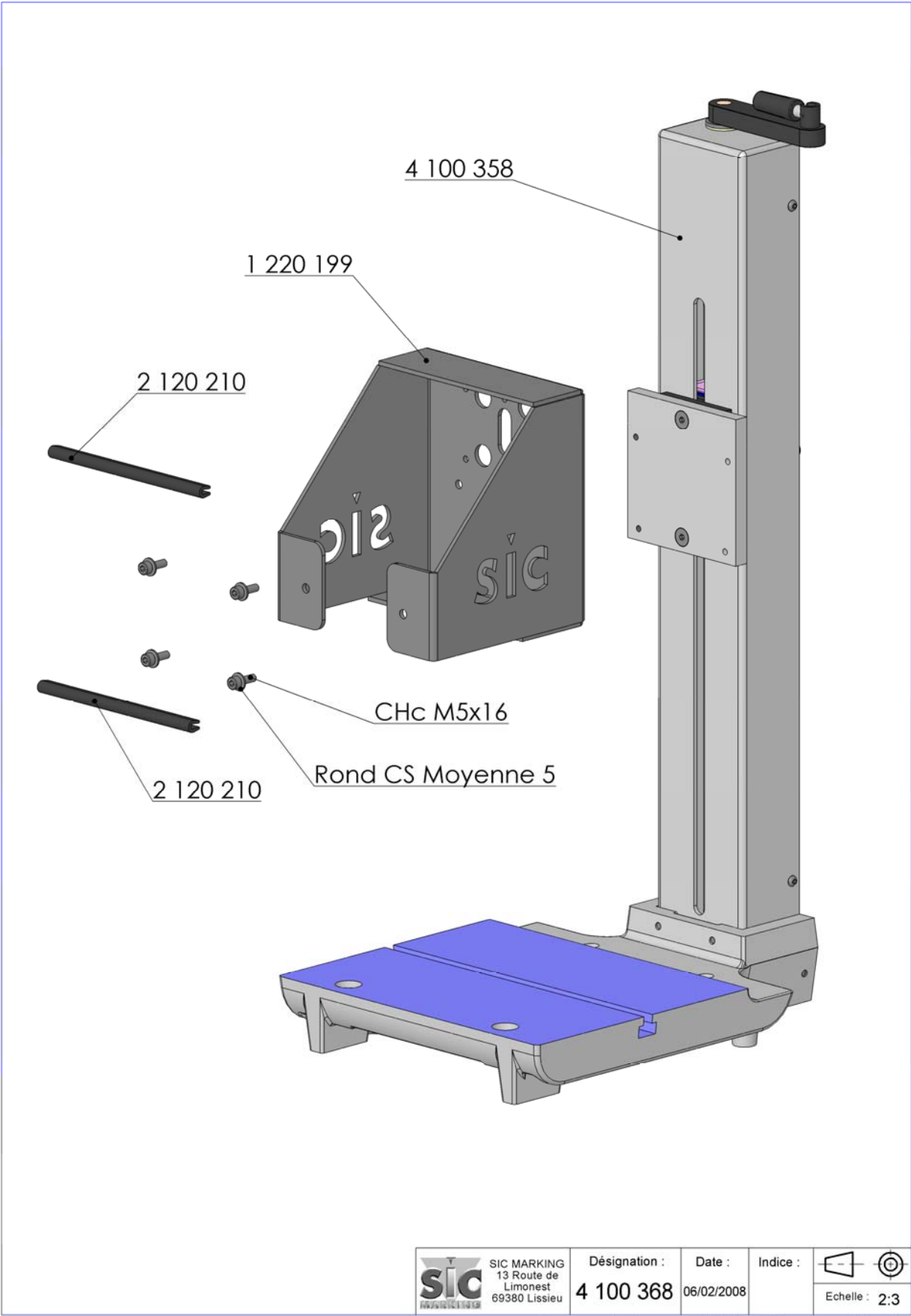

4 100 358

1 220 199

2 120 210

CHc M5x16

Rond CS Moyenne 5

2 120 210

SIC MARKING
 13 Route de
 Limonest
 69380 Lissieu

Désignation :
4 100 368

Date :
 06/02/2008

Indice :

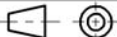

Echelle : 2:3

Toute reproduction sans autorisation est formellement interdite

J3	J4	J7	J8	MX	DX	MY	DY	EP	BP	couleur	color	code couleur	remarque
X							X						pas de polarité no polarity
	1	X								rouge	red	RD	
	2	X								jaune	yellow	YE	
	3	X								orange	orange	OR	
	4	X								bleu	blue	BU	
	5		X							rouge	red	RD	
	6		X							noir	black	BK	
	1		X							rouge	red	RD	
	2		X							jaune	yellow	YE	
	3		X							orange	orange	OR	
	4		X							bleu	blue	BU	
	5		X							rouge	red	RD	
	6		X							noir	black	BK	
4								X		noir	black	BK	pas de polarité no polarity
7								X		noir	black	BK	pas de polarité no polarity
1	X									noir	black	BK	pas de polarité no polarity
5	X									noir	black	BK	pas de polarité no polarity

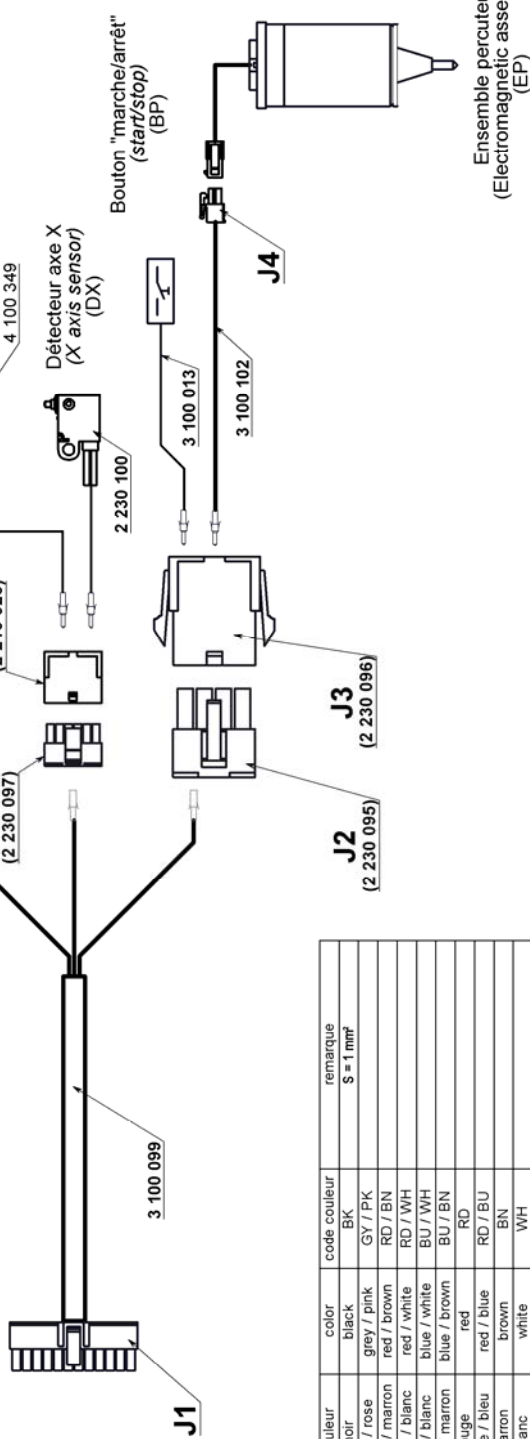

J1	J2	J5	J6	couleur	color	code couleur	remarque
1, 2, 13, 14	5			noir	black	BK	remarque S = 1 mm²
5	5			gris / rose	grey / pink	GY / PK	
6		1		rouge / marron	red / brown	RD / BN	
7		2		rouge / blanc	red / white	RD / WH	
8		4		bleu / blanc	blue / white	BU / WH	
9		3		bleu / marron	blue / brown	BU / BN	
10		8		rouge	red	RD	
11		3		rouge / bleu	red / blue	RD / BU	
12				marron	brown	BN	
17		4		blanc	white	WH	
18		1		rose	pink	PK	
19		2		gris	grey	GY	
20		4		rose / marron	pink / brown	PK / BN	
21		3		rose / blanc	pink / white	PK / WH	
22		7		bleu	blue	BU	
23		6		noir	black	BK	
24				violet	purple	VT	
3, 4, 15, 16	1			gris	grey	GY	

code couleur selon IEC 60757



SIC MARKING
13 route de Limonest
69380 LISSIEU
Tel : 04 72 54 80 00
Fax : 04 78 47 39 40

Dessiné par : C.P

Date : 04/02/08

Ech. : 2:1



Description : SCHEMA ELECTRIQUE SANS E9
N° : 4 100 366 SHE

Folio : 1/1

Toute reproduction sans autorisation est formellement interdite

<p>1 220 237</p> <p>3 100 099</p> <p>4 200 008</p> <p>2 230 063</p> <p>2 120 161</p>		<p>2 230 060</p> <p>2 210 005</p> <p>2 210 002</p>	<p>1 120 014</p> <p>1 120 140</p> <p>2 120 006</p> <p>styllet 100</p>	<p>4 100 367</p> <p>4 100 363</p> <p>4 100 364</p>
<p>SIC MARKING 13 Route de Limonest 69360 Lissieu</p>		<p>Désignation : Codification e9p122</p>	<p>Date : 04/02/2008</p> <p>Indice :</p>	<p>Echelle : 2:3</p>

Toute reproduction sans autorisation est formellement interdite

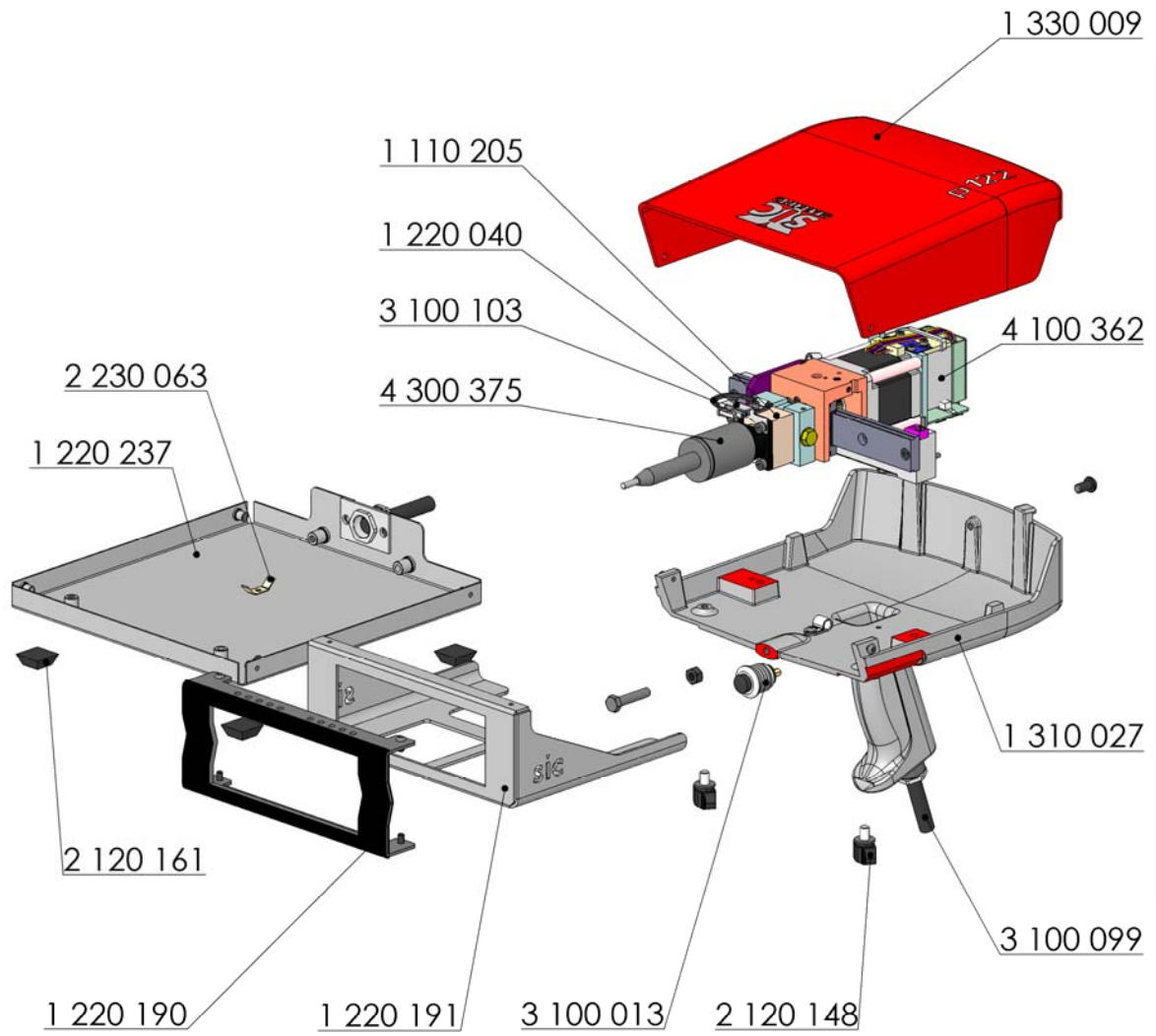

 SIC MARKING 13 Route de Limonest 69380 Lissieu	Désignation : 4 100 367	Date : 05/02/2008	Indice : A	
	Echelle : 2:3			

Toute reproduction sans autorisation est formellement interdite

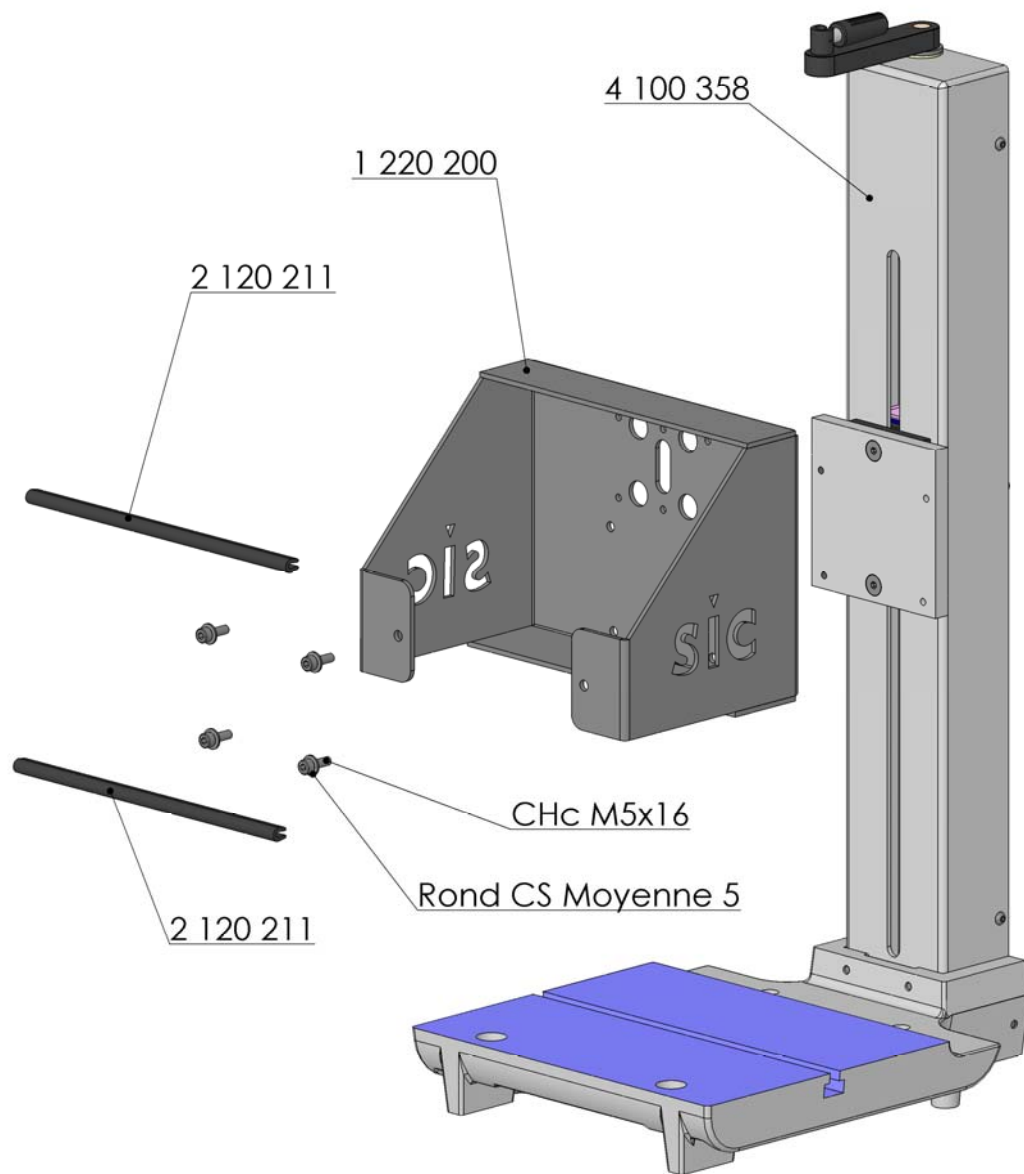

 SIC MARKING 13 Route de Limonest 69380 Lissieu	Désignation :	Date :	Indice :	
	4 100 369	06/02/2008		

Toute reproduction sans autorisation est formellement interdite

J3	J4	J7	J8	MX	DX	MY	DY	EP	BP	couleur	color	code couleur	remarque
X								X					pas de polarité no polarity
		1	X							rouge	red	RD	
		2	X							jaune	yellow	YE	
		3	X							orange	orange	OR	
		4	X							bleu	blue	BU	
		5		X						rouge	red	RD	
		6		X						noir	black	BK	
		1			X					rouge	red	RD	
		2		X						jaune	yellow	YE	
		3		X						orange	orange	OR	
		4		X						bleu	blue	BU	
		5		X						rouge	red	RD	
		6		X						noir	black	BK	
4							X			noir	black	BK	pas de polarité no polarity
7							X			noir	black	BK	pas de polarité no polarity
1	X									noir	black	BK	pas de polarité no polarity
5	X									noir	black	BK	pas de polarité no polarity

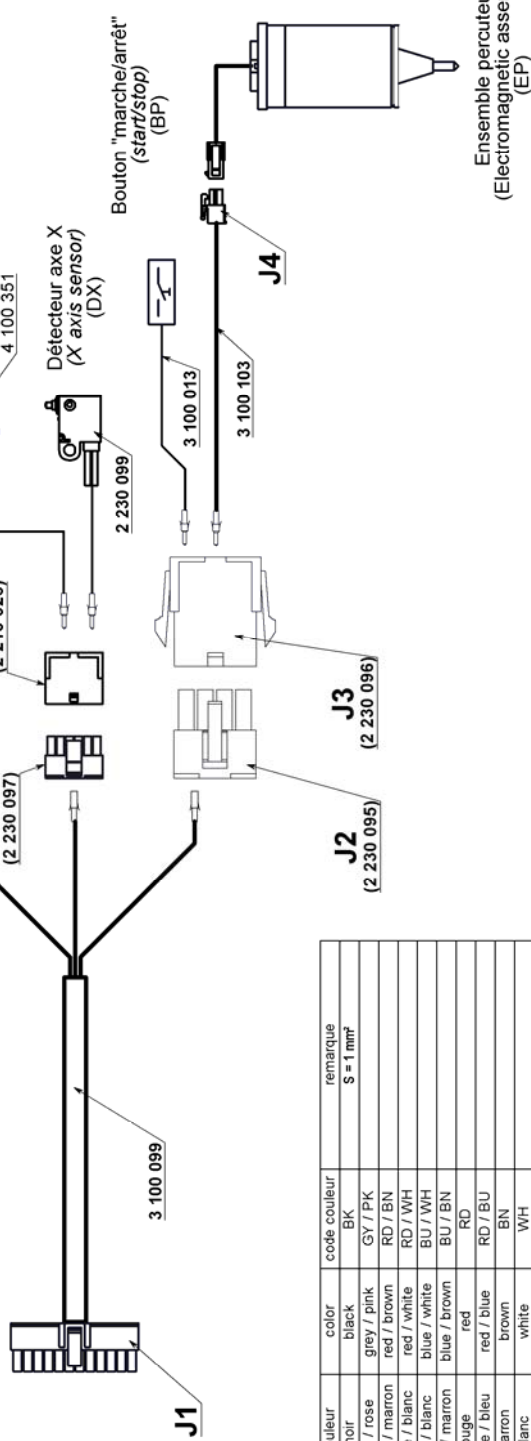

J1	J2	J5	J6	couleur	color	code couleur	remarque
1, 2, 13, 14	5			noir	black	BK	remarque S = 1 mm²
6				gris / rose	grey / pink	GY / PK	
7			1	rouge / marron	red / brown	RD / BN	
8			2	rouge / blanc	red / white	RD / WH	
9			3	bleu / blanc	blue / white	BU / WH	
10			4	bleu / marron	blue / brown	BU / BN	
11			5	rouge	red	RD	
12			6	rouge / bleu	red / blue	RD / BU	
17			7	marron	brown	BN	
18			8	blanc	white	WH	
19			9	rose	pink	PK	
20			10	gris	grey	GY	
21			11	rose / marron	pink / brown	PK / BN	
22			12	rose / blanc	pink / white	PK / WH	
23			13	bleu	blue	BU	
24			14	noir	black	BK	
3, 4, 15, 16			15	bleu	blue	BU	
			16	noir	black	BK	
			17	noir	black	BK	
			18	bleu	blue	BU	
			19	noir	black	BK	
			20	bleu	blue	BU	
			21	noir	black	BK	
			22	bleu	blue	BU	
			23	noir	black	BK	
			24	bleu	blue	BU	
			25	noir	black	BK	
			26	bleu	blue	BU	
			27	noir	black	BK	
			28	bleu	blue	BU	
			29	noir	black	BK	
			30	bleu	blue	BU	
			31	noir	black	BK	
			32	bleu	blue	BU	
			33	noir	black	BK	
			34	bleu	blue	BU	
			35	noir	black	BK	
			36	bleu	blue	BU	
			37	noir	black	BK	
			38	bleu	blue	BU	
			39	noir	black	BK	
			40	bleu	blue	BU	
			41	noir	black	BK	
			42	bleu	blue	BU	
			43	noir	black	BK	
			44	bleu	blue	BU	
			45	noir	black	BK	
			46	bleu	blue	BU	
			47	noir	black	BK	
			48	bleu	blue	BU	
			49	noir	black	BK	
			50	bleu	blue	BU	
			51	noir	black	BK	
			52	bleu	blue	BU	
			53	noir	black	BK	
			54	bleu	blue	BU	
			55	noir	black	BK	
			56	bleu	blue	BU	
			57	noir	black	BK	
			58	bleu	blue	BU	
			59	noir	black	BK	
			60	bleu	blue	BU	
			61	noir	black	BK	
			62	bleu	blue	BU	
			63	noir	black	BK	
			64	bleu	blue	BU	
			65	noir	black	BK	
			66	bleu	blue	BU	
			67	noir	black	BK	
			68	bleu	blue	BU	
			69	noir	black	BK	
			70	bleu	blue	BU	
			71	noir	black	BK	
			72	bleu	blue	BU	
			73	noir	black	BK	
			74	bleu	blue	BU	
			75	noir	black	BK	
			76	bleu	blue	BU	
			77	noir	black	BK	
			78	bleu	blue	BU	
			79	noir	black	BK	
			80	bleu	blue	BU	
			81	noir	black	BK	
			82	bleu	blue	BU	
			83	noir	black	BK	
			84	bleu	blue	BU	
			85	noir	black	BK	
			86	bleu	blue	BU	
			87	noir	black	BK	
			88	bleu	blue	BU	
			89	noir	black	BK	
			90	bleu	blue	BU	
			91	noir	black	BK	
			92	bleu	blue	BU	
			93	noir	black	BK	
			94	bleu	blue	BU	
			95	noir	black	BK	
			96	bleu	blue	BU	
			97	noir	black	BK	
			98	bleu	blue	BU	
			99	noir	black	BK	
			100	bleu	blue	BU	

code couleur selon IEC 60757

SIC MARKING
 13 route de Limonest
 69380 LISSIEU
 Tél : 04 72 54 80 00
 Fax : 04 78 47 39 40

Desiné par : C.P
 Date : 05/02/08
 Ech : 2:1

Description : SCHEMA ELECTRIQUE SANS E9
 N° : 4 100 367 SHE

Folio : 1/1

Toute reproduction sans autorisation est formellement interdite

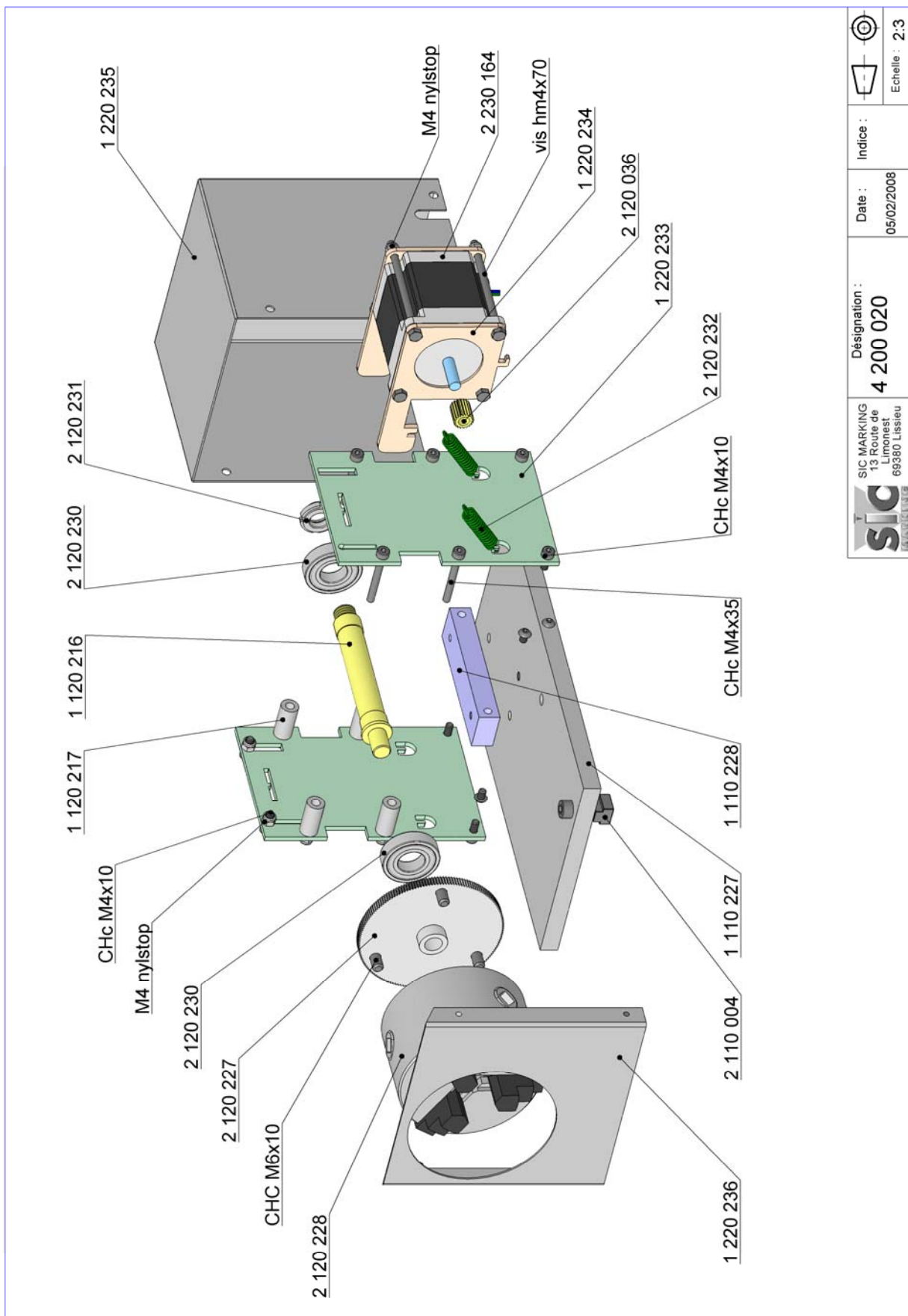

 SIC MARKING 13 Route de Limonest 69360 Lissieu	Désignation : 4 200 020	Date : 05/02/2008	Indice :	 Echelle : 2:3
	Toute reproduction sans autorisation est formellement interdite			

3 Kg max.

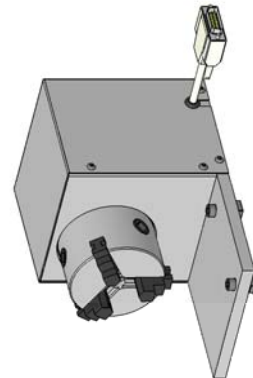
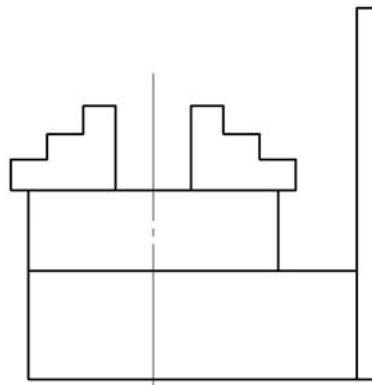
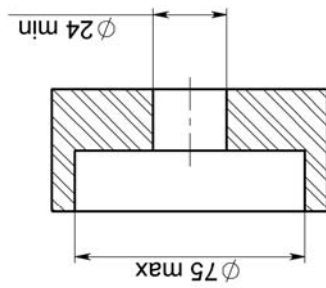
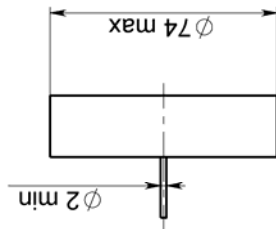
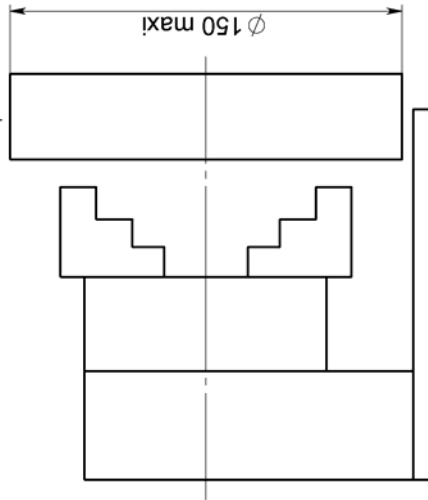

 SIC MARKING 13 route de Limonest 69380 LISSIEU Tél : 04 72 54 80 00 Fax : 04 78 47 39 40	Dessiné par :	Date :	Ech : 1:2	
	Description :	N° : 4 200 020 encombrement		Folio : 1/1

Toute reproduction sans autorisation est formellement interdite

J1

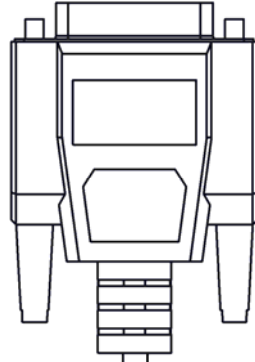

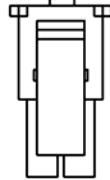

J2



J1	J2	couleur
1	1	blanc
2	2	marron
3	3	vert
4	4	jaune

code couleur suivant DIN 47100

 SIC MARKING 13 route de Limonest 69380 LISSIEU Tél : 04 72 54 80 00 Fax : 04 78 47 39 40	Dessiné par : C.P	Date : 05/02/08	Ech : 1:1	
	Description : CABLE AXE D GAMME 9			
	N° : 3 100 355 SHE Folio : 1/1			

Toute reproduction sans autorisation est formellement interdite

НАСТРОЙКА ОСИ ВРАЩЕНИЯ

Подключения оси вращения возможно только к устройству es9

Выберите режим конфигурации 

Выберите режим активации оси вращения :



Ось вращения отсутствует

Or

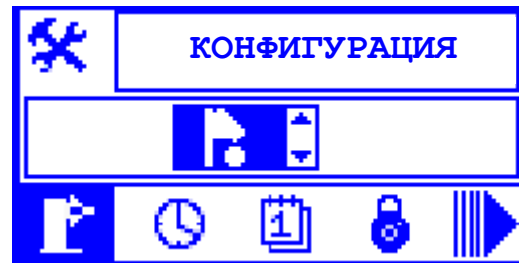

Ось вращения установлена

Выйдите из режима, нажав .

Войдите в режим редактирования 

Выберите радиальную маркировку  и установите диаметр детали в мм (по умолчанию он равен 100 мм)



При редактировании файлов под координатой Y понимается развертка поверхности детали.

В администраторе файлов: 

Существуют 2 различных типа маркировочных файлов:

1. Файлы для маркировки с установленной осью вращения
2. Файлы для маркировки без оси вращения

В списке файлы индицируются в соответствии с текущей конфигурацией оси вращения: если она активирована, Вы можете выбрать только файлы 1-го типа. Файлы 2-го типа доступны, если ось вращения не активна.